



# HENDI

Tools for Chefs



## Catalogus 2024 2025

PANNEN  
GN CONTAINERS



MESSEN  
KEUKENARTIKELEN



IJS  
PATISSERIE



VOEDSEL-  
VERWERKING



VACUUM  
VERPAKKEN



APPARATUUR



OVENS  
OVEN TRAYS



PIZZA & PASTA  
KEBAB



KOEL &  
VRIEZEN



TAFEL  
PRESENTATIE



BUFFET  
PRESENTATIE



BAR



KOFFIE  
ACCESSORIES  
WARMЕ DRANKEN



THERMOBOXEN  
TROLLEYS



VAATWASSERS  
HYGIENE



MEUBELS



BARBECUES







# HENDI

Tools for Chefs

Professionele Tools for Chefs

Catalogus **2024|2025**

September 2024

Alle genoemde prijzen zijn adviesverkoopprijzen zonder BTW, prijzen zijn geldig vanaf september 2024. HENDI heeft het recht de prijzen zo nodig te wijzigen, aan de genoemde prijzen kunnen geen rechten worden ontleend. Raadpleeg voor de meest actuele prijsinformatie onze digitale catalogus op [www.hendi.eu](http://www.hendi.eu) of raadpleeg uw dealer. Op alle transacties zijn van toepassing onze algemene Verkoop-, Leverings- en Betalingsvoorwaarden, zoals gedeponeed bij de Kamer van Koophandel te Utrecht onder nummer 30053484, welke voorwaarden op uw eerste verzoek kosteloos aan u zullen worden toegestuurd.



# HENDI

## Uw uitdagingen - onze Tools

Kies de beste-in-zijn-klasse #toolsforchefs!

Wij hebben de beste tools voor de horeca en foodservice industrie. Wij streven er altijd naar om professionele apparatuur van hoge kwaliteit aan te bieden. Onze wereldwijde strategie en bijna 90 jaar ervaring hebben ons geholpen een assortiment op te bouwen dat zo goed mogelijk probeert in te spelen op de laatste trends en uw behoeften. Wij zijn waar de koks ons nodig hebben. We zijn voortdurend aan het ontwikkelen zodat we een betrouwbare partner voor uw bedrijf blijven.

Deze catalogus bevat meer dan 3.000 producten, waaronder veel nieuwigheden en bestsellers. We zijn er trots op dat chefs onze tools dagelijks gebruiken om hun werk goed te kunnen doen!





Tools for Chefs

### ■ HENDI Nederland

Innovatielaan 6  
6745 XW De Klomp, Nederland  
T: +31 (0)317 68 10 40  
F: +31 (0)317 68 10 45  
info@hendi.eu

### ■ HENDI Polen

ul. Firmowa 12,  
62-023 Robakowo, Polen  
T: +48 61 658 70 00  
F: +48 61 658 70 01  
info@hendi.pl

### ■ HENDI Griekenland

5 Metsovou Str., 18346 Moschato,  
Athens, Griekenland  
T: +30 210 483 97 00  
F: +30 210 483 97 10  
office.greece@hendi.eu

### ■ HENDI Oostenrijk

Gewerbegebiet Ehring 15, 5112  
Lamprechtshausen, Oostenrijk  
T: +43 (0) 6274 200 10 0  
F: +43 (0) 6274 200 10 20  
office.austria@hendi.eu

### ■ HENDI Italië

Via Leonardo da Vinci 4,  
39100 Bolzano [BZ] Italië  
T: +39 800727483  
office.italy@hendi.eu

### ■ HENDI Spanje

Polígono Campollano Calle B, 120  
02007 Albacete, Spanje  
T: +34 967 48 61 93  
espana@hendi.eu

### ■ HENDI Roemenië

Str. Sânzieni FN, DE 305, 507075,  
Ghimnav, Braşov, Roemenië  
T: +40 268 320330  
F: +40 268 320335  
office@hendi.ro

### ■ HENDI Hong Kong

1201, 12/F, Exchange Tower  
33 Wang Chiu Road, Kowloon Bay  
Hong Kong  
info-hk@hendi.eu



Bekijk onze  
bedrijfsfilm

HENDI  
Spanje

HENDI  
Nederland

HENDI  
Italië

HENDI  
Oostenrijk

HENDI  
Polen

HENDI  
Griekenland

HENDI  
Roemenië

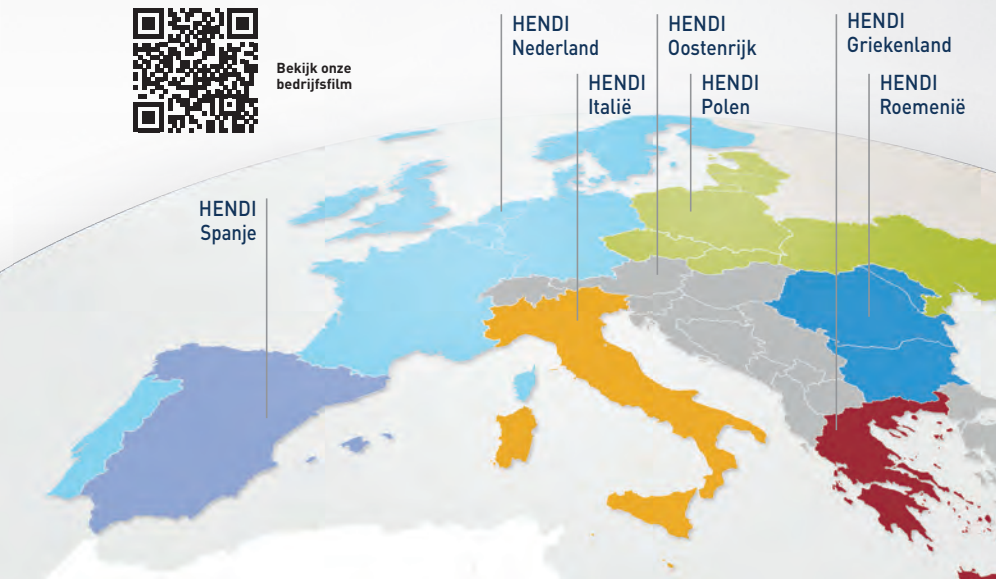

Op de cover: Chris Blom, chef-kok van Le Pristine\* Antwerpen

# Waar de Zeeuwse kust en Italiaanse lekkernijen elkaar ontmoeten

**Le Pristine Antwerpen is een van de 3 Le Pristine-restaurants gebaseerd op het concept van de Sergio Herman Group. Hier leidt Chris Blom, een leerling van Sergio, samen met Gianluca Vetrugno een toegewijd team. Het menu, ontwikkeld door Chris, toont een baanbrekend concept van de Nieuwe Italiaanse Keuken, waarbij Italiaanse smaken worden gecombineerd met Sergio's diepgewortelde Zeeuwse erfgoed.**

Er zijn niet veel zekerheden in het leven. Voor Chris werd een carrière als chef-kok er echter één van. Op een steenworp afstand van het Nederlandse hoofdkantoor van HENDI ligt het Oude Politiebureau waar Chris de eerste stappen op zijn culinaire reis zette. "Ik ben geboren in Bennekom en wilde graag in een keuken werken, dus solliciteerde ik bij het Oude Politiebureau, destijds bekend om zijn culinaire verfijning. Mijn droom om kok te worden werd daar bevestigd en ik besloot een de culinaire opleiding te volgen. In mijn laatste schooljaar was ik erop geband een stageplaats te vinden in een restaurant met Michelinsterren. Na talloze brieven

te hebben gestuurd, was Sergio Herman de enige die mij een stageplaats aanbood." Het was het begin van een loyale relatie. Wat Chris niet wist, was dat dit het keerpunt in zijn culinaire carrière zou worden.

Nadat hij de wereld rondreisde van Australië naar Azië en werkte bij Restaurant André in Singapore, nodigde Sérgio Herman hem uit om zich bij Le Pristine Antwerpen aan te sluiten. Chris aarzelde niet om deze uitdaging aan te gaan. Nu leidt hij Le Pristine als chef-kok en zet hij zich in voor het behoud van de Michelin-ster, die in 2021 werd toegekend. Ondanks de uitdagingen die de Covid pandemie met zich meebracht, heeft de veerkrachtige en nuchtere aanpak van Chris geholpen de moeilijkheden te overwinnen die de pandemie met zich meebracht toen het restaurant in april 2020 klaar was om zijn deuren te openen. Chris is nu vader van twee jonge jongens. meer dan ooit toegewijd aan het samenwerken met zijn team om de plaats van Le Pristine onder de beste restaurants ter wereld veilig te stellen.







reddot winner 2024



## HENDI UNIQ-collectie wint prestigieuze Red Dot Award 2024

Met trots kunnen wij bekend maken dat onze innovatieve UNIQ collectie chafing dishes en soepketels, ontworpen door Robert Bronwasser, de gerenommeerde Red Dot Award 2024 voor Product Design heeft ontvangen in de categorie horeca apparatuur. De Red Dot Awards zijn al meer dan 60 jaar een van de meest gewilde internationale designprijzen en erkennen uitmuntend productontwerp, innovatie en functionaliteit. Onze bekroonde producten hebben een nieuwe maatstaf gezet in de horeca en laten zien hoe het mogelijk is om unieke buffetpresentaties te creëren.

De UNIQ-lijn, ontwikkeld in nauwe samenwerking tussen HENDI en de getalenteerde Nederlandse ontwerper Robert Bronwasser, biedt niet alleen een verbeterde presentatieervaring, maar draagt ook bij

aan duurzaamheid in de horeca. De jury prees UNIQ als een energiezuinig alternatief voor traditionele chafing dishes. Deze erkenning onderstreept onze toewijding aan het leveren van geavanceerde, hoogwaardige producten die voldoen aan de veranderende behoeften van de horeca-industrie.





# Ontmoet HENDI Profi, Kitchen en Budget Line

Elk van hen voldoet aan verschillende vereisten - het is toegespitst op de specifieke behoeften van chefs op allerhande niveaus.



## PROFI LINE

**De partner voor professionals** bij uitstek geschikt voor de meest veeleisende keukens. Goed doordachte en solide constructie gemaakt van de hoogste kwaliteit materialen en componenten. Klaar voor intensief dagelijks gebruik. De garantie van lange werking en onderhoudsgemak vertaalt zich in lagere kosten.

## KITCHEN LINE

**Betrouwbare tools** voor professionele keukens. Gemaakt van gestandaardiseerde materialen, hoge kwaliteit tegen een redelijke prijs. Bedoeld voor regelmatig, uitgebalanceerd gebruik, garandeert herhaalbare gastronomische resultaten met een energiebesparende focus.

## BUDGET LINE

**Als geld telt**, zijn dit onze meest kostenefficiënte gereedschappen voor dagelijks gebruik in professionele keukens. Ze zijn gemaakt van eenvoudige maar goede materialen met een meer basic afwerking. Een goed doordacht ontwerp - voor eenvoudig en ongecompliceerd gebruik.

**Alle lijnen voldoen aan de veiligheidsnormen, worden geleverd met garantie en worden gedekt door de after-sales service.**



# Altijd up-to-date!

Onze catalogus is ook online beschikbaar met handige functies zoals:

- + krachtige zoektool
- + eenvoudige navigatie
- + snel delen.

Maar het belangrijkste is dat de prijzen **up-to-date** zijn.

Scan de QR-code en bookmark de pagina.



Scannen  
en verkennen



## WELKOM BIJ DE DIGITALE CATALOGUS VAN HENDI

VRIENDELIJK / FUNCTIONEEL / ECOLOGISCH

+ EENVOUDIG  
TE NAVIGEREN



+ KLIK OP HET REGISTER OM NAAR  
HET HOOFDSTUK TE GAAN



+ EENVOUDIGE EN KRACHTIGE ZOEKFUNCTIE



+ MEER INFORMATIE OVER  
HET PRODUCT / FOTO'S / VIDEO'S



+ MAAK UW EIGEN CATALOGUS



Create your own catalogue

+ DELEN MET ÉÉN KLIK





POTTEN & PANNEN  
GASTRONORM  
BAKKEN



KEUKEN-  
ARTIKELN



BAKKERIJ  
& PÂTISSERIE



VOEDSEL-  
VERWERKING



VACUUM

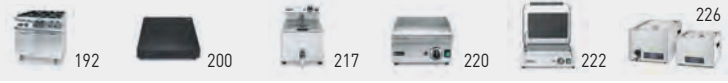

APPARATUUR

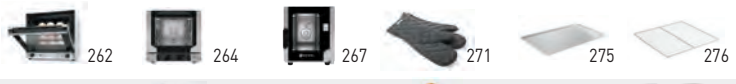

OVENS

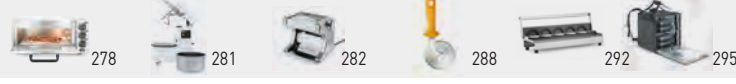

PIZZA, PASTA  
& KEBAB

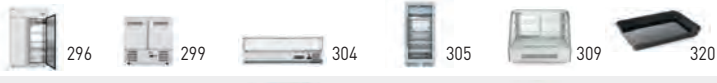

KOELING



TAFELGEREI



BUFFET-  
ARTIKELN

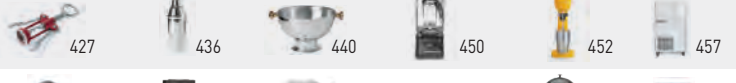

BAR & KOUDE  
DRANKEN



HETE  
DRANKEN

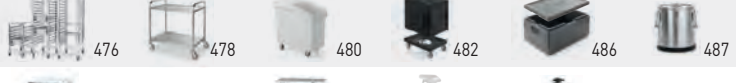

OPSLAG  
& TRANSPORT



HYGIENE



MEUBELS



BARBECUES  
& HEATERS



# Selectie van nieuwe producten in 2024

Gietijzeren pan  
pagina 39



Gietijzeren  
Grillpan  
pagina 38



Japanse slijpsteen  
pagina 87



Eiercontainer  
HENDI OVOBOX 120  
pagina 60



Houtvezel snijplank  
pagina 65



Messenset - 4-delig  
pagina 79

Mengkom  
met siliconen basis  
pagina 114



Japanse mandoline  
HENDI Shōgun 将軍  
pagina 93



**NEW**



Digitale  
thermometer  
met  
opvouwbare  
sonde  
pagina 126



Timer dubbele  
pagina 128



Meelzeef  
pagina 149

Gitaarsnijder  
pagina 158



Friteuse XL  
met aftapkraan  
HENDI GOLIATH  
pagina 214



Draadloze  
Staafmixer  
Smart Pressure  
pagina 177

Flexibele  
warmtelamp  
pagina 199



# Selectie van nieuwe producten in 2024



Set: Inductie kookplaat 3500W + steelpan + koekenpan pagina 204



Set: Bain-marie HENDI RANGER + 3x GN 1/3 en deksel pagina 209



Sous-vide isolatieballen – 500 stuks pagina 227



Bakplaten Kitchen Line pagina 221



Toaster 4-sneetjes pagina 240

Immersiecirculator voor sous vide koken HENDI MASTERVIDE pagina 227



HETELUCHT stoomovens Touch 5 x GN 2/3 pagina 267



GN 1/1 aluminium trays met non-stick coating CONVECTOMAT pagina 273

**NEW**

Pizzasnijder  
heavy-duty  
HENDI-pizzer  
pagina 288



Asschep  
pagina 285



Pizzabord Recipe  
Collection Brick Red  
pagina 293



Pizzadeegdoos  
GN 1/1  
pagina 283

**arktic**  
PROFESSIONAL COOLING



Dry aging kast  
pagina 305

Ijsblokjesmachine  
pagina 319



# Selectie van nieuwe producten in 2024



Brood  
displaymand  
pagina 359



Decoratieve  
kom olijfhout  
pagina 338

Melkkan  
met maat  
pagina 367



Citruspers  
pagina 447



Asbak met trechter  
pagina 383

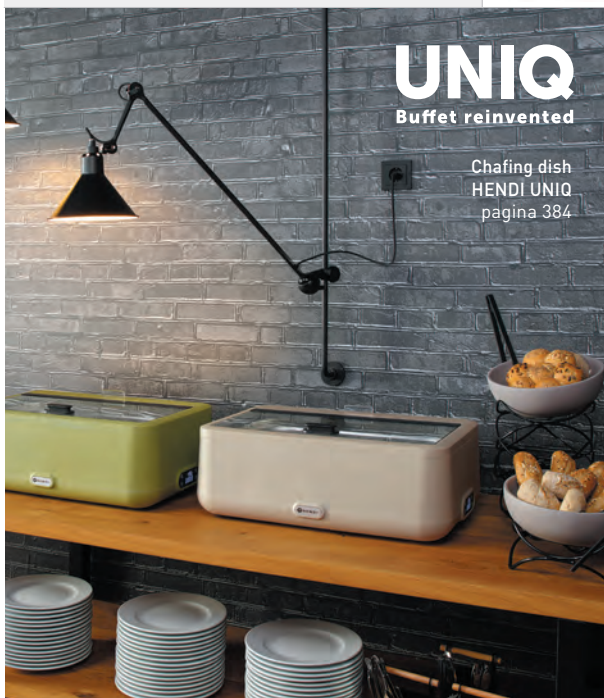

**UNIQ**  
Buffet reinvented

Chafing dish  
HENDI UNIQ  
pagina 384



**BARUP**  
BARWARE

Flesopener  
pagina 426



**BARUP**  
BARWARE

Franse  
kurkentrekker  
pagina 427





## ALFABETISCHE INDEX

### A

Aardappelpers.....	116
Aardappelschiller 10 kg.....	171
Aardappelschilmachine 5 kg.....	171
Aardappelschilmachines Kitchen Line.....	171
Aardappelstamper.....	116
Achterblad voor Green Fire barbecues.....	528
Afdekhok.....	536
Afklopak GN.....	465
Afklopak in houten frame.....	465
Afklopak rechthoekig.....	465
Afklopak rond.....	464
Afriumbak.....	504
Afvalbak met asbak.....	383, 507
Afvalzakhouder.....	505
Afwaskorven trolley - 7x 500x500 mm.....	504
Afzuigkap voor muur montage.....	524
Aluminium ijsschep.....	435, 457
Aluminium opbergrek.....	488
Aluminium opbergrek voor GN containers.....	488
Aluminium rolling pin.....	151
Analoge keukenwekker.....	128
Anti-aanbakmat voor rijstkokers.....	236
Anti-slip display standaarden.....	406
Anti-slip mat.....	66
Appelboor.....	88
Aromatische houtsnippers.....	234
Asbak.....	382
Asbakken & asverzamelaar.....	382
Asbak met deksel.....	382
Asbak met drukknop.....	382
Asbak met onderbak.....	382
Asbak met trechter.....	383
Asbak met vuurrand.....	382
Asperge- en pastapan XL.....	31
Aspergeschiller.....	77
Asschep.....	285
Asverzamelaar.....	383

### B

Babavorm.....	154
Backbar koelkasten.....	315, 460
Backbar koelkast met lichtbak.....	318, 461
Baguette mand.....	358
Bain-marie HENDI Ranger.....	208
Bain-marie pan.....	31, 157, 390
Bake- & Grill-Master.....	534
Bake-Master Maxi.....	534
Bake-Master Mini.....	534
Bakkersovens met vochtinjectie 600x400 mm.....	265
Bakkerszeef.....	149
Bakmat anti-aanbak siliconen.....	155
Bak met anti-aanbak laag.....	47, 276
Bakplaat.....	220-221
Bakplaat 1/3 geribbeld.....	220-221

Bakplaat geëmailleerd voor Bake & Grill-master mini.....	537
Bakplaat geribbeld.....	220-221
Bakplaat half geribbeld.....	220-221
Bakplaat met anti-aanbak coating Convectomat Bake.....	273
Bakplaatschraper.....	220, 541
Bakplaat voor eieren, met anti-aanbak coating Convectomat Eggplate.....	273
Bakplaten Kitchen Line.....	221
Bakplaten Profi Line.....	220
Bakspaan.....	111, 399
Bakspaan met sleuven.....	111
Bakspatel.....	108
Bank.....	423
Barbecue schort.....	532
Barbecuespies - 24 st.....	530
Barbecuespies - 6 st.....	530
Bar blender.....	185, 451
Bar blender digitaal.....	185, 451
Bar blender digitaal met dempkap.....	184, 450
Bar blender met dempkap.....	184, 450
Bar blenders.....	184, 450
Bar Caddy.....	442
Barkit in bus.....	439
Barlepel.....	433
Barlepel met stamper.....	433
Barmaatje 25/35 ml.....	438
Barmaatje 25/50 ml.....	438
Barmat.....	445
Bar opslagfles.....	430
Bartender-tas.....	437
Barzeef.....	434
Barzeef conisch.....	434
Barzeef conisch PVD gecoat.....	434
Barzeef PVD gecoat.....	434
Beker.....	350
Beslagkom.....	114
Bestekbak.....	412
Bestek caddy.....	373
Bestekhouder.....	412
Bestek kistje.....	373
Bestekkorf.....	412, 503
Bestek korf.....	503
Bestekkorfhouder.....	412
Bestekmand.....	357
Bierafstrijker - 6 st.....	454
Bier dienblad.....	413
Bier emmer.....	454
Bierglasdrager.....	454
Blender Kan BPA-vrij.....	185, 451
Blikopener.....	85
Blokjes mes.....	164
Blokstaalborstel.....	541
Bolzeef Profi Line.....	118
Bonnenhouder.....	67, 372
Bord Bark.....	341

Bord diep.....	329, 331, 333, 335, 350
Bordenwagen.....	481
Bordenwarmer dubbel.....	253
Bordenwarmer enkel.....	253
Bord plat.....	329, 331, 333, 335, 350
Borstels voor poleermachine - 2 stuks.....	500
Boston shaker.....	437
Boston shakerglas.....	437
Boter- bakkwast plat - 2 st.....	157
Boter- bakkwast siliconen.....	157
Boter- en vetkwast plat.....	157
Boterkruller.....	88
Botermes - getand.....	88
Boter & Saus schaalteje - 3 st.....	355
Bovenste rooster voor Grill-master.....	536-537
Bovenste rooster voor houtskoolbarbecues.....	539
Bovenste rooster voor Roast-master.....	536
Braadpan geëmailleerd gietijzer.....	37
Braadslede.....	31
Braad thermometer met timer.....	125
Brandpasta dispenser.....	398
Brandpasta voor fonduebrander - 3 st.....	398
Brood displaymand.....	359
Brooddoos, olifhout.....	338
Broodjes dispenser.....	321
Broodmand.....	356
Broodmanden display GN 1/2.....	358
Broodmanden GN.....	359
Broodmand GN 1/1.....	358
Broodmandje met zak.....	357
Broodmandje - ovaal.....	358, 360
Broodmandje - rechthoekig.....	360
Broodmandje - rond.....	360
Broodmand ovaal.....	356
Broodmand rechthoekig.....	356
Broodzakjes.....	362
Broodzak rond.....	362
Buffettafel.....	420-421
Buffettafel inklapbaar.....	420
Buffettafel rond opvouwbaar.....	423
Bullet-ijsblokjesmachine.....	458

### C

Cakevorm.....	154
Cannele Bordelais.....	152
Cappuccinokop.....	329, 331, 333, 335
Catering stoel.....	423
Catering stoel - zwart.....	423
Centrale werktafel met een schap Budget Line - geschroefd.....	518
Centrifugale juicer.....	449
Chafing dish brandpasta.....	396
Chafing dish brandpasta blik.....	396
Chafing dish brandpasta emmer.....	398
Chafing dish brandpasta fles.....	398
Chafing dish brandpasta jerrycan.....	398

Chafing dish elektrisch Pollina.....	387	Deegmachine met kantelbare kop en verwijderbare mengkom.....	281	Dispensers en kannen.....	408
Chafing dish elektrisch Tellano.....	387	Deegmachine met vaste kop en mengkom.....	281	Displaytray.....	320
Chafing dish elektrisch Tesino.....	387	Deegrikker.....	156	Displaytray voor zoetwaren.....	321
Chafing dishes Profi Line.....	392, 394	Deegroller.....	151	Display verwarmd werkblad dubbel.....	207
Chafing dish Gastronorm 1/1.....	388-389	Deegroller met non-stick coating.....	151	Display verwarmd werkblad enkel.....	207
Chafing dish Gastronorm 1/2.....	390	Deegschrapper.....	155	Donut friteuse 12 L.....	212
Chafing dish GN 1/1 mirror finish.....	394	Deegschrapper - 3 st.....	155	Doorgangskast met tussenblad en schuifdeuren.....	524
Chafing dish GN 1/2 mirror finish.....	394	Deegschrapper - 6 st.....	155	Doorloop broodrooster dubbel.....	242
Chafing dish GN 2/3 mirror finish.....	394	Deegschrapper flexibel - 6 st.....	155	Doorloop broodrooster enkel.....	242
Chafing dish GN 1/1 satin finish.....	393	Deegschrapper heavy-duty.....	289	Doorschenker - 3 stuks.....	378, 428
Chafing dish GN 1/2 satin finish.....	393	Deegschrapers.....	155	Doorschenkers.....	429
Chafing dish GN 2/3 satin finish.....	393	Deegsnijder gekarteld blad.....	88	Doorschui vaatwasser - elektronische bediening.....	494
Chafing dish HENDI UNIQ.....	385	Deegsteker.....	155	Doorvoerkasten met schuifdeuren.....	524
Chafing dish opscheep- en servergerei.....	399	Deksel clips voor HACCP voorraaddozen ..	57	Doorvoerkast met schuifdeuren.....	524
Chafing dish - rond.....	390	Deksel met opening voor 60L rechthoekige container.....	507	Draadloos elektrisch kebabmes.....	225
Chafing dish rond satin finish.....	393	Deksel met pomp voor GN-containers.....	51, 135	Draadloze elektrische waterkoker met temperatuurregeling.....	103, 231, 469
Chafing Dish Set.....	389	Dekselsteen voor pizza's - 500 st.....	287	Draadloze Staaftmixer Smart Pressure ..	177
Chafing Dish - set van 4.....	388	Deksels voor kookpannen.....	29	Draadmandje basic ovaal.....	361
Chafing Dish verwarmingselement.....	391	Deksels voor emmer met versterkte voet.....	101	Draadmandje deco ovaal.....	361
Chafing dish warmte-element.....	391	Deksel voor GN containers.....	47, 49, 51-52	Draadmandje deco rechthoekig.....	361
Champagnekoeler.....	440	Deksel voor GN containers met lepeluitsparing.....	47, 53, 49	Draadmandjes.....	361
Champagnekoeler Economic.....	440	Deksel voor GN containers met siliconerand.....	47, 51	Draadmandje deco rechthoekig.....	361
Champagne stopper.....	430	Deksel voor GN containers met sous vide stick.....	47, 54, 228-229	Draadmandjes.....	361
Chef opmaak set, 6 stuks, geborsteld....	80	Deksel voor GN containers paars.....	59	Draadmantjes.....	445
Chef opmaak set, 6 stuks, zwart.....	80	Deksel voor GN containers polypropyleen.....	55, 57	Drainagematten - 5 stuks.....	445
Chocolademelk dispenser.....	471	Deksel voor GN containers wit polycarbonaat.....	53	Dressingpot.....	411
Citroen/sambaltrekker.....	88	Deksel voor GN containers zwart polycarbonaat.....	52	Driehoekige cocktailzeef.....	432
Citruspers.....	446-447	Deksel voor ronde afvalbak.....	506	Drukregelaar 37 mBar.....	537
Citrus pers.....	447	Deksel voor vaatwaskorven.....	503	Drukregelaar 50 mBar.....	197, 537
Citruspers elektrisch.....	448	Delta.....	335	Drukspuits voedselcontact geschikt .....	115
Citruszschiller.....	88	Deurschildjes.....	371	Dry aging kast.....	305
Cobbler shaker 3-delig.....	436-437	Dienblad antislip, ovaal.....	415	Dubbele emmer met handvat.....	354
Cocktail muddler.....	435	Dienbladen, antislip.....	417	Dubbele inductiekookplaat.....	201
Consumptiemunten - 100 st.....	454	Dienblad ovaal XL.....	415	Kitchen Line.....	201
Contactgrill - dubbele versie.....	223	Dienblad rechthoekig.....	415, 417	Dubbele regaalwagen - 12 x GN 1/1.....	477
Contactgrill - dubbele versie Geheel geribd.....	223	Dienblad rond.....	415	Dubbele regaalwagen - 30 x GN 1/1.....	477
Contact grillen.....	222	Dienblad rond met hoge rand.....	417	Dubbele spoeltafel met kast - gelast...	519
Contactgrill - enkel.....	222	Dienblad rond, non-slip.....	417	Dubbele spoeltafel met schap	519
Contactgrill Panini.....	223	Dienblad van melamine met hout bedrukking.....	418	Dubbele spoeltafel met schap - voor zelfmontage.....	517
Contactgrill „Panini“.....	223	Dienblad woodform.....	417	Dubbel verstelbare wandplank, met twee stalen beugels.....	515
Contactgrill Panini XL.....	223	Digitale keukenwekker.....	128	Dumping maker.....	292
Container GN geperforeerd.....	49	Digitale thermometer met opvouwbare sonde.....	126	Dunschiller.....	77, 89
Convectie-ovens 429x345 mm.....	264	Digitale thermometer met sonde.....	125	Dunschiller met gekarteld lemmet.....	77
Convectomast Classic trays®.....	272	Digitale weegschaal tot 200 kg.....	121		
Crêpe bakplaat.....	248	Dikte.....	111		
Crêpespan.....	34, 36	Dispenser flacon.....	136		
Crêpespan Titanium Professional.....	33				
<b>D</b>					
Decoratiemes.....	89				
Decoratieset - 6 delig.....	80				
Decoratie spuitmondjes bloemen & blaadjes.....	162				
Decoratieve kom olifhout.....	338				
Decoreer en vul spuitmondjes.....	139				

Elektrische insectenverdelger.....	512
Elektrische melkopschuimer .....	467
Elektrische soepketels .....	386
Elektrische vleesvermalser .....	168
Elektrische waterkoker - 1,8 L...103, 230, 468	
Elektrische waterkoker - 2,5 L...103, 231, 469	
Elektrische waterkoker - 4,2 L...103, 230, 468	
Elektrisch kebabmes .....	225
Emmer .....	100-101, 499
Emmer met versterkte voet.....	101
Emmer miniaturen .....	352
Emmers met handvat .....	354
Enkele spoeltafel Budget Line - ge- schroefd .....	521
Enkele spoeltafel - gelast.....	521
Enkele spoeltafel met kast - gelast.....	519
Espressokopje.....	329, 331, 333, 335
Etagère.....	407
Extra stevig opbergrek.....	489
Extra stoppers voor vacuüm wijn pomp...444	

## F

Fastfood dienbladen .....	416
Fastfood dienbladen large .....	416
Fastfood dienbladen medium .....	416
Fastfood dienbladen small .....	416
Fiësta .....	532
Fiësta 600.....	532
Fiësta 800.....	532
Film voor PET/PE peel 12/40 sealers...187	
Flesopener .....	426
Flesopener met opvangbak .....	426
Flesopener wand gemonteerd.....	426
Flessenstop afsluitbaar - 3 stuks.....	430
Flexibele warmtelamp .....	199
Flora.....	331
Fondanttrechter Kitchen Line.....	134
Fondanttrechter Profi Line .....	134
Fonduebrander - 2 st. ....	398
Fransje garde .....	112
Fransje garde met PP handgreep .....	112
Fransje kurkentrekker.....	427
Frikandellensnijder.....	243
Frites afvuschep .....	98, 249
Fritesmandje .....	349
Frites mes .....	164
Fritesschip .....	98
Fritessnijder.....	95
Friteszakhouder .....	349
Friteuse Kitchen Line.....	218
Friteuse Profi Line, 8 liter.....	217
Friteuse Profi Line - 2 x 8 L.....	217
Friteuse Profi Line met aftapkraan - 10L, 400V.....	213
Friteuse Profi Line met aftapkraan - 8 l...217	
Friteuse Profi Line met aftapkraan - 2 x 8 l.....	217

Friteuse Profi Line met aftapkraan digitaal - 8 l.....	216
Friteuse Profi Line met aftapkraan digitaal - 2 x 8 l.....	216
Friteuses Profi Line .....	213, 217
Friteuses Profi Line Digitaal.....	216
Friteuse XL met aftapkraan .....	215
HENDI Goliath.....	213
Frituurmand .....	213
Frituurmandjes miniaturen .....	348
Frituurmandjes miniaturen stapelbaar ..	348
Frituurmandjes miniaturen stapelbaar zwart .....	349
Frituurmes voor frietsnijder .....	95
Frituurschep .....	98
Frituurvergiet aluminium .....	99
Frituurvergiet roestvaststaal .....	99
Fruitkorf .....	361
Fruitkorf schuin zwart .....	361

## G

Gamel Profi line .....	487
Garde opzetstuk voor staafmixer 222140 .....	183
Garde opzetstuk voor staafmixer 221884 & 221891.....	179, 182
Gardes .....	112
Garde voor staafmixer Profi Line 300, 400 & 500 .....	180
Gasaansteker - 2 st.....	133, 197, 233
Gasbarbecue Atlanta .....	530
Gasbarbecue Europa .....	530
Gasbarbecue Tampa .....	531
Gasbus .....	129
Gasfornuis - 5 pits met elektrische oven .....	194
Gasfornuis 4 pits met heteluchtoven GN 1/1 .....	192
Gasfornuis - 5 pits, met open frame .....	194
Gasfornuis Kitchen Line 6 pits met elektrische heteluchtoven GN 1/1 .....	193
Gaslang Hokkers.....	197
Gaslang voor Bake-, Grill- en Roast-master .....	537
Gaslang voor Green Fire barbecues ..	528
Gaslang voor Xenon Pro & Fiesta barbecues .....	531
Gastronormbak GN 1/1.....	411
Gastronormbak GN 1/2.....	411
Gastronormbak GN 1/3.....	411
Gastronorm containers Budget Line .....	50
Gastronorm containers Budget Line met handgrepen.....	51
Gastronorm containers Kitchen Line .....	48
Gastronorm containers polycarbonaat transparant .....	54
Gastronorm containers polycarbonaat wit ..	53

Gastronorm containers polycarbonaat zwart .....	52
Gastronorm containers polypropyleen...55	
Gastronorm containers Profi Line.....45-46	
Gastronormrooster .....	276
Gastronorm tray GN 2/3.....	275
Gastronorm tray Profi Line.....	47, 275
Gastronorm tray Profi Line GN 2/1. 47, 275	
Gastronorm trays met slanke rand .....	410
Gastronorm voorraadoozen HACCP .....	56
Gebakschep .....	406
Gebakschep/mes .....	406
Gebakstang .....	401
Gebaksvitrine rond .....	312
Gebaksvitrines .....	309
Gebaktang .....	401
Gebaktray GN 1/1 met gladde rand .....	413
Gebakvitrines .....	309
Geëmailleerd.....	350
Geëmailleerde braadpan .....	536
Geëmailleerde paëllapannen .....	41, 351
Geëmailleerde paëllaschalen .....	41, 351
Gegalvaniseerde emmers .....	354
Gehaktmolen 198 .....	167
Gehaktmolen Kitchen Line 12 .....	166
Gehaktmolen Kitchen Line 22 .....	166
Gehaktmolentmes .....	167
Geïsoleerde drankendispenser met tap.483	
Geïsoleerde ijscontainer - 110 L.....	480
Gekoelde tray .....	402, 414
Gekoeld presentatie display met kap - Gastronorm 1/1 .....	402
Geperforeerde pizzapan.....	290
Geperforeerde plaat .....	167
Geperforeerde roosters voor GN containers .....	49
Geperforeerde roosters voor GN containers polycarbonaat .....	54
Geweven manden .....	357
Gietijzeren bakplaat .....	528
Gietijzeren Grillpan .....	38
Gietijzeren pan .....	39
Gietijzeren rooster .....	528
Gietijzeren Skillet .....	38
Gitaarsnijder .....	158
Glasvezel .....	415
Glazen cover voor worstenroller grill...244	
Glazenhouder .....	444
Glazen ophangrek .....	444
Glazenspoelborstel hoog .....	445
Glazenspoelborstel rond.....	445
Glazenspoelborstel standaard.....	445
Glazen spoeler .....	444
Glazen stolp .....	133, 233
Glazen stolp met ventiel .....	133, 233
Glazen vaatwasser 40x40 .....	492
GN 1/1 aluminium trays met non-stick coating Convectomat .....	273

GN Gastronorm systeem .....	44	Hood dishwasher 50x50.....	496	Inductiehokker met hoog vermogen ....	195
Granite form .....	418	Horecastiften .....	57	Inductie Koekenpan .....	32
Grapefruitmes.....	88	Horizontale universele dunschiller .....	77	Inductiekookplaat 2000W Kitchen Line ..	200
Green Fire .....	526	Houder voor blijke brandpasta - 2 st.....	398	Inductiekookplaat 3500W Kitchen Line ..	200
Green Fire met 2 branders .....	526	Houder voor vacuümzakken op rol voor		Inductiekookplaat model 1800.....	204
Green Fire met 3 branders .....	527	975374 vacuüm verpakkingsmachine		Inductiekookplaat model 2000.....	204
Green Fire met 4 branders .....	527	Houten deegroller.....	151	Inductiekookplaat model 7000.....	203
Grill-Master Maxi.....	534	Houten lepel - set van 3, verschillende		Inductiekookplaat model 3500 D .....	202
Grill-Master Mini.....	534	maten .....	109	Inductiekookplaat model 5000 D .....	203
Grill-Master Pro gas barbecue.....	533	Houten pepermolen .....	375	Inductiekookplaat model 3500 D XL.....	202
Grill-Master Quattro .....	535	Houten spatel - set van 2 .....	108	Inductiekookplaat model 3500 M .....	203
Grillpan - geribd Titanium Professional..	33	Houten spatel - set van 4 .....	108	Inductiekookplaten Kitchen Line .....	200
Grillplaat geribbeld Convectomat		Houten spreider voor crêpemakers.....	248	Inductie warmhoudplaat 1000W.....	205
Grillplate .....	273	Houten zoutmolen .....	375	Inductie warmhoudplaat 800W.....	205
Grillplaat voor inductiekookplaten .....	32	Houtschoolbarbecue Patio .....	539	Inductie warmhoudplaat	
Grillrooster Convectomat Grill .....	273	Houtschoolbarbecue Resto.....	539	Kitchen Line.....	201, 205
Groenteboor .....	88	Houtschoolbarbecues .....	539	Inductievok model 3500 .....	202
Groentelepел .....	111	Houtvezel snijplank .....	65	Infrarood thermometer .....	124
Groenteschaal.....	342			Infrarood thermometer met sonde .....	124
Groentesnijder heavy duty.....	165	<b>I</b>		Infrarood warmhoudbrug .....	199
Groentesnijder Profi Line .....	164	IJsblokjesmachine.....	319, 457, 459	Infrarood warmtelamp.....	198
Groentezeef .....	117	IJsblokjesmachine - 12 kg.....	319, 458	Ingrediëntenhouder .....	431
Grote brokken .....	235	IJsblokjesmachine - Kitchen Line 15 ..	319, 458	Ingrediëntenhouder - 3 containers ..	431
		IJsblokjestang .....	435	Ingrediëntenhouder - 4 containers ..	431
		IJsblokjesvorm .....	456	Ingrediëntenhouder - 5 containers ..	431
		IJsblokjesvorm edelstenen.....	456	Ingrediëntenhouder - 6 containers ..	431
		IJsblokjesvorm kubus XL.....	456	Ingrediëntenhouders .....	431
		IJsblokjesvorm met deksel.....	456	Inklapbaar catering meubilair.....	420
		IJsblokjesvorm whisky bol.....	456	Insectenverdelger 300 m <sup>2</sup> .....	512
		IJscontainer deksel polycarbonaat.....	144	Insectenverdelger met kleefplaat 100 m <sup>2</sup> ..	512
		IJscontainer Kitchen Line .....	145	Insectenverdelger met kleefplaat 120 m <sup>2</sup> ..	513
		IJscontainer Profi Line.....	145	Insectenverdelgers voor binnenshuis	
		IJscontainer van polycarbonaat.....	144	gebruik .....	512
		IJscoupe .....	368	Insectenverdelgers voor buitenshuis	
		IJsdispenser .....	148	gebruik .....	513
		IJsdispenser Stöckel .....	148	Insectenverdelgers voor gebruik	
		IJsemmer.....	354	in keukens en restaurants .....	512
		IJsemmer dubbelwandig .....	441	Insectenverdelger waterbestendig.....	513
		IJsemmer wit dubbelwandig .....	441	Isoleerkan .....	363-364
		IJshoornstandaard .....	148	Isoleerkan met glazen binnenfles .....	364
		IJskommetje Clown .....	341	iVide circulator stick 2.0 .....	228
		IJsmachine.....	144	iVide Plus Junior .....	228
		IJsschep met sleuven .....	435, 457	iVide Plus Sous vide stick .....	229
		IJs shotglazen vorm.....	456		
		IJs spatels met Tritan greep .....	148	<b>J</b>	
		IJsvergruizer .....	455	Jan-Hagelsnijder .....	156
		IJsvergruizer elektrisch.....	455	Japanse mandoline.....	90
		Immersiecirculator voor sous vide		Japanse mandoline HENDI	
		koken HENDI MASTERVEIDE .....	227	Shōgun 將軍 .....	93
		Inbouwing voor inductiekookplaat		Japanse mandoline HENDI	
		800W.....	205	Shōgun 將軍 PRO .....	93
		Inclusief 4 planken.....	297	Japanse messen .....	74
		Inclusief 6 planken.....	297	Japanse slijpsteen .....	87
		Inductiefornuis 4-pits .....	195	Japanse slijpsteen HENDI by Naniwa ..	87
		Inductie friteuse met aftapkraan .....	219	Julep strainer.....	432
		Inductie friteuse met aftapkraan - 8 l ..	219	Julienne mes.....	165
		Inductie friteuse met aftapkraan -		Justlepels & schuimspanen Profi Line..	111
		2 x 8 l.....	219		

<b>K</b>			
Kaasbakje.....	378	Koffie tamper met veer.....	464
Kaasmes voor harde kaas.....	89	Koffie-/ thee kan met deksel.....	366
Kaasmes voor zachte kaas.....	89	Koffieverdeler.....	464
Kaasrasp.....	89	Koffiezetapparaat.....	466
Kaas rasp machine.....	280	Kogelmaatschenker - 2 st.....	429
Kaasschaaf.....	89	Koksbrander.....	129
Kaasschaaf voor zachte kaas.....	89	Koksmes.....	59
Kap voor suikerspinmachine.....	248	Koksmuts - 10 stuks.....	504
Karaf.....	407	Kom olijfhout.....	338
Karizma.....	329	Kom olijfhout langwerpig.....	338
Kebabgrill gas Profi Line.....	224	Kom Vanilla.....	341
Kebab grill & kebabmes.....	224	Kookpan hoog - met deksel.....	26, 28
Kelnersmes.....	427	Kookpan hoog - zonder deksel.....	29
Keukenkom.....	114	Kookpan laag - met deksel.....	26, 28
Keukenschaar.....	83	Kookpan laag - zonder deksel.....	29
Keukenweegschaal 10 kg.....	120	Kookpan met deksel.....	30
Keukenweegschaal 15 kg.....	121	Kookpan middel - met deksel.....	26, 28
Keukenweegschaal 3 kg.....	120	Kookpan middel - zonder deksel.....	29
Keukenweegschaal 5 kg.....	120	Kookwekker digitaal.....	128
Kinderbordje "Beer".....	321	Koolzuurpatronen - 10 st.....	442
Kitchen Line.....	324	Kop.....	350
Kitchen Line   700 serie.....	299	Kraan met voerspoeldouche.....	501
Kitchen Line   600 series.....	298	Krab en kreeftentang.....	327
Klapstoel hoes.....	423	Kreeftenvorken - 6 st.....	327
Knoflookpers.....	67	Krijtborden.....	379
Koekenpan.....	29, 34, 36, 40	Krijtbord met ezel.....	380
Koekenpan met antiaanbaklaag - zonder deksel.....	27	Krijtbord met standaard.....	380
Koekenpannen.....	35	Krijstiften 15 mm.....	381
Koekenpannen aluminium „Marble Professional“.....	34	Krijstiften 3 mm.....	381
Koekenpannen aluminium „Platinum Professional“.....	35	Krijstiften 6 mm.....	381
Koekenpannen gietaluminium „Titanium Professional“.....	32-33	Krijstoepbord.....	379-380
Koekenpannen traditioneel.....	36	Kruidenmat voor voedseldroger.....	211
Koekenpannetje.....	353	Kurkentrekker.....	427
Koekenpan Titanium Professional.....	33	Kurkentrekkers & sommelmessers.....	426
Koekenpan - zonder deksel.....	27	Kurk geribbeld - 6 stuks.....	430
Koelement.....	485		
Koel- en vrieswerkbanken Profi Line.....	297	<b>L</b>	
Koelkast thermometer.....	127	Laadtafel met gootsteen voor vaatwassers.....	522
Koel opzetstuk GN 1/1.....	486	Lade met rails - set van 2.....	297
Koelvitrinekast 270L.....	311	Lage temperatuur oven.....	260
Koelvitrinekast 58L.....	310	Langzame schenktuit met flip top - 6 stuks.....	428
Koelvitrinekast 68L.....	310	Lavastenen - fijn.....	529
Koelvitrinekast 78L.....	311	Lavastenen - grof.....	529
Koelvitrinekast 98L.....	311	Lepelhouder.....	401
Koelvitrinekasten.....	310	Lift Salamander 450.....	240
Koelvitrine met 2 schappen.....	313	Lift Salamander 600.....	240
Koelvitrine met 3 schuine schappen.....	313	Lionhead.....	342
Koffieapparaat reiniger.....	508	LPG gasbussen.....	131
Koffiefilterpapier Ø 25 cm - 1000 st.....	467		
Koffiekop.....	329, 331, 333, 335	<b>M</b>	
Koffieplaatje ovaal.....	413	Maatbeker polypropyleen.....	102
Koffieschenkan.....	467	Maatbeker roestvast staal.....	102
Koffie tamper.....	464	Maatbekers.....	115
		Maatbekers - set van 4 stuks.....	115
		Maatbekers - set van 7 stuks.....	115
		Maatbeker stapelbaar.....	102
		Madeleines.....	152
		Mandje met roltop kap.....	358
		Mandjes.....	358, 360
		Mandoline.....	90
		Mandoline V-vorm.....	91
		Meelzeef.....	149
		Melamine.....	410
		Melkdispenser.....	409
		Melkkan.....	366-367
		Melkkan matzwart met V-vormige schenktuit.....	366, 465
		Melkkan met maat.....	367, 465
		Melkkan met V-vormige schenktuit.....	366
		Melkkan zwart.....	366, 465
		Melkschuim thermometer.....	126, 465
		Meloenbolletjeslepel dubbel.....	88
		Meloenbolletjeslepel gekarteld.....	88
		Meloenbolletjeslepel ovaal.....	88
		Menage.....	376-377
		Menage porselein.....	376
		Menage rekje rond.....	373
		Menage rekje zwart.....	373
		Mengkom met siliconen basis.....	114
		Menu en bestek kist.....	373
		Menukaarthouder.....	372
		Menu klembord.....	369
		Messen draagtas.....	81
		Messen HACCP.....	72
		Messen Kitchen line.....	70
		Messenmagneet.....	83
		Messen Profi Line.....	69
		Messenset - 4-delig.....	79
		Messenset 9-delig.....	78
		Messenslijper.....	86
		Messing- & roestvast staaldraad borstelset - 2 st.....	541
		Milkschakemixer BPA-vrij - Design by Bronwasser.....	142, 452
		Milkschaker - Design by Bronwasser.....	142, 452
		Mini-cake.....	152
		Mini grillpan Little Chef.....	347
		Mini ovale pan Little Chef.....	347
		Mini ronde pan Little Chef.....	347
		Mini saus dispenser - set van 4 stuks.....	136
		Mini steelpan Little Chef.....	347
		Mixerstaaf voor staafmixer.....	179, 182
		Mobiele tafel met plank - geschoefd.....	523
		Mok.....	333, 350
		Montagebeugel voor portioneerlepel reiniger.....	147
		Mossel- en sauspennen.....	40
		Mosselpan gëmailleerd - met deksel.....	40
		Muffins.....	152
		Multi dispenser.....	409
		Multifunctionele kannetjes.....	366, 465
		Multitrack.....	411
		Muur krijtbord.....	379
		Muurschildjes rond.....	371

Muurwerktafel met opstaande rand en schap - 600 mm diep Kitchen Line..... 516  
 Muurwerktafel met schap Budget Line - geschroefd ..... 518

**N**

Nacho warmer ..... 249  
 Natte vloer bord ..... 505  
 Non-drip dispenser flacon..... 136  
 Non-drip houder wandmontage ..... 429  
 Non-drip schenker..... 429  
 Noten- en zeevruchtenkraker mat zwart ..... 327  
 Nuttige messen..... 75

**O**

Oestermes recht ..... 84  
 Oestermes rond ..... 84  
 Offset picnieten ..... 104  
 Olie en azijn menage ..... 378  
 Olijfoliedispenser ..... 378  
 Onderdelenset ..... 139  
 Onderstel Hokker ..... 197  
 Onderstel voor hetelucht stoomoven met grill 4x GN 2/3..... 261  
 Onderstel voor ovens H90 & H90S ..... 263  
 Ontkalker geconcentreerd ..... 508  
 Ontkalkingspoeder..... 508  
 Ontvetter schuimend ..... 509, 519  
 Opbergrek met 4 planken ..... 515  
 Opbergrek met 5 schappen ..... 489  
 Opbergrek met muurbevestiging..... 180  
 Open deksel voor ronde afvalbak ..... 506  
 Oplegzeef, dubbelgaas ..... 118  
 Oproepsysteem voor restaurants ..... 419  
 Opscheplepel ..... 111  
 Opvangtray voor voedseldroger ..... 211  
 Opzetkoelvitrine ..... 304  
 Opzetkoelvitrine GN 1/3 Arktic ..... 304  
 Opzetkoelvitrine GN 1/4 Arktic ..... 304  
 Opzet saladevitrine ..... 308  
 Opzet vriesvitrine 90 L ..... 309  
 Opzet warmhoudkast ..... 207  
 Opzet warmhoudvitrine ..... 207  
 Opzet warmhoudvitrine drielaags ..... 206  
 Ovenwand voor frietjes  
 Convectomat Fry ..... 273  
 Ovenschaal rond ..... 341  
 Ovenschalen room porselein ..... 341  
 Ovenschalen wit porselein ..... 340  
 Oventhermometer ..... 127  
 Oven tray met anti-aanbak coating  
 Convectomat Roast ..... 273  
 Ovenwanten - 2 stuks ..... 271  
 Ovenwanten en -handschoenen ... 271, 540  
 Ovenwanten, glasvezel - 2 stuks ..... 271  
 Ovenwanten, katoen - 2 stuks ..... 271

**P**

Paars - allergenen..... 73  
 Paëllapan ..... 35, 532  
 Paletmes ..... 156  
 Pandrager verkleiner..... 27, 194  
 Pannengrijper ..... 286  
 Pannenlikker ..... 110, 150  
 Pannenlikker lepelvorm ..... 110, 150  
 Pannenserie Budget Line ..... 30  
 Pannenserie Kitchen Line ..... 28  
 Pannenserie koper..... 40  
 Pannenserie Profi Line ..... 26  
 Pannenstandaard ..... 523  
 Papieren broodzakken ..... 362  
 Partypan ..... 243  
 Party tub ..... 440  
 Passeerdoek ..... 117  
 Passeerzeef ..... 118  
 Passeerzeef Profi Line ..... 118  
 Pastabord ..... 335  
 Pastabord Drops Collection ..... 293  
 Pasta- en pizzaborden ..... 293  
 Pastakoker ..... 291  
 Pastakoker inzet ..... 27  
 Pastamachine ..... 282  
 Pastamachine elektrisch ..... 282  
 Pedaalemmer ..... 507  
 Peper- en zoutstrooier..... 99, 376  
 Peper- en zoutstrooier set..... 376  
 Pepermolten acryl ..... 375  
 Percolator ..... 474  
 Percolator - Design by Bronwasser ..... 473  
 Percolator dubbelwandig ..... 475  
 Percolators - ontwerp door Bronwasser ..... 473  
 Persen en stampers ..... 116  
 Piano garde ..... 113  
 Piano garde ..... 113  
 Piano garde met 12 draden ..... 113  
 Piepers voor restaurants - set van 10 stuks ..... 419  
 Pincet ..... 104  
 Pincet gebogen greep ..... 104  
 Pincet met cilindrische bek ..... 105  
 Pincet met ronde kop ..... 104  
 Pincet met ronde kop gecoat ..... 105  
 Pincet met vierkante bek ..... 104  
 Picnieten gekromd ..... 104  
 Pitabakje - ovaal ..... 360  
 Pitabakje - rond ..... 360  
 Pizzablik ..... 290  
 Pizzabord Barocco ..... 293  
 Pizzabord Drop Collection ..... 293  
 Pizzabord Graniet ..... 293  
 Pizzabord Kreta..... 293  
 Pizzabord Recipe Collection Brick Red. 293  
 Pizzabord Recipe Collection zwart ..... 293  
 Pizzabord Speciale..... 293  
 Pizzabord Traditional ..... 293

Pizzadeegdoos ..... 283  
 Pizzadeegdoos 600x400 ..... 283  
 Pizzadeegdoos GN 1/1 ..... 283  
 Pizzaoven ..... 277, 287  
 Pizza oven 2 kamers compact ..... 278  
 Pizza oven BASIC ..... 279  
 Pizza oven compact..... 278  
 Pizza oven reinigingsborstel ..... 285  
 Pizza ovens compact..... 278  
 Pizzaplaat ..... 290  
 Pizza planken ..... 291  
 Pizza plank met handvat ..... 287  
 Pizza rek voor platen/pannen 14 plekken..... 291  
 Pizza sauslepel ..... 289  
 Pizza sauslepel heavy-duty ..... 289  
 Pizza schep ..... 284  
 Pizza schep rond ..... 284  
 Pizzaschep rond geperforeerd ..... 284  
 Pizza schep vierkant ..... 284-285  
 Pizzaschep, vierkant ..... 285  
 Pizzaschep vierkant geperforeerd ..... 286  
 Pizzaschep vierkant geperforeerd met korte handgreep ..... 286  
 Pizzaschep vierkant met korte handgreep ..... 286  
 Pizzasnijder ..... 89, 287  
 Pizzasnijder heavy-duty HENDI-pizzer ..... 288  
 Pizzaspatel heavy-duty ..... 289  
 Pizza thermobox Profi Line ..... 486  
 Pizza transport tas ..... 294  
 Pizza transport tas 45 cm Kitchen Line .. 294  
 Pizza & voedsel bezorggrutas geïsoleerd ..... 295  
 Pizzawerkbanken ..... 302-303  
 Pizzawerkbank met 2 deuren en 7 lades 280L ..... 303  
 Pizzawerkbank met 3 deuren met 2 deuren Kitchen Line ..... 303  
 Plastic lekbak voor voedseldrogers ..... 210  
 Plateau GN 1/1 ..... 410  
 Plateau rechthoekig..... 410  
 Platform wagen ..... 489  
 Poleermachine voor glazen ..... 500  
 Pollepel ..... 110, 150  
 Polycarbonaat beker voor Milkshaker - Design by Bronwasser ..... 143, 453  
 Polyester dienblad voor zelfbedieningsrestaurants ..... 418  
 Polyethyleen hakblok met onderstel..... 97



Polypropyleen dienbladen, ovaal.....	416	Rollade draad.....	97	Sauteuse - zonder deksel.....	27, 29
Polypropyleen Euronorm.....	417	Rollers voor gevogelte.....	168	Schaafmes.....	165
Pompkan.....	365	Rollers voor rund en varken.....	168	Schaal ovaal.....	329, 331, 335
Popcornmachine.....	250	Rollers voor shoarma.....	168	Schaal rechthoekig.....	350
Porselein.....	411	Rolltop-Chafing dish Gastronorm 1/1 ..	395	Schenkers.....	428
Portioneerlepel Kitchen Line.....	146	Rolltop-Chafing dish - rond.....	395	Schenktuit - 4 st.....	429
Portioneerlepel ovaal Stöckel.....	147	Rolltop-presentatie gekoeld.....	403	Schenktuit - 6 st.....	428
Portioneerlepel Profi Line.....	146	Rolltop display.....	403	Schep.....	102, 250
Portioneerlepel reiniger.....	147	Rolltop-presentatie.....	404	Schepwerk, hittebestendig.....	400
Portioneerlepel Stöckel.....	146-147	Rolltop-presentatie - dubbel.....	404	Schepwerk Kitchen Line.....	111
Presentatie displays en kappen.....	402	Rolltop presentatie kap.....	405	Schijfjes mes.....	164
Presentatie kap.....	405	Rolltop presentatie kap GN 2/3.....	405	Schilmes met houten heft.....	75
Presentatie miniaturen.....	347-348	Ronde afvalbak.....	506	Schilmessen.....	75-76
Professionele grill en oven reiniger .....	509	Ronde display met rolltop deksel.....	404	Schilmessen, set van 6 kleuren.....	75
Pullen verkoperd.....	436	Ronde tray met deksel.....	404	Schotel ovaal.....	414
Puntzeef.....	117	Rookapparaat.....	133, 233	Schotel voor cappuccinokop...329, 331, 333	
Puntzeef, gaas.....	117	Rook chips.....	277	Schotel voor espressokopje...329, 331, 333	
Puntzeef, half gaas.....	117	Rookoven elektrisch.....	277	Schotel voor koffie.....	333, 335
Pureestampers.....	116	Rookpistool oplaadbaar - met 3 blaas snelheden.....	132, 232	Schotel voor koffie.....	329, 331
		Rookstof assortiment - set van 9 smaken.....	235	Schotel voor soepkom.....	329, 331, 335
<b>Q</b>		Rooster.....	276, 529	Schotelwarmer 2-pits.....	391
Quartz salamander MAXI GN 1/1.....	239	Rooster voor Grill-Master mini.....	537	Schotelwarmer 3-pits.....	391
		Rooster voor ovens H90 & H90S.....	263	Schuimspaan.....	111, 399
<b>R</b>		Rooster voor Roast Master Maxi 50/50 .....	536	Schuimspaan, rond.....	399
Ramekin.....	129, 355	Rooster voor Xantos-barbecue.....	537	Semi-sphere.....	152
Ramekin - 12 st.....	355	Rubberen afdichting voor drukregelaar..	537	Serveeplepel met sleuven.....	399
Ramekin - 12 stuks.....	355	Rustica ovenschaal ovaal.....	340	Serveeplepel.....	399
Ranger Bain-marie.....	209	Rustica ovenschaal rechthoekig.....	340	Serveermanden fastfoodstijl .....	362
Ranger Bain-marie met afvoerkraan .....	209	Rustica ovenschaal rond.....	340	Serveerplank met gat, olijf hout.....	337
Ranger Set: Bain-marie met afvoerkraan + 3x GN 1/3 en deksel.....	209	Rustica ovenschaal vierkant.....	340	Serveerplank met groef, olijf hout.....	337
Raspen.....	94			Serveerplank met handvat, olijf hout ...	337
Rasp mes.....	164	<b>S</b>		Serveerplank olijf hout.....	336
Rasp vierzijdig.....	94	Saladebestek.....	400	Serveerplank, olijf hout.....	336
Receptiebel.....	369	Saladelepel.....	400	Serveerplateau.....	414
Regaalwagen - 15x 600x400.....	476	Saladeschaal.....	329, 331, 333, 335, 350	Serveerplateau GN 1/1.....	413
Regaalwagen - 15 x GN 1/1.....	476	Saladetang.....	108, 401	Serveerplateau GN 1/1 met decoratieve rand.....	414
Regaalwagen - 7 x GN 1/1.....	476	Saladette.....	300-301	Serveerschaal GN 1/1.....	413
Regaalwagen compacte opslag - 15 x GN 1/1.....	477	Salamander.....	238	Serveerschaaltje.....	368
Reinigingsstelsel ingebouwd.....	269	Salamander GN 1/1.....	238	Serveerstandaards.....	407
Reinigingstabletten voor koffieautomaten 120 stuks.....	508	Salamander met muurbevestiging.....	238	Serveerstandaard voor borden.....	407
Rekeninghouder - 3 st.....	372	Salamander met Quartz infrarodelementen.....	239	Serveertang.....	106-107, 401
Rek voor 18 groentesnijder messen.....	165	Sapdispenser.....	408-409	Serveertang - 2 st.....	106
Rijstkoker.....	236	Sapdispenser 2x12L.....	443	Serveertangen.....	401
Rijstkoker 10 L Kitchen Line.....	237	Sapkan.....	407	Serveertang gebogen.....	106
Rijstkoker 4,2 L Kitchen Line.....	237	Sapkan met ijblokjeskoeling.....	407	Serveertang HACCP 250 mm.....	59, 107
Rijstkoker met stoomfunctie Profi Line .....	236	Saturn.....	333	Serveertang HACCP 300 mm.....	107
Ring voor Hokker.....	197	Saucer voor soepkom en cappuccinokop... 333		Serveerwagen.....	478
Roast-Master Maxi.....	535	Sausdispenser met pomp.....	137	Serveerwagen kunststof.....	479
Roast-Master Maxi 50 50.....	535	Sauskom.....	341-342	Serveerwagen mat zwart.....	478
Roast-Master Pro gasbarbecue.....	533	Sausstapel.....	111, 400	Serveerwagen met 4 bladen.....	479
Roast-Master Pro Zwart.....	533	Sauspomp roestvast staal.....	135	Serveerwagen met 5 bladen.....	479
Roerlepel PBT.....	110, 150	Sauspomp roestvast staal set 2 stuks.....	135	Serveerwagen voor zware belasting ...	478
Roestvast staal reiniger.....	509, 520	Saus standaard.....	137	Servettenhouder.....	369
Roestvast stalen beker voor Milkshaker - Design by Bronwasser.....	143, 453	Sausverwarmer met pomp.....	135, 249	Set: Bain-marie HENDI RANGER + 3x GN 1/3 en deksel.....	209
				Set: Inductie kookplaat 3500 W + steelpan + koekenpan.....	204



Set spuitmondjes vullen & decoreren..	163	Soep chafing dish.....	390	Standaard voor wjinkoeler.....	441
Set: Staafmixer 350 met variabele snelheid + garde + wandrek.....	181	Soep chafing dish mirror finish.....	394	Statafelhoes ø70-85 cm.....	421
Set van 4 eierbakken voor HENDI OVOBOX 120.....	60	Soepketel.....	386	Statafelhoes ø80-85 cm.....	421
Set van 6 HACCPsnijplanken met rek.....	64	Soepketel HENDI UNIQ.....	385	Statafel rond.....	421
Set van 4 poten voor koel- en vrieskasten.....	296	Soepkom.....	329, 331, 333, 335, 342	Steak bestek HENDI.....	326
Shock koeler 3x GN 2/3.....	307	Soeplepel.....	399	Steak mes - 6 st.....	326
Shock koeler plank.....	306	Soeplepel non-drip.....	111	Steak mes XL - 6 st.....	326
Shock koelers.....	306	Soeppan voor elektrische soepketel.....	386	Steak thermometer - 4 st.....	126
Siliconen bakvormen.....	152	Soep- sauspannetje - met deksel ..	40, 351	Steak vork - 6 st.....	326
Siliconen bakvormen.....	153	Soep tueren.....	342	Steelepannetjes met schenkuit.....	353
Siliconen bakvorm HEART.....	153	Softijs- en slagroommachine reiniger	509	Steelepan - zonder deksel.....	27, 29
Siliconen bakvorm MINI-MUFFIN.....	153	Solide deslag.....	108	Stick blender Kitchen Line.....	179
Siliconen bakvorm MUFFIN.....	153	Sous-vide isolatieballen - 500 stuks.....	227	Stopper met dop - 6 stuks.....	430
Siliconen bakvorm OVAL.....	153	Sous-vide systeem.....	226	StrooiBUS.....	376
Siliconen bakvorm SEMI-SPHERE.....	153	Sous vide systeem GN 1/1.....	226	Suikerklontjestang - 2 st.....	367
Siliconen bakvorm SQUARE.....	153	Sous vide systeem GN 2/3.....	226	Suikerpotje.....	367
Siliconen pinset voor koken.....	106	Spaghettitang.....	401	Suiker- slagroomschaaltje.....	367
Slacentrifuge.....	101	Spates & dippers.....	148	Suikerspin machine.....	248
Slagroomapparaat.....	140	Spiraalgarde.....	112	Suikerstrooier.....	378
Slagroomapparaat Kitchen Line.....	138	Spiraalmixers.....	281	Sushi display 5x GN 1/3.....	308
Slagroomapparaat Kitchen Line zwart ..	139	Spoelbak.....	517	Swing deksel voor ronde afvalbak.....	506
Slagroomapparaat Profi Line.....	138	Spoelbak kraan.....	500		
Slagroomapparaten.....	138	Spoelbak mengkraan met lange hendel.....	500	<b>T</b>	
Slagroompatronen.....	141	Spoelbaktafels - geschroefd.....	517	Taartplateau deksel.....	406
Slakketang - 2 st.....	327	Kitchen Line.....	517	Taartplateau roterend.....	406
Slakkenvorkje - 6 st.....	327	Spoeltafel - gelast, 2 spoelbakken.....	520	Taartzaag.....	159
Sleufmes.....	88	Spoeltafel met enkele spoelbak en legplank - voor zelfmontage.....	517	Taco houder.....	137, 321
Slush machine.....	443	Spoeltafel met plank en ruimte voor onderbouwvaatwasser.....	522	Tafelafvalbakje.....	368
Slush machine 2x12L.....	443	Spoeltafel met schap - geschroefd.....	518	Tafelafvalbak of bestekhouder.....	368
Smalle afvalbak.....	507	Spoeltafel met schap - geschroefd.....	518	Tafel caddy.....	354
Snack kan.....	352	Spuitmondjes - assorti.....	163	Tafelhoes Symposium rechthoekig.....	421
Snack pan.....	352	Spuitmondjes - gekarteld.....	162-163	Tafelkleedklem - 4 st.....	369
Snijbestendige handschoenen, gecertificeerd.....	84	Spuitmondjes - glad.....	162-163	Tafel krijtbord - 2 st.....	381
Snijmachine mes met antikleefcoating.....	173	Spuitwaterfles.....	442	Tafelstandaard gereserveerd.....	370
Snijmachine Profi Line 195.....	172	Spuitzak anti slip - 100 st.....	160	Tafelstandaard Gereserveerd - 4 st.....	370
Snijmachine Profi Line 220.....	172	Spuitzak anti slip - 100 st.....	160	Tafelstandaard Niet roken.....	371
Snijmachine Profi Line 250.....	173	Spuitzak katoen - 2 st.....	161	Tafelstandaard nummers.....	371
Snijmachine Profi Line 300.....	173	Spuitzakken.....	160-161	Tafelstandaard reserved.....	370
Snijmachine Profi Line 220 rode uitvoering.....	174	Staafmixer 250W - met regelbare snelheid.....	181	Tampmat.....	464
Snijmachine Profi Line 250 rode uitvoering.....	174	Staafmixer Kitchen Line 160 met regelbare snelheid.....	183	Tampmat dubbel.....	464
Snijmachines Profi Line.....	172, 174	Staafmixer met spiraalkoord.....	176	Tampstandaard.....	464
Snijplank.....	66	Staafmixer motorblok - variabele snelheid 350W.....	179	Tang voor Tosti apparaat.....	241
Snijplankenrek.....	64	Staafmixer motorblok - variabele snelheid 500W.....	179	Tapas lepel Cuchara - 6 st.....	346
Snijplank HACCP.....	59, 62-63	Staafmixer Profi Line 400 - met regelbare snelheid. Set met opbergrek.....	181	Tapasmini.....	346
Snijplank HACCP 450x300.....	62	Staafmixers Kitchen Line.....	182	Tapasschaal ovaal.....	340
Snijplank HACCP 600x400.....	62	Staafmixers Profi Line.....	180	Tapasschaal rechthoek.....	340
Snijplank HACCP Gastronorm 1/1.....	63	Staaftborstel.....	541	Tapasschaaltje Cacerole - 6 st.....	346
Snijplank HACCP Gastronorm 1/2.....	63, 65	Staaftborstel - 2 st.....	541	Tapasschaaltje Concha - 6 st.....	346
Snijplank HACCP GN1/1.....	64	Staaftborstel set smal - 3 st.....	541	Tapasschaaltje Cuadrado - 6 st.....	346
Snijplank met greep.....	66	Staaftborstel Y-vorm.....	541	Tapasschaaltje Redondo - 6 st.....	346
Snijplank met handgreep.....	65, 442	Staande zuil asbak.....	383	Tapasschaaltje Triangolo - 6 st.....	346
Snijplankenrek.....	66	Standaard voor manden.....	356	Tartelette.....	152

Theebox.....	368	Uitwerpschijf voor Groentesnijders .....	165	Vetbestendig papieren inlegvel	
Theezeef.....	367	Undercounter dry aging kast .....	305	voorgevormd - 150 st.....	345
Theezeef - met scharnierend handvat .....	367	Universeel mes .....	59	Vetbestendig papier placemat - 500 st. ....	345
Thermobox Profi Line .....	486	Universeel pincet gecoat .....	105	Vetfilterhouder voor frituse .....	499
Thermo catering box.....	484-485	Universeel tang .....	106	Vetfilterhouder voor frituse .....	100
Thermo catering container		Universele schilmesen.....	77	Vetfilters - 50 stuks .....	100, 499
2x GN 1/1 200.....	482	UV sterilisator .....	81, 504	Vetspaan.....	99
Thermo catering container GN 1/1, bovenlader .....	483	<b>V</b>		Vierkante kom.....	410
Thermometer met inklapbare sonde .....	124	Vaatwaskorf universeel.....	502	Vispan.....	34
Thermometer met stiftsonde .....	125	Vaatwaskorf verhoger.....	502	Vispan - ovaal Titanium Professional .....	33
Thermostaatsnoer voor partypan.....	243	Vaatwaskorf voor bestek.....	502	Vispincet kleine platte bek.....	105
Thermosystem .....	245	Vaatwaskorf voor borden.....	502	Vispincet punt bek.....	105
Thermosystem 1 .....	245	Vaatwaskorf voor glaswerk.....	502	Vispincet schuine bek .....	105
Thermosystem 2 .....	245	Vaatwaskorf voor glazen.....	503	Vitrineplateau.....	320-321
Thermo voorladers .....	484	Vaatwaskorf voor trays.....	503	Vitrineplateaus aluminium .....	320
Timer .....	128	Vaatwaskorven & afruimbak Profi Line .....	502	Vitrineplateaus melamine .....	320
Timer dubbele.....	128	Vaatwasser 50x50 - elektronische bediening.....	490	Vitrineplateaus roestvast staal .....	321
Tin-on-Tin Boston shaker.....	436	Vaatwasser voor pannen en schalen 50x60 .....	498	Vlamverdelers.....	529
Toaster 4-sneetjes .....	240	Vacuümkamer verpakkingsmachine Kitchen Line.....	188	Vleesbak.....	320
Tomatenmesje offset .....	89	Vacuümkamer verpakkingsmachine Kitchen Line.....	188	Vleesbijl.....	97
Tomatensnijder .....	96	Vacuümverpakkingszakken .....	191	Vleeshaker - set van 4 .....	97
Tortillaplers.....	169	Vacuümverpakking .....	189	Vleeshamer .....	96
Tosti apparaat .....	241	Vacuümverpakkingsmachine Kitchen Line.....	190	Vleesmes.....	59
Tosti-apparaat met 6 tostiklemmen.....	241	Vacuümverpakkingszakken - 100 st.....	191	Vleesplank.....	66
Tostiklem.....	241	Vacuümverpakkingszakken met reliëf .....	191, 226	Vleesschaal.....	321
Tray.....	274	Vacuümverpakkingszakken met reliëf op rol - 2 st.....	191	Vleesvermalser Profi Line .....	96
Tray Convectomat Classic GN 1/1 .....	47, 272	Vacuümverpakkingszakken .....	191	Vleesvermalers .....	96
Tray Convectomat Klassiek GN 2/3 .....	47, 272	Vacuümverpakkingszakken .....	191	Vleesvork.....	111, 399
Tray geperforeerd .....	274	Vacuümverpakkingszakken .....	191	Vloebare brandstof met lont.....	397
Tray geperforeerd GN 1/1 - met 4 randen.....	274-275	Vacuümverpakkingszakken .....	191	Vlokijsmaker .....	459
Tray geperforeerd GN 2/3 - met 4 randen.....	274-275	Vacuümverpakkingszakken .....	191	Voedselcontainer 5,6 L voor ronde chafing dish .....	390
Tray GN 1/1 - met 4 randen .....	274	Vacuümverpakkingszakken .....	191	Voedseldroger Kitchen Line .....	210
Traysealer Compact.....	187	Vacuümverpakkingszakken .....	191	Voedseldroger Profi Line .....	211
Traysealer matrix.....	187	Vacuümverpakkingszakken .....	191	Voedseldroger Profi Line 10 trays .....	211
Tray voor ovens H90 & H90S.....	263	Vacuüm wijn pomp.....	444	Voedselpan GN 1/1 met 2 compartimenten .....	391
Tray voor stokbrood .....	275	Veer voor koffiefilterhouder.....	467	Voedselring en duwer vierkant .....	154
Trechter .....	100	Veilige blikopener .....	85	Voedselring rond .....	154
Trolley voor ronde afvalbak .....	506	Velocity schuine kommen .....	355	Voedseltray elektrisch .....	159
Trolley voor tafels.....	420	Vergiet .....	119	Voedseltrou .....	480
Trolley voor thermocontainer .....	482	Vergiet Kitchen Line.....	119	Vogelnestvorm .....	99
Trolley voor vaatwaskorven .....	503	Vergiet Profi Line .....	119	Voorspoeldouche enkel.....	501
Trolley voor vaatwaskorven met handvat.....	503	Vervangende roerwerken BPA-vrij voor milkshake mixers - Design by Bronwasser.....	143, 453	Vriesdisplay voor ijs .....	145, 308
Truffelschaaf .....	67	Vervangende roerwerken voor Milkshake mixers - Design by Bronwasser ...	143, 453	Vriesselement.....	484
Turner flexibel.....	109	Vervangingslamp voor vliegenverdelgers .....	513	<b>W</b>	
Turner flexibel, geperforeerd .....	109	Vervangingsmes voor 855201 .....	220	Wafelijzer corn dog .....	246
Tussenbrug voor GN containers .....	49, 209	Vervangingsmes voor elektrische snijmachines .....	173	Wafelijzer lollypop.....	246
<b>U</b>		Vervangingsmes voor kebabmes .....	225	Wafelmaker 'Brussels' .....	247
Uienbril .....	87	Vetafscheider .....	499	Wafelmaker 'Hart' .....	247
Uitklapbaar dienblad standaard .....	415	Vetbestendig papier.....	345	Wafelmaker 'Luiks' .....	247
Uitlooptafel voor vaatwassers .....	522	Vetbestendig papier - 500 st.....	345	Wafelmaker rond .....	246
Uitschuifbare gootsteenvergiet .....	119			Wafelmakers .....	247
Uitsteekvorm set.....	155			Wand asbak .....	383
Uittrekbare kraan .....	501			Wandklok .....	127

Wandrek voor spuitzakken.....	161	Waterketel - met deksel .....	103, 230, 468	Worstenvul machine Profi Line .....	170
Wandwerktafelkasten - gelast .....	520	Waterkokers.....	103	Worstenvul machines .....	170
Wandwerktafel met kast - gelast .....	520	Waterontharder.....	511	Worstenwarmer .....	245
Warme dranken ketel .....	470, 474	Waterontharder, automatisch.....	510	Worstenwarmer 10 liter.....	245
Warme dranken ketel - Design by		Waterontharder, halfautomatisch.....	510	Worstsnijder - elektrisch.....	243
Bronwasser.....	472	Waterontharders analoog.....	511	Worstsnijder - manueel.....	243
Warme dranken ketel dubbelwandig....	475	Waterontharders (half-)automatisch....	510		
Warme dranken ketel mat zwart -		Weegschalen.....	120	<b>X</b>	
design by Bronwasser .....	472	Werktafel.....	516	Xantos Black Gasgrill .....	538
Warme dranken ketels - Design by		Werktafels zelf te monteren		Xantos Gasgrill.....	538
Bronwasser.....	472	Kitchen Line .....	516	Xenon Pro.....	531
Warmhoudelement .....	484	Werktafel voor zwaar gebruik, 600 mm			
Warmhoudplaat .....	205, 485	diep Kitchen Line .....	516	<b>Z</b>	
Warmhoudvitrine Quartz tweelaags .....	206	Wiegemes .....	94	Zakthermometer.....	126
Warmtelamp verstelbaar cilindrisch....	198	Wijnkoeler .....	440-441	Zak thermometer met sonde .....	124
Warmtelamp verstelbaar conisch .....	198	Wijnkoelers met 2 zones.....	317, 463	Zeef conisch met draadgaas, versterkt ..	117
Warmt op in 10s .....	239	Wijnkoeler-tafelbeugel .....	441	Zeef - set van 3 stuks. ....	434
Wasbak - kraan met knie bediening.....	501	Wildschaar .....	83	Zeer hard polyethyleen .....	62-63
Wasbak met kniebediening.....	501	Winkelschep aluminium .....	102	Zeevruchten plateau .....	407
Wasgoed trolley .....	505	Wit - kaas & brood.....	73	Zetgroep borstel .....	464
Wastafel met kast - gelast .....	519	Wok.....	34, 197, 203	Zijblad voor Green Fire barbecues .....	528
Waszak voor wastrolley .....	505	Wok 3-ply - zonder deksel.....	41	Zoutmolen acryl.....	375
Waterdichte thermometer .....	125	Wok Titanium Professional.....	33	Zoutmolens en pepermolens.....	374
Waterdispenser.....	471	Wormschroef.....	167	Zouttabletten voor waterontharding.....	511
Waterkan.....	407	Worstenroller grill - één zone .....	244		





Handgrepen  
worden niet heet

Stoomafvoergaten



### PANNENSERIE PROFI LINE

- Dikke sandwichbodem (roestvast staal/aluminium/roestvast staal) combineert de warmteverspreidende eigenschappen van aluminium met de duurzaamheid en magnetische eigenschappen van roestvast staal, waardoor het geschikt is voor gebruik op inductie-kookplaten.
- De bodem wordt gevormd door high impact bonding, waardoor het hele oppervlak van de lagen naadloos aan elkaar gelast wordt.
- Stevige handgrepen, door de slimme montage wordt de warmte van de pannen niet overgebracht in de handgrepen.
- De pannen zijn zuurbestendig en makkelijk schoon te maken.

831403

831007

830055



Bekijk de video

Sandwichtype bodem  
gevormd door speciale  
impactbinding

### KOOKPAN HOOG - MET DEKSEL

code	liter	wand (mm)	mm	€
832004	3	0.7	ø160x(H)150	32,95
832202	6	0.7	ø200x(H)190	45,75
832400	10	0.7	ø240x(H)220	65,95
832509	16	0.7	ø280x(H)260	93,50
832608	24	0.8	ø320x(H)300	124,50
832707	37	1	ø360x(H)360	198,50
832806	50	1	ø400x(H)400	247,50
832929	70	1	ø450x(H)450	295,00
833025	95	1	ø500x(H)500	375,00

### KOOKPAN MIDDEL - MET DEKSEL

code	liter	wand (mm)	mm	€
831007	2	0.7	ø160x(H)110	29,95
831205	4	0.7	ø200x(H)130	39,95
831403	7	0.7	ø240x(H)150	53,95
831502	10	0.7	ø280x(H)170	72,50
831601	15	0.8	ø320x(H)190	98,50
831700	23.5	1	ø360x(H)230	159,50

### KOOKPAN LAAG - MET DEKSEL

code	liter	wand (mm)	mm	€
830000	1.5	0.7	ø160x(H)75	29,75
830208	2.8	0.7	ø200x(H)90	36,95
830406	4.8	0.7	ø240x(H)105	49,95
830505	7.5	0.7	ø280x(H)120	64,95
830604	12	0.8	ø320x(H)150	89,50

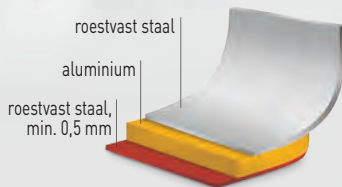



Bekijk de video

18/10  
staalroest staal

### PASTAKOKER INZET

- Geschikt voor kookpan  $\varnothing$  360 mm 831700.
- Haakje om het vergiet boven het waterniveau aan de rand van de pan te laten uitdruipen.

code	liter	mm	€
833506	1.5	160x160x(H)230	42,95



833506

Met extra haak als steun bij het uitlekken

### STEELPAN - ZONDER DEKSEL

- Lange, koelblijvende handgreep van roestvast staal.

code	liter	wand (mm)	mm	€
830055	1.5	0.7	$\varnothing$ 160x(H)75	20,50
830048	1	0.7	$\varnothing$ 140x(H)70	17,95
830154	2	0.7	$\varnothing$ 180x(H)80	23,95
830253	3	0.7	$\varnothing$ 200x(H)90	30,95



830048

### SAUTEUSE - ZONDER DEKSEL

- Lange, koelblijvende handgreep van roestvast staal.
- Ideaal om te schenken dankzij de scherp gevormde rand.

code	liter	wand (mm)	mm	€
830352	0.9	0.7	$\varnothing$ 160x(H)60	16,95
830376	1.5	0.7	$\varnothing$ 200x(H)60	24,95



830352

### KOEKENPAN - ZONDER DEKSEL

- Lange, koelblijvende handgreep van roestvast staal.

code	wand (mm)	mm	€
835432	0.7	$\varnothing$ 240x(H)45	26,95
835531	0.7	$\varnothing$ 280x(H)50	32,50
835630	0.7	$\varnothing$ 320x(H)55	49,95



835432

### KOEKENPAN MET ANTIAANBAKLAAG - ZONDER DEKSEL

- Teflon® Platinum Plus antiaanbaklaag.
- Lange, koelblijvende handgreep van roestvast staal.
- Handgreep met klinknagels bevestigd.

code	wand (mm)	mm	€
835500	0.7	$\varnothing$ 280x(H)50	42,50
835401	0.7	$\varnothing$ 240x(H)45	31,95
835609	0.7	$\varnothing$ 320x(H)55	59,95



835401

### PANDRAGER VERKLEINER

- Voor het plaatsen van kleine pannen op grote pandragers.

code	mm	€
839997	255x255x(H)25	4,75



839997

Prijzen zonder BTW en niet bindend

HENDI

27





## PANNENSERIE KITCHEN LINE

- Gesloten sandwichbodem.
- Sandwich bodem (roestvast staal/aluminium/chroomstaal) combineert de hitte-eigenschappen van aluminium met de duurzaamheid van roestvast staal en de magnetische eigenschappen van chroomstaal die inductiekoken mogelijk maakt.
- Gesatineerde afwerking aan de buitenzijde.
- Stevige, op meerdere punten gelaste, koelblijvende handgrepen.

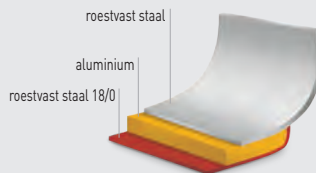

837306

### KOOKPAN HOOG - MET DEKSEL

code	liter	wand (mm)	mm	€
837108	2.8	0.6	ø160x(H)140	23,95
837207	5	0.6	ø200x(H)160	32,95
837306	9	0.7	ø240x(H)200	50,75
837405	13.5	0.7	ø280x(H)220	62,50
837603	21	0.8	ø320x(H)270	98,50



836309

### KOOKPAN MIDDEL - MET DEKSEL

code	liter	wand (mm)	mm	€
836101	1.9	0.6	ø160x(H)95	18,95
836200	3.5	0.6	ø200x(H)115	24,50
836309	6	0.6	ø240x(H)135	34,95
836408	9.5	0.7	ø280x(H)155	49,95
836507	15	0.8	ø320x(H)190	72,50



836026

### KOOKPAN LAAG - MET DEKSEL

code	liter	wand (mm)	mm	€
836002	1.5	0.6	ø160x(H)75	17,75
836019	2.9	0.6	ø200x(H)95	23,25
836026	4.9	0.6	ø240x(H)110	33,75
836033	7.3	0.7	ø280x(H)120	42,95
836040	12	0.8	ø320x(H)150	62,50



Bekijk de video



## DEKSELS VOOR KOOKPANNEN

code	mm	€
837818	ø160	4,75
837825	ø200	5,95
837832	ø240	7,25
837849	ø280	9,45
837856	ø320	12,75



837832

## KOOKPAN HOOG - ZONDER DEKSEL

code	liter	wand (mm)	mm	€
837757	2.8	0.6	ø160x(H)140	20,20
837764	5	0.6	ø200x(H)160	28,00
837771	9	0.6	ø240x(H)200	44,50
837788	13.5	0.7	ø280x(H)220	54,05
837795	21	0.8	ø320x(H)270	86,75



837771

## KOOKPAN MIDDEL - ZONDER DEKSEL

code	liter	wand (mm)	mm	€
837696	1.9	0.6	ø160x(H)95	15,20
837719	3.5	0.6	ø200x(H)115	19,55
837726	6	0.6	ø240x(H)135	28,70
837733	9.5	0.7	ø280x(H)155	41,50
837740	15	0.8	ø320x(H)190	60,75



837726

## KOOKPAN LAAG - ZONDER DEKSEL

code	liter	wand (mm)	mm	€
837641	1.5	0.6	ø160x(H)75	13,95
837658	2.9	0.6	ø200x(H)95	18,25
837665	4.9	0.6	ø240x(H)110	27,50
837672	7.3	0.7	ø280x(H)120	34,50
837689	12	0.8	ø320x(H)150	50,75



837665

## STEELPAN - ZONDER DEKSEL

- Lange, koelblijvende handgreep van roestvast staal.

code	liter	wand (mm)	mm	€
838105	1.5	0.6	ø160x(H)75	12,55
838204	2.9	0.6	ø200x(H)95	18,85
838303	4.9	0.6	ø240x(H)110	25,75



838105

## SAUTEUSE - ZONDER DEKSEL

- Lange, koelblijvende handgreep van roestvast staal.

code	liter	wand (mm)	mm	€
839300	1	0.6	ø160x(H)60	12,95
839409	1.7	0.6	ø200x(H)65	15,95



839409

## KOEKENPAN

- Lange, koelblijvende handgreep van roestvast staal.

code	wand (mm)	mm	€
838501	0.6	ø240x(H)50	19,45
838600	0.6	ø280x(H)50	24,10
838617	0.7	ø320x(H)50	34,15



838501





## PANNENSERIE BUDGET LINE

- Sandwich bodem (roestvast staal / aluminium / 18/0 roestvast staal) combineert de hitte-eigenschappen van aluminium met de duurzaamheid van roestvast staal en de magnetische eigenschappen van chroomstaal die inductiekoken mogelijk maakt.
- Matte afwerking.
- Roestvast stalen geklonken koelblijvende handgrepen.

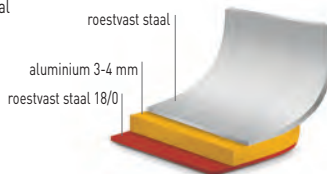

834701

834206

### KOOKPAN MET DEKSEL

code	liter	wand (mm)	mm	€
834206	25	0.8	ø345x(H)350	82,50
834404	36	1	ø360x(H)360	112,50
834701	50	1	ø400x(H)400	142,50
834909	71	1	ø450x(H)450	179,50
835104	98	1	ø500x(H)500	212,50

Sandwich bodem



Geklonken handgrepen



Koelblijvende handgrepen







833032



### BAIN-MARIE PAN

- Dubbelwandig, met geïntegreerd bain-marie reservoir voor water.
- Vul het reservoir met water om chocolade au bain-marie te smelten.
- Met roestvast stalen handgreep.

code	liter	mm	€
833032	1	330x165x(H)95	18,95



### ASPERGE- EN PASTAPAN XL

- Extra hoogte maakt het stomen van extra lange asperges mogelijk.
- Kan ook worden gebruikt voor het stomen van andere groenten, het stomen van vis, het koken van pasta, het warm houden van hotdogs, enz.
- Set bestaat uit pan, stoommand en deksel.

code	liter	mm	€
833100	5.5	ø162x(H)280	42,50



833100



### BRAADSELE

- Met handgrepen.
- Alleen geschikt voor ovens, niet direct op een warmtebron plaatsen.

code	mm	€
508503	310x240x(H)50	12,50
508510	385x275x(H)60	15,25
508527	430x310x(H)60	19,95



508527





## KOEKENPANNEN GIETALUMINIUM 'TITANIUM PROFESSIONAL'



- Gemaakt van gietaluminium, geschikt voor alle hittebronnen en zelfs voor gebruik in ovens tot 250°C.
- Gietaluminium beschikt over uitstekende warmte geleiding, hierdoor is deze pan snel klaar voor gebruik.
- De handgreep is gemaakt van 18/10 roestvast staal en blijft koel tijdens gebruik.
- De 'Teflon™ Platinum Plus' anti-aanbakcoating heeft een hoge temperatuurbestendigheid (tot 250°C).
- De coating wordt in drie lagen aangebracht voor verbeterde slijtbestendigheid, dit maakt de pan ideaal voor intensief gebruik.
- Zeer eenvoudig te reinigen na gebruik.



Grondlaag: tegen corrosie, tegen schokken & voor betere duurzaamheid

Titanium coating: tegen krassen & tegen schuren

Tussenslaag: Whitford® Xylan anti-aanbak

Bovenlaag: versterking van anti-aanbak laag en voor een helder oppervlak

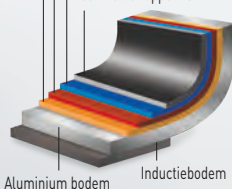

Aluminium bodem

Inductiebodem

### INDUCTIE KOEKENPAN

code	bodem (mm)	mm	€
629154	ø190	ø250x(H)50	37,95
629253	ø220	ø290x(H)55	47,95
629345	ø260	ø330x(H)60	54,95



### GRILLPLAAT VOOR INDUCTIEKOOKPLATEN

- Geschikt voor gebruik op inductie kookplaten.
- Gemaakt van gietaluminium met Teflon® anti-aanbakcoating.
- Geschikt voor temperaturen tot 250°C.

code	mm	€
629130	390x260x(H)35	24,95



## KOEKENPANNEN GIETALUMINIUM ,TITANIUM PROFESSIONAL'

- Gemaakt van gietaluminium, geschikt voor alle hittebronnen behalve inductie en zelfs voor gebruik in ovens tot 250°C.
- Gietaluminium beschikt over uitstekende warmte geleiding, hierdoor is deze pan snel klaar voor gebruik.
- De handgreep is gemaakt van 18/10 roestvast staal en blijft koel tijdens gebruik.
- De Whitford® Xylan anti-aanbakcoating heeft een hoge temperatuurbestendigheid (tot wel 250°C).
- De hechting van deze coating wordt verbeterd door een laagje titanium tussen het aluminium en de coating.
- Dit twee lagen proces verhoogt de levensduur van de coating en verbetert de krasbestendigheid.
- Zeer eenvoudig te reinigen na gebruik.



Titanium coating: tegen krassen & tegen schuren

Tussenlaag: Whitford® Xylan anti-aanbak

Bovenlaag: versterking van anti-aanbak laag en voor een helder oppervlak

Grondlaag: tegen corrosie, tegen schokken & voor betere duurzaamheid

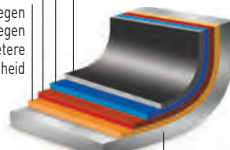

Aluminium bodem



### KOEKENPAN TITANIUM PROFESSIONAL

code	bodem (mm)	mm	€
629109	ø180	ø240x(H)55	33,25
629307	ø260	ø320x(H)55	44,50
629208	ø220	ø280x(H)55	38,50
629352	ø300	ø360x(H)55	60,95
629390	ø340	ø400x(H)55	74,50



839010

### WOK TITANIUM PROFESSIONAL

code	bodem (mm)	mm	€
839010	ø157	ø320x(H)100	49,95



629505

### HAPJESPAN TITANIUM PROFESSIONAL

code	bodem (mm)	mm	€
629505	ø225	ø280x(H)85	39,50



629802

### GRILLPAN - GERIBD TITANIUM PROFESSIONAL

code	bodem (mm)	mm	€
629802	ø220	550x290x(H)55	42,75



629604

### VISPAN - OVAAL TITANIUM PROFESSIONAL

code	bodem (mm)	mm	€
629604	ø175	400x275x(H)35	45,25



629413

### CRÊPESPAN TITANIUM PROFESSIONAL

code	bodem (mm)	mm	€
629413	ø260	ø320x(H)20	43,95



## KOEKENPANNEN ALUMINIUM 'MARBLE PROFESSIONAL'

- Gemaakt van duurzaam aluminium, geschikt voor alle hittebronnen en zelfs voor gebruik in ovens.
- Aluminium beschikt over uitstekende warmte geleiding, hierdoor is deze pan snel klaar voor gebruik.
- De handgreep is gemaakt van staal met een laag epoxy.
- De 'Marble' anti-aanbakcoating heeft een hoge temperatuurbestendigheid (tot 260°C).
- De coating wordt in drie lagen aangebracht en is slijtbestendig.
- Zeer eenvoudig te reinigen na gebruik.



### KOEKENPAN

code	bodem (mm)	mm	€
627600	ø140	ø200x(H)40	14,75
627617	ø180	ø240x(H)42	18,75
627662	ø200	ø260x(H)45	21,50
627624	ø220	ø280x(H)50	24,95
627631	ø260	ø320x(H)50	31,75
627648	ø280	ø360x(H)50	38,75
627655	ø300	ø390x(H)50	48,95



### WOK

code	bodem (mm)	mm	€
627730	ø210	ø280x(H)75	30,25
627747	ø210	ø320x(H)95	38,95

### CRÊPESPAN

code	bodem (mm)	mm	€
627679	ø240	ø280x(H)25	21,50
627686	ø280	ø320x(H)20	27,95

### VISPAN

code	bodem (mm)	mm	€
627716	ø185	280x400x(H)55	45,25

## KOEKENPANNEN ALUMINIUM 'PLATINUM PROFESSIONAL'

- Gemaakt van duurzaam aluminium, geschikt voor alle hittebronnen.
- Aluminium biedt uitstekende warmte geleiding, hierdoor is de pan snel klaar voor gebruik.
- Roestvast stalen steel met isolerende siliconen greep.
- De 'Teflon™ Platinum Plus' anti-aanbak coating heeft een hoge temperatuurbestendigheid (tot 260°C).
- De coating wordt in drie lagen aangebracht voor verbeterde slijtbestendigheid, dit maakt de pan ideaal voor intensief gebruik.
- Zeer eenvoudig te reinigen na gebruik.

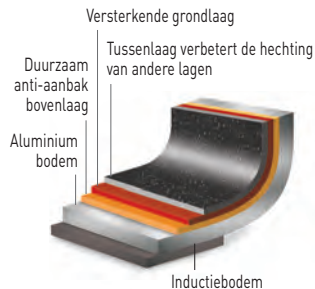

### KOEKENPANNEN

code	bodem (mm)	mm	€
621103	ø140	ø200x(H)44	25,95
621110	ø180	ø240x(H)50	31,95
621127	ø200	ø260x(H)52	35,95
621134	ø200	ø280x(H)52	41,95
621158	ø215	ø320x(H)60	49,50

## PAËLLAPAN

- Hoge kwaliteit koekenpan gemaakt van plaatstaal.
- Met 2 grepen.

code	geschikt voor 'Fiesta' gas grill	mm	€
622100		ø340x(H)40	10,75
622308		ø460x(H)40	18,95
622407	146002	ø600x(H)40	41,25
622605	146804	ø800x(H)50	99,50





## KOEKENPANNEN TRADITIONEEL

- Traditionele koekenpannen van plaatstaal.
- Favoriete pan van de professionele kok.
- Eenvoud, kwaliteit, hardheid en veelzijdigheid, eigenschappen gewaardeerd door vele generaties.
- Roest gemakkelijk, olie goed om de pan gebruiksklaar te houden.
- Het handvat is gelast wat ervoor zorgt dat het niet breekt.



Bekijk de video



628614

### KOEKENPAN

code	bodem (mm)	mm	€
628638	ø180	ø240x(H)45	17,95
628614	ø220	ø280x(H)50	22,95
628706	ø240	ø300x(H)50	24,95
628621	ø260	ø320x(H)50	28,95



628805

### CRÊPESPAN

code	bodem (mm)	mm	€
628805	ø200	ø230x(H)25	13,95

## VOOR EERSTE GEBRUIK



Stap 1

Verhit olie in de pan, voeg aardappelschillen en veel zout toe en laat dit bakken.



Stap 2

Neem een keukendoek en wrijf de schillen en zout over het oppervlak van de pan.



Stap 3

Leeg de pan, er zal nu een aanslag zijn achtergebleven in de pan.



Stap 4

Om de aanslag te verwijderen wrijft u veel zout over het oppervlak van de pan met een keukendoek. Doe dit niet op het vuur.



Stap 5

Verwijder het vuile zout en voeg de pan schoon. Giet een klein beetje olie in de pan.



Stap 6

Verspreid de olie over het oppervlak met een schone keukendoek. De pan is nu klaar voor gebruik.



### BRAADPAN GEËMAILLEERD GIETIJZER

- Gemaakt van gietijzer met emailen coating aan de buitenkant.
- Deksel met bultjes aan de binnenkant die waterdruppels (stoom) dwingen om terug te vallen, waardoor het gerecht vochtig en aromatisch blijft.
- Geschikt voor alle warmtebronnen, inclusief inductie.
- Niet vaatwasmachinebestendig.
- Verkrijgbaar in verschillende maten; de kleinste kan worden gebruikt als serveerschaal (code: 626856).

code	liter	mm	€
626856	0.27	130x100x(H)48	22,50
626832	3.7	317x240x(H)105	59,50
626849	4.4	365x290x(H)115	62,50
626825	6.88	405x255x(H)134	99,50





**NEW**

### GIETIJZEREN SKILLET

- Met 2 schenktuiten - 1 aan elke kant.
- Grote handgreep met een gat om op te hangen.

code	mm	€
629314	ø165x(H)35	9,50
629321	ø200x(H)40	12,50
629338	ø250x(H)40	15,95



629369

**NEW**

### GIETIJZEREN GRILLPAN

- Geribbeld oppervlak voor grillen.
- Met een tuit om overtollige olie/vet gemakkelijk weg te gieten.
- Handvat met een ophang oog.

code	mm	€
629369	265x265x(H)50	20,95





**NEW**

### GIETIJZEREN SCHAAL MET HOUTEN ONDERLEGGER EN GREEP

- Schaal en grijperhandgreep gemaakt van gietijzer.
- Onderlegger gemaakt van berkenhout.
- Schaal geschikt voor de oven.
- De set is niet vaatwasmachinebestendig.

code	mm	€
629383	280x140x(H)30	17,25



629383

**NEW**

### GIETIJZEREN PAN

- Complete set met deksel en greep.
- De handgreep is ideaal voor het verplaatsen en ophangen van de pan boven vuur.
- Op 3 poten - traditioneel ontwerp uit Zuid-Afrika.
- Capaciteit: 6 L.

code	mm	€
629291	ø245x(H)280	49,50



629291

**NEW**

### GIETIJZEREN PAN

- Complete set met deksel en handvat.
- Handgreep is ideaal voor verplaatsen en om boven vuur te hangen.
- Capaciteit: 9 L.

code	mm	€
629376	ø310x(H)155	54,95



629376





## PANNENSERIE KOPER

- 2,5 mm dikke 3-ply pannen bestaande uit roestvast staal (0,4 mm), aluminium (1,5 mm) en koper (0,4 mm).
- Handgrepen met klinknagels bevestigd.



## KOEKENPAN

code	dikte (mm)	mm	€
607060	2.5	ø240x(H)50	62,50

607060

## MOSEL- EN SAUSPANNEN



625057



## MOSELPAN GEËMAILLEERD - MET DEKSEL

- Zwart geëmailleerd.
- Omgekraalde roestvast stalen rand.

code	max. inhoud in kg.	liter	mm	€
625002	1	2.5	ø200x(H)190	12,75
625057	1.5	3.5	ø220x(H)200	15,50
625101	2	5	ø260x(H)210	21,50



625804



625705

## SOEP- SAUSPANNETJE - MET DEKSEL

- Geëmailleerd.
- Omgekraalde roestvast stalen rand.

code	-	liter	mm	€
625804	blauw	0.5	ø115x(H)95	10,50
625705	zwart	0.65	ø135x(H)110	11,50



839003

18/8 roestvast staal (0,4 mm)  
aluminium (1,5 mm)  
18/0 roestvast staal (0,5 mm)

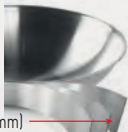

### WOK 3-PLY - ZONDER DEKSEL

- Drielaagsconstructie: buitenlaag 18/0 roestvast staal (0,5 mm), binnenlaag 18/8 roestvast staal (0,4 mm) met ertussen een laag versmolten aluminium (1,5 mm).
- Snelle warmteopname en uitstekende warmteverdeling.
- Lange levensduur door hoge slijtvastheid.
- Lange holle steel van roestvast staal.
- Met platte bodem van 145 mm Ø.

code	mm	€
839003	ø360x(H)90	75,00



622742



622858



### GEËMAILLEERDE PAËLLAPPANNEN

- Met 2 grepen.
- Geëmailleerd plaatstaal.

code	mm	€
622704	ø100x(H)20	5,60
622711	ø120x(H)25	5,95
622728	ø150x(H)27	7,40
622735	ø200x(H)36	8,95
622742	ø240x(H)40	9,60

### GEËMAILLEERDE PAËLLASCHALEN

- Diep model.
- Geëmailleerd plaatstaal.

code	mm	€
622810	ø145x(H)40	7,30
622827	ø170x(H)40	7,95
622834	ø185x(H)43	9,00
622841	ø205x(H)57	8,85
622858	ø245x(H)70	9,50





## Gastronorm bakken



**GASTRONORMBAK  
PROFI LINE**

**GASTRONORMBAK  
KITCHEN LINE**

**GASTRONORMBAK  
BUDGET LINE**

**GASTRONORMBAK  
POLYCARBONAAT**

### GESCHIKT VOOR:

Hetelucht ovens	✓	✓	✓	
Bain-marie systemen	✓	✓	✓	
Chafing dishes	✓	✓	✓	
Koelkasten	✓	✓	✓	✓
Voedselopslag	✓	✓	✓	✓
Reiniging in vaatwasmachines	✓	✓	✓	✓

### EIGENSCHAPPEN:

Te gebruiken bij temperaturen	-40°C / 300°C	-40°C / 300°C	-40°C / 300°C	-40°C / 110°C
Stapelbaar	✓	✓	✓	✓

### CONSTRUCTIE:

Gemaakt van	roestvast staal 18/10	roestvast staal	roestvast staal	polycarbonaat
Dikte (mm)	0,6-0,8	0,6-0,7	0,6-0,7	2-3
Beschikbare hoogtes (mm)	20-200	20-200	20-200	65-200

### ACCESSOIRES:

Geperforeerde bakken	✓	✓		
Deksels	✓	✓	✓	✓
Deksels met siliconen afsluitrand	✓	✓	✓	
Deksels met lepeluitsparing	✓	✓		
Lekbak		✓		✓
Koppelstuk	✓	✓	✓	

### MEER INFORMATIE:

Eenvoudig te reinigen	✓	✓	✓	✓
Gegraveerde gastronorm maat		✓		✓
Met schaalverdeling				✓
Reuk- en smaakvrij	✓	✓	✓	✓

Voldoet aan de strengste regels voor voedselveiligheid (voor gezondheidszorg)

•  
Uitstekende corrosie bestendigheid (zout & zuur bestendig)

•  
Verminderde straal voor gemaximaliseerde inhoud

•  
Zeer sterk en duurzaam

Verstevigde hoeken  
•  
Corrosiebestendig bij normaal gebruik

Corrosiebestendig bij juist gebruik

Perfect voor presentaties  
•  
Zeer slagbestendig en duurzaam  
•  
Kristalhelder materiaal



**GASTRONORMBAK  
POLYCARBONAAT**



**GASTRONORMBAK  
POLYPROPYLEEN**



**HACCP  
VOORRAADDOOS**



**GASTRONORMBAK  
PORSELEIN**

			✓
✓	✓	✓	✓
✓	✓	✓	✓
✓	✓	✓	✓
-40°C / 110°C	-40°C / 80°C	-40°C / 80°C	onder de 600°C
✓	✓	✓	✓
polycarbonaat	polypropyleen	polypropyleen	porselein
2-3	2-2,9	2-2,9	
65-150	100-200	65-200	20-65
✓	✓	✓	
	✓		
✓			✓
✓	✓	✓	
✓	✓	✓	✓
✓	✓	✓	✓
Perfect voor presentaties	Transparant materiaal	Met geïntegreerd HACCP label voor voedsel opslag registratie	Speciaal type porselein, het stevigst verkrijgbare
• Zeer slagbestendig en duurzaam		• Transparant materiaal	• Bestand tegen sterke temperatuurschommelingen
		• HACCP-gekleurde dekselclips los verkrijgbaar	• Combineert een hoge schok- en slijtagebestendigheid met een relatief laag gewicht
			• Bijzonder puur en stralend wit





## GN GASTRONORM SYSTEEM

- Aanduiding van containers met standaardafmetingen die worden gebruikt in de voedingsindustrie, bepaald in de norm PN-EN 631-1:1996.
- Standaardisatie van containerafmetingen maakt het gemakkelijker om ze te gebruiken in keukenapparatuur die zijn ontworpen op basis van deze afmetingen, b.v. in ovens, geïsoleerde containers, koelvitines, au bain-maries, transportwagens, etc.



hoogte (mm)



### AFMETINGEN GN-CONTAINERS:

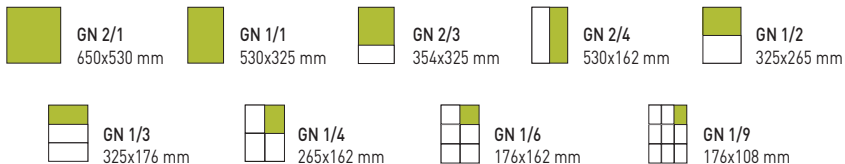

## GASTRONORM CONTAINERS PROFI LINE

- Gastronormbakken van hoge kwaliteit roestvaststaal 18/10.
- Zeer solide design.
- Gladde randen, eenvoudig te reinigen.
- Geschikt voor gebruik in ovens, koelkasten, bain-marie systemen en chafing dishes.



- Zeer sterk en duurzaam
- Voor gebruik bij temperaturen -40°C / 300°C
- Uitstekende weerstand tegen corrosie
- Verminderde binnenradius verhoogt maximale capaciteit



GN 2/1 GN 1/1 GN 2/3 GN 1/2 GN 1/3 GN 1/4 GN 1/6 GN 1/9

650x530 mm 530x325 mm 354x325 mm 325x265 mm 325x176 mm 265x162 mm 176x162 mm 176x108 mm



2/1



801109

code	liter	dikte (mm)	hoogte (mm)	€
801109	58	0.8	200	129,50
801116	43	0.8	150	107,50
801123	30	0.8	100	79,50
801130	19	0.8	65	67,50
801147	11	0.8	40	57,50
801154	5.5	0.8	20	55,25

1/1



801222

code	liter	dikte (mm)	hoogte (mm)	€
801208	28	0.8	200	67,50
801215	21	0.8	150	57,50
801222	14	0.8	100	41,50
801239	9	0.8	65	30,75
801246	5	0.8	40	27,50
801253	2.5	0.8	20	23,75

2/3



801307

code	liter	dikte (mm)	hoogte (mm)	€
801307	18	0.8	200	55,25
801314	13	0.8	150	45,75
801321	9	0.7	100	28,95
801338	5.5	0.7	65	21,75
801345	3	0.7	40	19,95
801352	1.5	0.7	20	17,75

2/4



801840

code	liter	dikte (mm)	hoogte (mm)	€
801840	8.6	0.7	150	46,50
801666	5.8	0.7	100	34,95
801857	4	0.7	65	23,95
801864	2.5	0.7	40	20,25
801871	1.2	0.7	20	15,25

1/2



801406

code	liter	dikte (mm)	hoogte (mm)	€
801406	12.5	0.8	200	43,25
801413	9.5	0.7	150	33,25
801420	6.5	0.7	100	21,95
801437	4	0.7	65	17,95
801444	2	0.7	40	15,95
801451	1	0.7	20	12,95

1/3



801512

code	liter	dikte (mm)	hoogte (mm)	€
801505	7.8	0.8	200	35,75
801512	5.7	0.7	150	25,95
801529	4	0.7	100	17,95
801536	2.5	0.7	65	14,95
801543	1.5	0.7	40	12,50
801550	0.8	0.7	20	10,75





1/4



801635

code	liter	dikte (mm)	hoogte (mm)	€
801604	5.5	0.8	200	<b>28,75</b>
801611	4	0.7	150	<b>22,50</b>
801628	2.8	0.7	100	<b>15,95</b>
801635	1.8	0.7	65	<b>13,25</b>
801642	1.7	0.7	40	<b>11,95</b>
801659	0.9	0.7	20	<b>9,75</b>

1/6



801727

code	liter	dikte (mm)	hoogte (mm)	€
801703	3.4	1	200	<b>29,75</b>
801710	2.4	0.8	150	<b>18,95</b>
801727	1.6	0.7	100	<b>13,25</b>
801734	1	0.7	65	<b>10,75</b>

1/9



801826

code	liter	dikte (mm)	hoogte (mm)	€
801826	1	0.7	100	<b>13,95</b>
801833	0.6	0.7	65	<b>9,95</b>

## GASTRONORM CONTAINERS PROFI LINE

- Geperforeerde bodem.
- Als de container hoger is dan 100mm zijn de zijkenen ook geperforeerd.

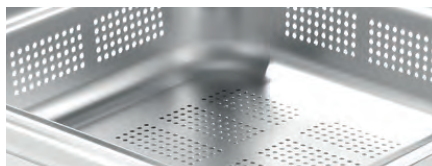

1/1



802236

code	liter	dikte (mm)	hoogte (mm)	€
802205	28	0.8	200	<b>78,50</b>
802212	21	0.8	150	<b>66,25</b>
802229	14	0.8	100	<b>43,50</b>

### - Geperforeerde bodem

code	liter	dikte (mm)	hoogte (mm)	€
802236	9	0.8	65	<b>32,95</b>
802243	5	0.8	40	<b>29,50</b>
802168	2.5	0.8	20	<b>25,95</b>

2/3



802328

code	liter	dikte (mm)	hoogte (mm)	€
802328	9	0.7	100	<b>32,95</b>

### - Geperforeerde bodem

code	liter	dikte (mm)	hoogte (mm)	€
802335	5.5	0.7	65	<b>22,95</b>
802342	3	0.7	40	<b>20,75</b>

1/2



802427

code	liter	dikte (mm)	hoogte (mm)	€
802427	6.5	0.7	100	<b>24,75</b>

### - Geperforeerde bodem

code	liter	dikte (mm)	hoogte (mm)	€
802434	4	0.7	65	<b>18,75</b>
802441	2	0.7	40	<b>16,75</b>

1/3



802526

code	liter	dikte (mm)	hoogte (mm)	€
802502	7.8	0.7	200	<b>39,95</b>
802519	5.7	0.7	150	<b>29,95</b>
802526	4	0.7	100	<b>19,95</b>

### - Geperforeerde bodem

code	liter	dikte (mm)	hoogte (mm)	€
802533	2.5	0.7	65	<b>14,95</b>
802540	1.2	0.7	40	<b>12,50</b>





804100

**DEKSEL VOOR GN CONTAINERS**

- Past op HENDI Profi Line en Polycarbonaat GN containers

code	dikte (mm)	GN	mm	€
804100	0.8	GN 1/1	530x325	<b>24,50</b>
804117	0.7	GN 2/3	354x325	<b>16,25</b>
804179	0.8	GN 2/4	530x162	<b>15,95</b>
804124	0.7	GN 1/2	265x325	<b>13,25</b>
804131	0.7	GN 1/3	325x176	<b>9,75</b>
804148	0.7	GN 1/4	265x162	<b>8,25</b>
804155	0.7	GN 1/6	176x162	<b>6,60</b>
804162	0.7	GN 1/9	176x108	<b>5,95</b>

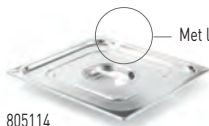

805114

**DEKSEL VOOR GN CONTAINERS MET LEPELUITSPARING**

- Past op HENDI Profi Line en Polycarbonaat GN containers

code	dikte (mm)	GN	mm	€
805138	0.7	GN 1/3	325x176	<b>11,25</b>
805107	0.7	GN 1/1	530x325	<b>25,95</b>
805114	0.7	GN 2/3	354x325	<b>17,75</b>
805121	0.7	GN 1/2	265x325	<b>14,75</b>
805145	0.7	GN 1/4	265x162	<b>9,50</b>
805152	0.7	GN 1/6	176x162	<b>7,95</b>



802601

**DEKSEL VOOR GN CONTAINERS MET SILICONENRAND**

- Met siliconenrand voor luchtdichte afsluiting.
- Alleen geschikt voor 'Profi-Line' en polycarbonaat gastronormbakken.
- De luchtdichte afsluiting zorgt ervoor dat het voedsel vers blijft en voorkomt lekken tijdens transport.

code	GN	mm	€
802601	GN 1/1	530x325	<b>57,50</b>
802618	GN 2/3	354x325	<b>41,50</b>
802625	GN 1/2	265x325	<b>37,50</b>
802632	GN 1/3	325x176	<b>28,75</b>
802649	GN 1/4	265x162	<b>23,75</b>
802656	GN 1/6	176x162	<b>21,50</b>



864210

**DEKSEL VOOR GN CONTAINERS MET UITSPARING VOOR SOUS VIDE STICK**

- Met uitsparing voor sous vide stick 222645.
- Past ook op roestvast stalen Gastronomormbakken Profi Line.

code	GN	mm	€
864210	GN 1/2	265x325	<b>14,95</b>
864203	GN 1/1	530x325	<b>18,95</b>



890257

**TRAY CONVECTOMAT CLASSIC GN 1/1**

code	GN	mm	€
890257	GN 1/1	530x325x(H)20	<b>40,95</b>
890240	GN 1/1	530x325x(H)40	<b>43,95</b>
890233	GN 1/1	530x325x(H)60	<b>47,95</b>

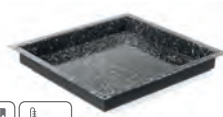

890349

**TRAY CONVECTOMAT KLASIEK GN 2/3**

code	GN	mm	€
890356	GN 2/3	345x325x(H)20	<b>34,75</b>
890349	GN 2/3	345x325x(H)40	<b>39,95</b>



805541

**BAK MET ANTI-AANBAK LAAG**

code	GN	mm	€
805558	GN 1/1	530x325x(H)20	<b>44,50</b>
805541	GN 1/1	530x325x(H)40	<b>49,95</b>
805534	GN 1/1	530x325x(H)65	<b>54,50</b>



809242

**GASTRONORM TRAY PROFI LINE**

code	GN	mm	€
809259	GN 1/1	530x325x(H)20	<b>23,75</b>
809242	GN 1/1	530x325x(H)40	<b>27,95</b>

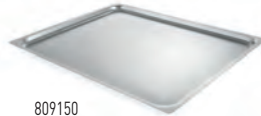
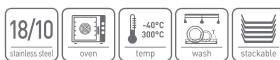

809150

**GASTRONORM TRAY PROFI LINE GN 2/1**

code	GN	mm	€
809150	GN 2/1	650x530x(H)20	<b>56,50</b>



## GASTRONORM CONTAINERS KITCHEN LINE

- Extra sterk door de geprofileerde hoeken.
- Gastronorm maat in de hoek gegraveerd.
- Door gladde randen eenvoudig te reinigen.
- Geschikt voor in ovens, koelkasten, bain-marie systemen en chafing dishes.



Extra sterk door versterkte hoeken

Voor gebruik bij temperaturen -40°C / 300°C

Corrosiebestendig (bij correct gebruik)

Dikte 0,6-0,7 mm

GN 1/1	GN 2/3	GN 1/2	GN 1/3	GN 1/4	GN 1/6	GN 1/9
530x325 mm	354x325 mm	325x265 mm	325x176 mm	265x162 mm	176x162 mm	176x108 mm

1/1



806142

2/3



806241

1/2



806340

code	liter	dikte (mm)	hoogte (mm)	€
806159	28	0.7	200	<b>31,75</b>
806142	21	0.7	150	<b>26,75</b>
806135	14	0.6	100	<b>18,10</b>
806128	9	0.6	65	<b>13,60</b>
806111	5	0.6	40	<b>12,05</b>
806104	2.5	0.6	20	<b>9,25</b>

code	liter	dikte (mm)	hoogte (mm)	€
806258	15.5	0.7	200	<b>26,80</b>
806241	13	0.7	150	<b>20,35</b>
806234	9	0.6	100	<b>14,65</b>
806227	5.5	0.6	65	<b>11,80</b>
806210	3	0.6	40	<b>10,25</b>
806203	1.5	0.6	20	<b>8,95</b>

code	liter	dikte (mm)	hoogte (mm)	€
806357	12.5	0.7	200	<b>20,75</b>
806340	9.5	0.7	150	<b>16,40</b>
806333	6.5	0.6	100	<b>12,95</b>
806326	4	0.6	65	<b>8,65</b>
806319	2	0.6	40	<b>7,90</b>
806302	1	0.6	20	<b>6,15</b>

1/3



806449

1/4



806548

1/6



806647

code	liter	dikte (mm)	hoogte (mm)	€
806449	5.7	0.7	150	<b>13,20</b>
806456	7.8	0.7	200	<b>15,60</b>
806432	4	0.6	100	<b>9,70</b>
806425	2.5	0.6	65	<b>6,90</b>
806418	1.5	0.6	40	<b>6,05</b>
806401	0.6	0.6	20	<b>4,55</b>

code	liter	dikte (mm)	hoogte (mm)	€
806555	5.5	0.7	200	<b>12,65</b>
806548	4	0.7	150	<b>10,95</b>
806531	2.8	0.6	100	<b>7,50</b>
806524	1.8	0.6	65	<b>6,05</b>

code	liter	dikte (mm)	hoogte (mm)	€
806654	3.4	0.7	200	<b>10,75</b>
806647	2.4	0.7	150	<b>8,65</b>
806630	1.6	0.6	100	<b>6,05</b>
806623	1	0.6	65	<b>5,65</b>

1/9



806739

code	liter	dikte (mm)	hoogte (mm)	€
806739	1	0.7	100	<b>5,75</b>
806722	0.6	0.6	65	<b>3,65</b>



806197

## GEPERFOREERDE ROOSTERS VOOR GN CONTAINERS

code	GN	€
806296	GN 2/3	12,10
806197	GN 1/1	14,75
806395	GN 1/2	8,45
806494	GN 1/3	7,10
806593	GN 1/4	6,25
806692	GN 1/6	4,45



808153

808108

## TUSSENBRUG VOOR GN CONTAINERS

- Speciaal voor smalle GN bakken in bain-maries, chafing dishes etc.

code	GN	mm	€
808108	GN 1/2	325x22x(H)10	4,65
808153	GN 1/1	530x22x(H)10	4,95

Adapterstaaf voor het plaatsen van kleine GN-containers in bain-maries, rechauds, saladedisplays enz.



## CONTAINER GN GEPERFOREERD

1/1



807132

- Geperforeerde bodem.
- Als de container hoger is dan 100mm zijn de zijanten ook geperforeerd.

code	liter	dikte (mm)	hoogte (mm)	€
807132	14	0.6	100	18,25

- Geperforeerde bodem.

code	liter	dikte (mm)	hoogte (mm)	€
807125	9	0.6	65	15,80
807118	5	0.6	40	14,35

2/3



807224

- Perforaties meten ø3 mm.
- Geperforeerde bodem.

code	liter	dikte (mm)	hoogte (mm)	€
807224	5.5	0.6	65	13,40

1/2



807330

- Perforaties meten ø3 mm.
- Geperforeerde bodem.
- Als de container hoger is dan 100mm zijn de zijanten ook geperforeerd.

code	liter	dikte (mm)	hoogte (mm)	€
807330	6.5	0.6	100	13,15

- Geperforeerde bodem.

code	liter	dikte (mm)	hoogte (mm)	€
807323	4	0.6	65	9,95



806845

## DEKSEL VOOR GN CONTAINERS

code	dikte (mm)	GN	mm	€
806814	0.7	GN 1/1	530x325	12,35
806821	0.7	GN 2/3	354x325	9,40
806838	0.7	GN 1/2	265x325	7,90
806845	0.7	GN 1/3	325x176	5,50
806852	0.7	GN 1/4	265x162	4,45
806869	0.7	GN 1/6	176x162	3,10
806876	0.7	GN 1/9	176x108	2,50



806968

## DEKSEL VOOR GN CONTAINERS MET LEPELUITSPARING

code	dikte (mm)	GN	mm	€
806913	0.7	GN 1/1	530x325	12,85
806920	0.7	GN 2/3	354x325	8,90
806937	0.7	GN 1/2	265x325	8,35
806944	0.7	GN 1/3	325x176	5,95
806951	0.7	GN 1/4	265x162	5,00
806968	0.7	GN 1/6	176x162	3,45
806975	0.7	GN 1/9	176x108	3,00



## GASTRONORM CONTAINERS BUDGET LINE

- Zeer solide ontwerp.
- Afgeronde hoeken, eenvoudig te reinigen.
- Bedoeld voor gebruik in heteluchtovens, koelkasten, bain-marie systemen en chafing dishes.



Voor gebruik bij temperaturen -40°C / 300°C

Corrosiebestendig (bij correct gebruik)

Dikte 0,6-0,7 mm

GN 1/1	GN 2/3	GN 1/2	GN 1/3	GN 1/4	GN 1/6	GN 1/9
530x325 mm	354x325 mm	325x265 mm	325x176 mm	265x162 mm	176x162 mm	176x108 mm

1/1



800133

2/3



800232

1/2



800331

code	liter	hoogte (mm)	€
800157	28	200	27,45
800140	21	150	24,15
800133	14	100	16,45
800126	9	65	10,95
800119	5	40	9,85
800102	2.5	20	8,50

code	liter	hoogte (mm)	€
800225	5.5	65	9,35
800249	13	150	19,50
800232	9	100	13,95
800218	3	40	7,95

code	liter	hoogte (mm)	€
800355	12.5	200	16,95
800348	9.5	150	14,75
800331	6.5	100	10,45
800324	4	65	6,75
800317	2	40	5,80
800300	1	20	4,60

1/3



800430

1/4



800539

1/6



800638

code	liter	hoogte (mm)	€
800454	7.8	200	13,45
800447	5.7	150	11,25
800430	4	100	8,05
800423	2.5	65	5,55
800416	1.5	40	4,95
800409	0.8	20	4,05

code	liter	hoogte (mm)	€
800553	5.5	200	11,35
800546	4	150	10,25
800539	2.8	100	6,80
800522	1.8	65	4,75

code	liter	hoogte (mm)	€
800652	3.4	200	10,60
800645	2.4	150	7,45
800638	1.6	100	5,35
800621	1	65	3,70

1/9



800737

code	liter	hoogte (mm)	€
800737	1	100	4,50
800720	0.6	65	3,10



558140



### DEKSEL MET POMP VOOR GN-CONTAINERS

- Behuizing, veer in de dispenser en pompsysteem gemaakt van AISI 304 roestvast staal.
- Het onderste element van de dispenser is gemaakt van polypropyleen.
- Deksel en dispenserpomp verwijderbaar.
- Portie volume: 35 ml
- Niet vaatwasmachinebestendig.
- Geschikt voor GN -containers met een hoogte van 200 mm (niet inbegrepen).

code	GN	mm	€
558133	GN 1/6	180x165	215,00
558140	GN 1/4	270x165	230,00
558157	GN 1/3	330x180	245,00



807606

### DEKSEL VOOR GN CONTAINERS MET SILICONENRAND

- Met siliconenrand voor luchtdichte afsluiting.
- De luchtdichte afsluiting zorgt ervoor dat het voedsel vers blijft en voorkomt lekken tijdens transport.
- Past op Gastronorm containers Kitchen & Budget Line, containers moeten dieper zijn dan 65 mm om een veilige afdichting te garanderen.

code	GN	mm	€
807606	GN 1/1	530x325	32,50
807613	GN 2/3	354x325	27,95
807620	GN 1/2	265x325	20,95
807637	GN 1/3	325x176	15,95
807644	GN 1/4	265x162	13,75
807651	GN 1/6	156x142	9,95

### GASTRONORM CONTAINERS BUDGET LINE MET HANDGREPEN



1/1

817148



2/3

817247

code	liter	hoogte (mm)	€
817155	28	200	29,60
817148	21	150	25,65

code	liter	hoogte (mm)	€
817254	17	200	25,25
817247	13	150	21,45



1/2

817346



1/3

817445

code	liter	hoogte (mm)	€
817353	12,5	200	19,30
817346	9,5	150	16,50

code	liter	hoogte (mm)	€
817452	7,8	200	15,25
817445	5,7	150	13,45



817810

### DEKSEL VOOR GN CONTAINERS

code	GN	mm	€
817834	GN 1/2	325x265	6,95
817841	GN 1/3	325x176	4,75
817810	GN 1/1	530x325	12,35
817827	GN 2/3	354x325	9,40



## GASTRONORM CONTAINERS POLYCARBONAAT ZWART

- Hoogwaardige professionele Gastronorm producten gemaakt van zwart polycarbonaat.
- Reuk- en smaakvrij.
- Temperatuurbestendig van -40°C tot 110°C.



GN 1/1 GN 2/3 GN 1/2 GN 1/3 GN 1/4 GN 1/6 GN 1/9

530x325 mm 354x325 mm 325x265 mm 325x176 mm 265x162 mm 176x162 mm 176x108 mm

1/1



code	liter	hoogte (mm)	€
862216	21	150	23,75
862223	14	100	21,75
862209	9	65	16,95

1/2



code	liter	hoogte (mm)	€
862407	12.5	200	15,75
862414	9.5	150	13,50
862421	6.5	100	9,50
862438	4	65	8,25

1/3



code	liter	hoogte (mm)	€
862506	7.8	200	12,25
862513	5.7	150	9,95
862520	4	100	7,75
862537	2.5	65	6,25

1/4



code	liter	hoogte (mm)	€
862612	4	150	7,95
862629	2.8	100	6,95
862636	1.8	65	5,50

1/6



code	liter	hoogte (mm)	€
862704	3.4	200	7,25
862711	2.4	150	6,45
862728	1.6	100	4,95
862735	1	65	4,50

1/9



code	liter	hoogte (mm)	€
862827	1	100	3,95

## DEKSEL VOOR GN CONTAINERS ZWART POLYCARBONAAT

code	GN	mm	€
862902	GN 1/1	530x325	11,95
862926	GN 1/2	325x265	6,50
862933	GN 1/3	325x176	4,95
862940	GN 1/4	265x162	4,50
862957	GN 1/6	176x162	4,25



## DEKSEL VOOR GN CONTAINERS

- Past op HENDI Profi Line en Polycarbonaat GN containers

code	dikte (mm)	GN	mm	€
804100	0.8	GN 1/1	530x325	24,50
804117	0.7	GN 2/3	354x325	16,25
804179	0.8	GN 2/4	530x162	15,95
804124	0.7	GN 1/2	265x325	13,25
804131	0.7	GN 1/3	325x176	9,75
804148	0.7	GN 1/4	265x162	8,25
804155	0.7	GN 1/6	176x162	6,60
804162	0.7	GN 1/9	176x108	5,95

## GASTRONORM CONTAINERS POLYCARBONAAT WIT

- Hoogwaardige gastronormbakken gemaakt van wit polycarbonaat.
- Reuk- en smaakvrij.
- Temperatuurbestendig van -40°C tot 110°C.



Voor gebruik  
bij temperaturen  
van -40° tot 110°C



Met maatverdeling

GN 1/1   GN 2/3   GN 1/2   GN 1/3   GN 1/4   GN 1/6

530x325 mm   354x325 mm   325x265 mm   325x176 mm   265x162 mm   176x162 mm

1/1



862285

code	liter	hoogte (mm)	€
862285	9	65	<b>16,95</b>

1/2



862476

code	liter	hoogte (mm)	€
862483	4	65	<b>8,25</b>
862476	6.5	100	<b>9,50</b>

1/3



862575

code	liter	hoogte (mm)	€
862568	5.7	150	<b>9,95</b>
862575	4	100	<b>7,75</b>
862582	2.5	65	<b>6,25</b>

1/4



862674

code	liter	hoogte (mm)	€
862674	2.8	100	<b>6,95</b>
862681	1.8	65	<b>5,50</b>

1/6



862773

code	liter	hoogte (mm)	€
862766	2.4	150	<b>6,45</b>
862773	1.6	100	<b>4,95</b>
862780	1	65	<b>4,50</b>

## DEKSEL VOOR GN CONTAINERS MET LEPELUITSPARING

- Past op HENDI Profi Line en Polycarbonaat GN containers

code	dikte (mm)	GN	mm	€
805138	0.7	GN 1/3	325x176	<b>11,25</b>
805107	0.7	GN 1/1	530x325	<b>25,95</b>
805114	0.7	GN 2/3	354x325	<b>17,75</b>
805121	0.7	GN 1/2	265x325	<b>14,75</b>
805145	0.7	GN 1/4	265x162	<b>9,50</b>
805152	0.7	GN 1/6	176x162	<b>7,95</b>

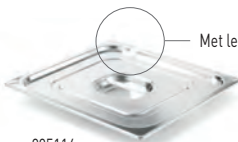

805114



862964

## DEKSEL VOOR GN CONTAINERS WIT POLYCARBONAAT

code	GN	mm	€
862919	GN 1/1	530x325	<b>11,95</b>
862964	GN 1/2	265x325	<b>6,50</b>
862971	GN 1/3	325x176	<b>4,95</b>
862988	GN 1/4	265x162	<b>4,50</b>
862995	GN 1/6	176x162	<b>4,25</b>



## GASTRONORM CONTAINERS POLYCARBONAAT TRANSPARANT

- Hoogwaardige professionele Gastronorm producten gemaakt van transparant polycarbonaat.
- Reuk- en smaakvrij.
- Temperatuurbestendig van -40°C tot 110°C.



Voor gebruik bij temperaturen van -40° tot 110°C



861196

code	liter	hoogte (mm)	€
861196	58	200	52,95



code	liter	hoogte (mm)	€
861202	24	200	28,25
861219	21	150	20,95
861226	14	100	18,75
861233	9	65	14,25



code	liter	hoogte (mm)	€
861400	12.5	200	14,50
861417	9.5	150	11,95
861424	6.5	100	8,95
861431	4	65	7,95



code	liter	hoogte (mm)	€
861509	7.8	200	11,50
861516	5.7	150	9,25
861523	4	100	7,35
861530	2.5	65	5,95



code	liter	hoogte (mm)	€
861608	5.5	200	10,25
861615	4	150	7,75
861622	2.8	100	6,60
861639	1.8	65	5,20



code	liter	hoogte (mm)	€
861707	3.4	200	6,95
861714	2.4	150	5,95
861721	1.6	100	4,75
861738	1	65	4,25



code	liter	hoogte (mm)	€
861820	1	100	3,75
861837	0.6	65	3,25

864104

### DEKSEL VOOR GN CONTAINERS

- Zonder uitsparing.
- Past ook op roestvast stalen Gastronormbakken Profi Line.

code	GN	mm	€
864098	GN 2/1	650x530	31,50
864104	GN 1/1	530x325	11,50
864128	GN 1/2	265x325	6,25
864135	GN 1/3	325x176	4,75
864142	GN 1/4	265x162	4,25
864159	GN 1/6	176x162	4,10
864166	GN 1/9	176x108	2,85

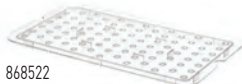

### GEPERFOREERDE ROOSTERS VOOR GN CONTAINERS POLYCARBONAAT

code	GN	mm	€
868522	GN 1/1	467x263	8,50
868546	GN 1/2	265x206	5,40
868553	GN 1/3	266x116	2,50
868577	GN 1/6	118x106	1,65

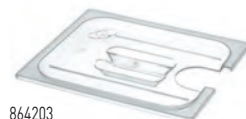

864203

### DEKSEL VOOR GN CONTAINERS MET UITSPARING VOOR SOUS VIDE STICK

- Met uitsparing voor sous vide stick 222645.
- Past ook op roestvast stalen Gastronormbakken Profi Line.

code	GN	mm	€
864210	GN 1/2	265x325	14,95
864203	GN 1/1	530x325	18,95



## GASTRONORM CONTAINERS POLYPROPYLEEN

- Geur- en smaakvrij.
- Temperatuurbestendig van -40°C tot 80°C.

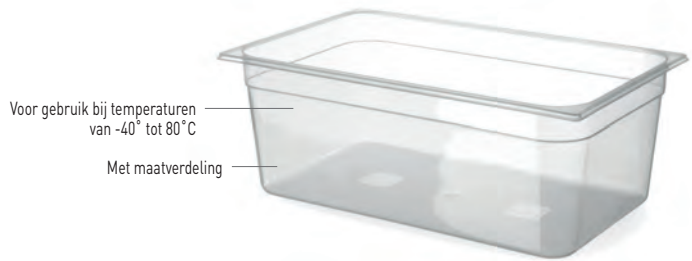

GN 1/1 GN 2/3 GN 1/2 GN 1/3 GN 1/4 GN 1/6 GN 1/9

530x325 mm 354x325 mm 325x265 mm 325x176 mm 265x162 mm 176x162 mm 176x108 mm



880012

code	liter	hoogte (mm)	€
880005	28	200	17,50
880012	21	150	13,75
880029	14	100	12,25



880111

code	liter	hoogte (mm)	€
880104	12.5	200	8,95
880111	9.5	150	7,50
880128	6.5	100	5,85



880210

code	liter	hoogte (mm)	€
880203	7.8	200	7,45
880210	5.7	150	6,20
880227	4	100	4,75



880319

code	liter	hoogte (mm)	€
880302	5.5	200	6,00
880319	4	150	5,25
880326	2.8	100	4,25



880418

code	liter	hoogte (mm)	€
880401	3.4	200	4,75
880418	2.4	150	4,15
880425	1.6	100	2,95



880524

code	liter	hoogte (mm)	€
880524	1	100	2,30



880609

### DEKSEL VOOR GN CONTAINERS POLYPROPYLEEN

- Geschikt voor alle HENDI polypropyleen Gastronomorm bakken, inclusief HACCP voorraaddozen.

code	GN	mm	€
880609	GN 1/1	530x325	5,55
880616	GN 1/2	325x265	3,30
880623	GN 1/3	325x176	2,65
880630	GN 1/4	265x162	1,85
880647	GN 1/6	176x162	1,30
880654	GN 1/9	176x108	1,15

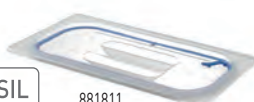

881811



### DEKSEL VOOR GN CONTAINERS POLYPROPYLEEN

- Deksel met luchtdichte santopreen afsluiting, afsluiting is sterk genoeg om lekken te voorkomen wanneer de bak wordt gekanteld.
- Met lip om de luchtdichte afsluiting te verbreken voor eenvoudige opening.



code	GN	mm	€
881828	GN 1/3	325x176	7,15
881804	GN 1/1	530x325	14,25
881811	GN 1/2	325x265	10,25
881835	GN 1/4	265x162	5,75
881842	GN 1/6	176x162	5,25
881859	GN 1/9	176x108	4,75





## GASTRONORM VOORRAADDOZEN HACCP

- Gastronorm bakken los - deksels niet inbegrepen.
- Luchtdicht afsluitbaar.
- Smaak- en reukvrij.
- Deksel en deksel clips (groen, geel, blauw, rood of paars volgens HACCP normen) los verkrijgbaar.
- Met slijtvast etiket voor voedsel opslag registratie.
- Speciale horecastiften niet inbegrepen.
- Temperatuurbestendig van -40°C tot 80°C.

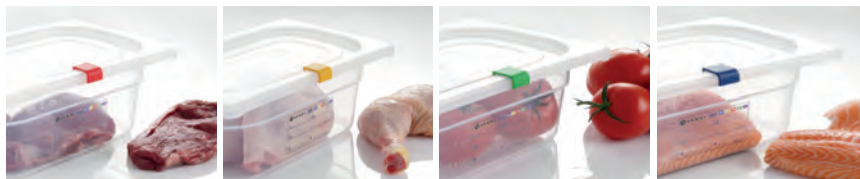
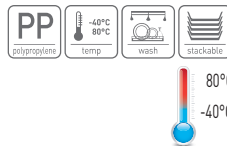

GN 1/1

GN 1/2

GN 1/3

GN 1/4

GN 1/6

GN 1/9

530x325 mm

325x265 mm

325x176 mm

265x162 mm

176x162 mm

176x108 mm

1/1



880050

1/2



880159

code	liter	hoogte (mm)	€
880050	28	200	18,25
880067	21	150	14,25
880074	12	100	12,75
880036	9	65	10,50

code	liter	hoogte (mm)	€
880159	12.5	200	10,25
880166	9.5	150	8,35
880173	6.5	100	6,95

1/3



880258

code	liter	hoogte (mm)	€
880258	7.8	200	8,50
880265	5.7	150	7,30
880272	4	100	6,20
880289	2.5	65	5,10

1/4



880371

code	liter	hoogte (mm)	€
880357	5.5	200	7,80
880364	4	150	6,45
880371	2.8	100	4,50
880388	1.8	65	4,15

1/6



880456

code	liter	hoogte (mm)	€
880456	3.4	200	5,25
880463	2.4	150	4,90
880470	1.6	100	4,05
880487	1	65	3,45

1/9



880555

code	liter	hoogte (mm)	€
880555	0.9	100	3,25
880562	0.6	65	2,90

## DEKSEL VOOR GN CONTAINERS POLYPROPYLEEN

- Geschikt voor alle HENDI polypropyleen Gastronorm bakken, inclusief HACCP voorraadoozen.

code	GN	mm	€
880609	GN 1/1	530x325	5,55
880616	GN 1/2	325x265	3,30
880623	GN 1/3	325x176	2,65
880630	GN 1/4	265x162	1,85
880647	GN 1/6	176x162	1,30
880654	GN 1/9	176x108	1,15



880623

## HORECASTIFTEN

- 2 stuks op een blister.
- Voor het beschrijven van voedselcontainers.
- Uitwisbaar.

code	verpakt per	€
871546	2	9,75

871546



## DEKSEL CLIPS VOOR HACCP VOORRAADOZEN

- 12 stuks in blister.

code	kleur	verpakt per	€
880661	Rood	12	5,25
880678	Groen	12	5,25
880685	Geel	12	5,25
880692	Blauw	12	5,25
880869	Paars	12	5,25



880692

880661

880678

880685

880869





# VOEDSEL- ALLERGIE

Bij de bereiding van gerechten voor klanten met voedselallergieën is het belangrijk om kruisbesmetting te voorkomen. De nieuwe paarset aanvulling op de HACCP kleuren biedt een methode om veilig maaltijden te bereiden voor mensen met voedselallergieën.



1/1



880050

code	liter	hoogte (mm)	€
880050	28	200	18,25
880067	21	150	14,25
880074	12	100	12,75
880036	9	65	10,50

1/2



880159

code	liter	hoogte (mm)	€
880159	12.5	200	10,25
880166	9.5	150	8,35
880173	6.5	100	6,95

1/3



880258

code	liter	hoogte (mm)	€
880258	7.8	200	8,50
880265	5.7	150	7,30
880272	4	100	6,20
880289	2.5	65	5,10

1/4



880371

code	liter	hoogte (mm)	€
880357	5.5	200	7,80
880364	4	150	6,45
880371	2.8	100	4,50
880388	1.8	65	4,15

1/6



880456

code	liter	hoogte (mm)	€
880456	3.4	200	5,25
880463	2.4	150	4,90
880470	1.6	100	4,05
880487	1	65	3,45

1/9



880555

code	liter	hoogte (mm)	€
880555	0.9	100	3,25
880562	0.6	65	2,90



ALLERGEN FREE  
DAIRY FREE



ALLERGEN FREE  
GLUTEN FREE



ALLERGEN FREE  
EGG FREE



ALLERGEN FREE  
PEANUT FREE

### SERVEERTANG HACCP 250 MM

- Voor professionele foodservice - handgreepkleuren volgens HACCP norm.

- LET OP: Niet vaatwasmachinebestendig

code	kleur	mm	€
171882	Paars	(L)250	3,95



881705



171882



### DEKSEL VOOR GN CONTAINERS PAARS

- Geschikt voor alle HENDI polypropyleen Gastronorm bakken, inclusief HACCP voorraaddozen.

code	GN	mm	€
881705	GN 1/1	530x325	5,75
881712	GN 1/2	325x265	3,45
881729	GN 1/3	325x176	2,75
881736	GN 1/4	265x162	1,95
881743	GN 1/6	176x162	1,45
881750	GN 1/9	176x108	1,25



842478



### VLEESMES

code	dikte (mm)	lemmet lengte (mm)	lengte (mm)	€
842478	2.5	150	280	4,95

826164



826065



### SNIJPLANK HACCP

- Een zijde met sappeel, andere zijde geheel glad.

code	liter	hoogte (mm)	€
880159	12.5	200	10,25
880166	9.5	150	8,35
880173	6.5	100	6,95



842775



### KOKSMES

code	dikte (mm)	lemmet lengte (mm)	lengte (mm)	€
842676	2.5	180	320	6,65
842775	2.5	240	385	7,90

842270



842171



### UNIVERSEEL MES

code	dikte (mm)	lemmet lengte (mm)	lengte (mm)	€
842270	1.2	90	190	3,65
842171	1.2	100	205	3,45

825570



825662



### SNIJPLANK HACCP

code	liter	hoogte (mm)	€
880159	12.5	200	10,25
880166	9.5	150	8,35
880173	6.5	100	6,95

**NEW**

870785

**EIERCONTAINER HENDI OVOBOX 120**

- Bedoeld voor veilige opslag van gesteriliseerde eieren in een koude ruimte - zonder het risico dat salmonella opnieuw op eieren of in de koude ruimte wordt overgebracht.
- Perfect transparante container gemaakt van polypropyleen - de inhoud van de container is altijd zichtbaar.
- GN-container van 2/3-formaat, geschikt voor 4 trays gevuld met eieren.
- De set bevat: container, deksel, 8 eiertrays.
- Trays gemaakt van PET, stapelbaar, met inkepingen aan beide zijden om de trays eenvoudig uit de container te halen.
- Elke tray kan 30 eieren bevatten (5 x 6 rijen) - de hele bak kan in totaal 120 eieren bevatten.
- Temperatuurbestendigheid: -40°C - +80°C.
- Container en trays zijn vaatwasmachinebestendig.
- Extra trays kunnen afzonderlijk worden aangeschaft.
- LET OP: Eieren moeten worden gesteriliseerd voordat ze op de trays en in de container worden geplaatst om besmetting met salmonella te voorkomen.
- Plaats de eiertrays om en om in de bak, draai elke nieuwe tray 90 graden ten opzichte van de vorige.

code	liter	mm	€
870785	18	355x325x(H)200	27,50

inclusief

**8x****HENDI OVOBOX 120**

Tools for Chefs

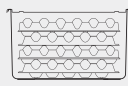

Max capacity: 120 eggs

Supplier: Super Eggs  
 Use by: 20 / 6 / 2024  
 Batch no.: 45/24  
 Operator: Anna  
 Temperature range: 2-8°C  
 Sterilization date: 15 / 5 / 24

**NEW**

870792

**SET VAN 4 EIERBAKKEN VOOR HENDI OVOBOX 120**

- Gemaakt van PET.
- Elke tray kan 30 eieren bevatten (5 x 6 rijen) - de hele set kan in totaal 120 eieren bevatten.
- Gemakkelijk stapelbaar.
- Temperatuurbestendigheid: -40°C - +80°C.
- Vaatwasmachinebestendig.
- Aanbevolen voor gebruik met de HENDI Eiercontainer OVOBOX 120 (code: 870785).
- LET OP: voordat eieren op de trays worden gelegd, moeten ze worden gesteriliseerd om besmetting met salmonella te voorkomen.

code	mm	€
870792	291x288x(H)41	5,95



**HENDI** - BE INSPIRED!

Tools for Chefs





### SNIJPLANK HACCP

- Gemaakt van HDPE 500 kunststof.
- Voldoet aan de HACCP standaard.
- Beide zijden geschikt voor snijden.
- Kan in professionele afwasmachines worden gereinigd (kort programma).



**ZEER HARD  
POLYETHY-  
LEEN**

### SNIJPLANK HACCP 600X400

code	kleur	mm	€
825600	Wit	600x400x(H)18	33,50
825617	Rood	600x400x(H)18	33,50
825624	Blauw	600x400x(H)18	33,50
825631	Groen	600x400x(H)18	33,50
825648	Bruin	600x400x(H)18	33,50
825655	Geel	600x400x(H)18	33,50
825662	Paars	600x400x(H)18	33,50

### SNIJPLANK HACCP 450X300

code	kleur	mm	€
825518	Wit	450x300x(H)13	11,25
825525	Rood	450x300x(H)13	11,25
825532	Blauw	450x300x(H)13	11,25
825549	Groen	450x300x(H)13	11,25
825556	Bruin	450x300x(H)13	11,25
825563	Geel	450x300x(H)13	11,25
825570	Paars	450x300x(H)13	11,25



## SNIJPLANK HACCP

- Gemaakt van HDPE 500 kunststof.
- Voldoet aan de HACCP standaard.
- Beide zijden geschikt voor snijden.
- Kan in professionele afwasmachines worden gereinigd (kort programma).

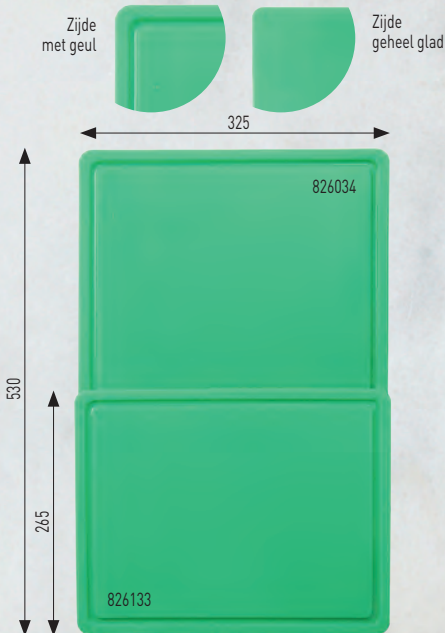

## SNIJPLANK HACCP GASTRONORM 1/1

- Een zijde met sappegul, andere zijde geheel glad.

code	kleur	mm	dikte (mm)	€
826003	Wit	530x325	15	<b>20,95</b>
826010	Rood	530x325	15	<b>20,95</b>
826027	Blauw	530x325	15	<b>20,95</b>
826034	Groen	530x325	15	<b>20,95</b>
826041	Bruin	530x325	15	<b>20,95</b>
826058	Geel	530x325	15	<b>20,95</b>
826065	Paars	530x325	15	<b>20,95</b>

## SNIJPLANK HACCP GASTRONORM 1/2

- Een zijde met sappegul, andere zijde geheel glad.

code	kleur	mm	dikte (mm)	€
826102	Wit	325x265	12	<b>9,75</b>
826119	Rood	325x265	12	<b>9,75</b>
826126	Blauw	325x265	12	<b>9,75</b>
826133	Groen	325x265	12	<b>9,75</b>
826140	Bruin	325x265	12	<b>9,75</b>
826157	Geel	325x265	12	<b>9,75</b>
826164	Paars	325x265	12	<b>9,75</b>
826171	Zwart	325x265	12	<b>9,75</b>

**ZEER HARD  
POLYETHY-  
LEEN**

Groef om lekkage  
te voorkomen

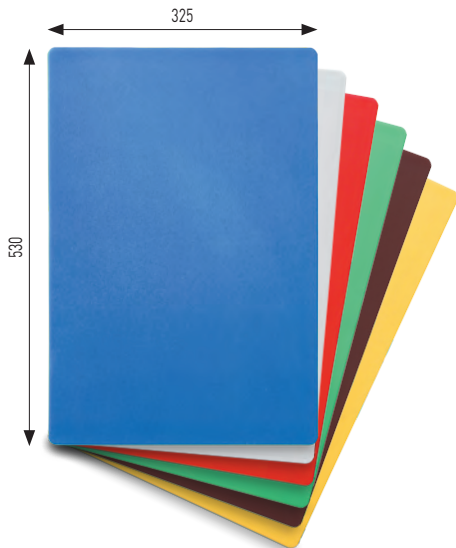

**NEW**LDPE  
polyethyleen**SNIJPLANK HACCP GN1/1**

- Gemaakt van LDPE (polyethyleen met lage dichtheid).
- Beide zijden zijn glad en geschikt voor gebruik.
- Voldoet aan de HACCP-norm.
- Verkrijgbaar in 6 kleuren.

code	kleur	mm	€
826805	Wit	530x325x(H)10	<b>9,95</b>
826812	Rood	530x325x(H)10	<b>9,95</b>
826850	Geel	530x325x(H)10	<b>9,95</b>
826829	Blauw	530x325x(H)10	<b>9,95</b>
826836	Groen	530x325x(H)10	<b>9,95</b>
826843	Bruin	530x325x(H)10	<b>9,95</b>

LDPE  
polyethyleenPP  
polypropyleen**NEW**

825686

**SET VAN 6 HACCP-SNIJPLANKEN MET REK**

- De set bevat:
  - 6 snijplanken gemaakt van LDPE (polyethyleen met lage dichtheid),
  - 1 rek gemaakt van PP (polypropyleen).
- Beide zijden van elke plank zijn glad en geschikt voor gebruik.
- Kleurgecodeerde snijplanken, in overeenstemming met de HACCP-normen:
  - blauw voor rauwe vis,
  - wit voor zuivelproducten,
  - bruin voor gekookt vlees,
  - rood voor rauw vlees,
  - geel voor pluimvee,
  - groen voor groenten en fruit.
- Rek kan ook afzonderlijk worden aangeschaft (code: 825693).
- Vaatwasmachinebestendig alleen in professionele vaatwassers met een kort programma.

code	mm	€
825686	450x300x(H)10	<b>53,50</b>

PP  
polypropyleen**NEW**

825693

**SNIJPLANKENREK**

- Gemaakt van PP (polypropyleen).
- Biedt plaats aan 6 planken tot 2,6 cm dik.
- Niet vaatwasmachinebestendig.

code	mm	€
825693	320x230x(H)160	<b>7,95</b>



**SNIJPLANK MET HANDGREP**

- Gemaakt van polyethyleen HDPE.
- Beide zijden geschikt voor snijden.

code	kleur	mm	dikte (mm)	€
826348	Wit	250x150	10	3,25
826478	Zwart	250x150	10	3,25
826355	Wit	300x200	10	5,25
826485	Zwart	300x200	10	5,25

**SNIJPLANK HACCP GASTRONORM 1/2**

code	kleur	mm	dikte (mm)	€
826706	Wit	265x325	9	7,50
826713	Rood	265x325	9	7,50
826720	Blauw	265x325	9	7,50
826737	Groen	265x325	9	7,50
826744	Bruin	265x325	9	7,50
826751	Geel	265x325	9	7,50



**HACCP SNIJPLAAT SET - 6-DELIG**

- Kleur gecodeerde set van 6 matten om keukenhygiëne te vergemakkelijken.
- Wit, rood, blauw, groen, bruin, geel.
- Flexibel voor het makkelijk gieten van gesneden producten.
- Lichtgewicht en makkelijk op te bergen.

code	mm	€
826300	380x305	12,95

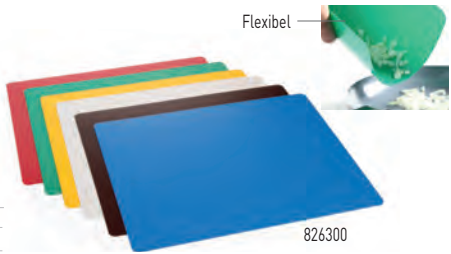

**HOUTVEZEL SNIJPLANK**

- Gemaakt van houtvezelcomposiet, dichter en duurzamer dan natuurlijk hout.
- Groef rond de omtrek voor vloeistofverzameling - vermindert morsen op werkbladen.
- Uitgerust met siliconen non-slipvoeten.
- Met een gat om op te hangen.
- Verkrijgbaar in 3 maten en 2 kleuren:
  - zwart (codes: 505755, 505762, 505779),
  - natuurlijk hout (codes: 505724, 505731, 505748).
- Vaatwasmachinebestendig.

code	kleur	mm	€
505724	Bruin	300x235x(H)6	15,75
505731	Bruin	370x275x(H)6	20,95
505748	Bruin	440x325x(H)6	25,95
505755	Zwart	300x235x(H)6	15,75
505762	Zwart	370x275x(H)6	20,95
505779	Zwart	440x325x(H)6	25,95

**NEW**





505205

### VLEESPLANK

- Massief beukenhout.
- Met sappeul.

code	dikte (mm)	mm	€
505205	16	390x230	11,95



505106

### SNIJPLANK MET GREEP

- Massief beukenhout.

code	dikte (mm)	mm	€
505106	13	390x160	9,95



506912

506905

### SNIJPLANK

- Rubberwood.
- Met handgrepen.

code	mm	€
506905	530x325x(H)45	34,95
506912	265x325x(H)45	18,95



505502

### SNIJPLANK

- Gemaakt van rubberhout in een donkere tint.
- Verwijderbaar rooster - openingen in de breedte.
- 4 antislipvoeten zorgen voor stabiliteit tijdens het snijden.
- Niet vaatwasmachinebestendig.

code	dikte (mm)	mm	€
505502	20	475x322	37,95



826201



### SNIJPLANKREK

- Voor 6 snijplanken van maximaal 20 mm dik.

code	mm	€
826201	303x211x(H)205	16,95



598047

### ANTI-SLIP MAT

- Multifunctionele anti-slip mat.
- Gemaakt van PVC schuim.
- Zelf op maat te knippen.
- Geschikt voor handwas op 40°C.
- Niet geschikt voor direct contact met voedsel.

code	mm	€
598047	1500x300	3,25



### TRUFFELSCHAAF

- De perfecte tool voor het snijden van dunne plakjes truffel.
- Mes van roestvast staal - 55HRC hardheid.
- Mesbehuizing van roestvast staal.
- Mesafstelling met schroef.
- Snijdikte: van 0,2 tot 3 mm.



code	mm	€
229835	220x85	24,50



856260



### KNOFLOOKPERS

- Gemaakt van roestvast staal - duurzaam en gemakkelijk te reinigen.
- De gebogen vorm maakt snel en moeiteloos persen mogelijk.
- Dankzij het formaat is het mogelijk om meerdere tenen tegelijk te persen.
- Kan ook voor andere producten dan knoflook gebruikt worden, zoals gember.
- Gatdiameter: 63 mm

code	mm	€
856260	105x50	12,95



570715



### KNOFLOOKPERS

- Stevige constructie gemaakt van één stuk aluminium.
- LET OP: Niet vaatwasmachinebestendig.

code	mm	€
570715	175x30	8,95

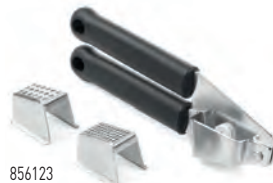

856123



### KNOFLOOKPERS

- Gemakkelijk schoon te maken.
- Met twee uitneembare roosters.

code	mm	€
856123	180x25	9,95

513750



### BONNENHOUDER

- Gesatineerd aluminium.
- Schroeven en lijm voor montage inbegrepen.



code	mm	€
513736	(L)455	9,95
513705	(L)610	13,75
513712	(L)915	18,75
513743	(L)1015	21,95
513750	(L)1220	24,95







German Steel  
X50CrMoV15 POM  
POM plastic

### MESSEN PROFI LINE

- Alle messen worden nauwkeurig gesmeed uit één stuk koolstofrijk Duits roestvaststaal.
- De speciale Chroom-Molybdeen-Vanadium legering X50CrMoV15 staat garant voor de volgende eigenschappen:
  - vlijmscherp
  - duurzaam scherp snijvlak
  - goed slijpbaar
  - zeer corrosiebestendig

code		dikte (mm)	lemmet lengte (mm)	lengte (mm)	€	
844205	1	Koksmes	3,3	250	390	35,95
844212	2	Koksmes	3,3	200	335	32,95
844250	3	Keukenmes	2	150	265	25,25
844311	4	Trancheermes	2,7	250	380	32,95
844304	5	Trancheermes	2,6	200	332	30,75
844267	6	Uitbeenmes, flexibel.	2	150	270	25,95
844236	7	Officemes	1,9	90	195	16,50

- Bij de productie van elk mes zijn wel 50 stappen betrokken.
- Traditionele vaardigheden en nauwkeurige machines vervolgen het slijpen en polijsten, tot uiteindelijk het snijvlak wordt aangebracht onder de ideale hoek voor het betreffende mes.
- Het handvat combineert balans, veiligheid, ergonomie en controle met een exclusief uiterlijk.
- Elk mes wordt individueel verpakt in een fraaie PET blister.

code		dikte (mm)	lemmet lengte (mm)	lengte (mm)	€	
844328	8	Ham-/zalmmes, half flexibel, granton	2,6	300	430	36,50
844298	9	Broodmes	2,4	215	340	30,75
844281	10	Broodmes	2,4	215	340	30,75
844335	11	Hakbijl, granton	3	165	300	43,95
844274	12	Santokumes, granton	3	180	310	33,25
844229	13	Trancheervork	9	150	285	25,95
844403	14	Aanzetstaal diamant	10,4	310	450	36,95

Prijzen zonder BTW en niet bindend

**HENDI**

69





### MESSEN KITCHEN LINE

- Gemaakt van hard chroom molybdeen staal.
- Dankzij de hoge kwaliteit afwerking zijn deze messen zeer duurzaam, corrosiebestendig en blijven zij lang scherp.
- Het unieke ontwerp van het heft voorkomt achterblijven

- van voedselresten in de overgang tussen lemmet en heft.
- Elk mes wordt individueel verpakt in een fraaie PET blister.
- Zwart POM plastic heft.



code		dikte (mm)	lemmet lengte (mm)	lengte (mm)	€
781319	1 Koksmes	3.3	200	340	14,75
781357	2 Koksmes	3.3	150	285	11,25
781340	3 Trancheermes	3.3	200	330	10,50
781371	4 Uitbeenmes	2.8	150	285	9,25
781333	5 Broodmes	3.3	210	335	11,35
781388	6 Keukenmes	3.5	125	240	6,25

code		dikte (mm)	lemmet lengte (mm)	lengte (mm)	€
781395	7 Schilmes	3	90	200	6,25
781401	8 Wildschaar	5.8	140	260	12,65
781364	9 Trancheevork	1.9	175	290	10,50
781302	10 Hakbijl	2.4	180	300	19,95
781326	11 Ham- zalmmes	2.4	215	350	11,25
781418	12 Aanzetstaal	10	230	350	6,25



**ERGONOMISCHE  
ANT-SLIP  
HANDGREP**

## ZWART - UNIVERSEEL

- Polypropyleen heft volgens HACCP richtlijnen.

Granton kuilen  
voor kleeffloos  
snijden

**PP** polypropyleen  
**S.S.** titaniums steel



code		dikte (mm)	lemmet lengte (mm)	lengte (mm)	€
842201	1	1,2	90	200	3,65
842102	2	1,2	100	210	3,45
842409	3	2,5	150	290	4,95
842607	4	2,5	180	320	6,65
842706	5	2,5	240	380	7,90
842904	6	1,7	350	490	10,50

code		dikte (mm)	lemmet lengte (mm)	lengte (mm)	€
843000	7	1,5	250	380	6,10
843109	8	1,5	300	430	6,10
844427	9	2,5	200	330	6,45
844410	10	2,5	250	380	7,75
844441	11	1,8	150	280	5,25
844434	12	1,8	150	260	5,25
781418	13		230	350	6,25



## MESSEN HACCP

- Polypropyleen heft volgens HACCP richtlijnen.
- Elk mes wordt individueel verpakt in een PET blister.



### BRUIN - GEGAARD VLEES



code			lemmet lengte/ lengte (mm)	dikte (mm)	€
842669	1	Koksmes	180/320	2,5	<b>6,65</b>
842799	2	Koksmes	240/385	2,5	<b>7,90</b>
842966	3	Ham- zalmmes	350/490	1,7	<b>10,50</b>

### ROOD - RAUW VLEES



code			lemmet lengte/ lengte (mm)	dikte (mm)	€
842423	4	Trancheermes	150/290	2,5	<b>4,95</b>
842522	5	Fileermes	150/300	0,9	<b>4,40</b>
842621	6	Koksmes	180/320	2,5	<b>6,65</b>
842720	7	Koksmes	240/385	2,5	<b>7,90</b>
842928	8	Ham- zalmmes	350/490	1,7	<b>10,50</b>

### GEEL - GEVOGELTE



code			lemmet lengte/ lengte (mm)	dikte (mm)	€
842539	9	Fileermes	150/300	0,9	<b>4,40</b>
842638	10	Koksmes	180/320	2,5	<b>6,65</b>
842737	11	Koksmes	240/385	2,5	<b>7,90</b>

### BLAUW - VIS



code			lemmet lengte/ lengte (mm)	dikte (mm)	€
842546	12	Fileermes	150/300	0,9	<b>4,40</b>
842645	13	Koksmes	180/320	2,5	<b>6,65</b>
842744	14	Koksmes	240/385	2,5	<b>7,90</b>



**ERGONOMISCHE  
ANT-SLIP  
HANDGREEP**



**WIT - KAAS & BROOD**



code		lemmet lengte/ lengte (mm)	dikte (mm)	dikte (mm)	€	
842256	15	Universeelmes	90/190	kort model	1,2	<b>3,65</b>
842355	16	Universeelmes	130/230	lang model	1,2	<b>4,05</b>
842553	17	Fileermes	150/300		0,9	<b>4,40</b>
842652	18	Koksmes	180/320		2,5	<b>6,65</b>
842751	19	Koksmes	240/385		2,5	<b>7,90</b>
843055	20	Broodmes	250/385		1,5	<b>6,10</b>
843154	21	Broodmes	300/430		1,5	<b>6,10</b>

**GROEN - GROENTE & FRUIT**



code		lemmet lengte/ lengte (mm)	model	dikte (mm)	€	
842218	22	Universeelmes	90/190	kort model	1,2	<b>3,65</b>
842119	23	Universeelmes	100/205	gekarteld	1,2	<b>3,45</b>
842317	24	Universeelmes	130/230	lang model	1,2	<b>4,05</b>
842614	25	Koksmes	180/320		2,5	<b>6,65</b>
842713	26	Koksmes	240/385		2,5	<b>7,90</b>

**PAARS - ALLERGENEN**



code		lemmet lengte/ lengte (mm)	dikte (mm)	€	
842270	27	Universeelmes	90/190	1,2	<b>3,65</b>
842171	28	Universeelmes	180/205	1,2	<b>3,45</b>
842478	29	Vleesmes	150/280	2,5	<b>4,95</b>
842676	30	Koksmes	180/320	2,5	<b>6,65</b>
842775	31	Koksmes	240/385	2,5	<b>7,90</b>



NEW



NEW



1

2

3

4

5

6



### JAPANESE MESSEN

- Geproduceerd in Japan - traditioneel Japans design.
- Alle messen uit deze lijn vormen een complete set voor traditionele sushiberijding.
- Lemmet gemaakt van Japans roestvast staal SUS 420J2.
- Handgreep gemaakt van populier hout.
- Hardheid blad: ca. 53 HRC.
- Niet vaatwasmachinebestendig.

code		dikte (mm)	lemmet lengte (mm)	lengte (mm)	€
845035	1 Santoku	4	165	295	26,50
845097	2 Deba	3	150	275	35,00
845028	3 Nakiri	4	180	325	26,50
845059	4 Sashimi	3	210	340	29,50
845042	5 Sashimi	4	240	370	42,50
845127	6 Sashimi	2,5	270	405	49,50

N

N

## SCHILMESSEN, SET VAN 6 KLEUREN

- Polypropyleen heft volgens HACCP richtlijnen.



842003

### SCHILMESSEN

- Set met 6 verschillende kleuren: wit, rood, blauw, groen, zwart en geel.

code	dikte (mm)	lemmet lengte (mm)	lengte (mm)	€
842003	1.2	75	175	14,75



842010

### SCHILMESSEN

- Set met 6 verschillende kleuren: wit, rood, blauw, groen, zwart en geel.

code	dikte (mm)	lemmet lengte (mm)	lengte (mm)	€
842010	2.5	90	185	15,35



**NEW**

## NUTTIGE MESSEN

- Mesblad gemaakt van Duits roestvrij staal X50CRMoV-15.
- Handgreep gemaakt van polypropyleen.
- Dikte blad: 1,3 mm.
- Vaatwasmachinebestendig.

code		lemmet lengte (mm)	lengte (mm)	€
842447	1 Schilmes gebogen	60	170	2,95
842454	2 Schilmes recht	70	180	2,95
842461	3 Schilmes, puntig	85	195	2,95
842485	4 Steakmes gekarteld	117	227	2,95
842492	5 Keukenmes	105	215	2,95



842447

842454

842461

842485

842492

## SCHILMES MET HOUTEN HEFT

- "Made in Germany".



code	lemmet lengte (mm)	lengte (mm)	€
841020	60	165	3,25



841020





## SCHILMESSEN

- Lemmet gemaakt van hoogwaardig chroom-molybdeen-vanadium roestvrij staal (X50CrMoV15).
- Handgreep gemaakt van PP (polypropyleen).
- Verkrijgbaar in 3 kleuren: zwart, rood, groen.
- Vaatwasmachinebestendig.

**NEW**



code		kleur	lengte (mm)	€	
841129	1	zwart	158	3,95	
841532	2	Tourneermes	rood	158	3,95
841549	3	groente	158	3,95	
841105	4	zwart	180	3,95	
841556	5	Schilmes	rood	180	3,95
841563	6	groente	180	3,95	
841136	7	zwart	214	3,95	
841594	8	Tomatenmes	rood	214	3,95
841600	9	groente	214	3,95	

code		kleur	lengte (mm)	€	
841112	10	zwart	192	3,95	
841570	11	Schilmes	rood	192	3,95
841587	12	puntig	groente	192	3,95
841617	13	zwart	211	3,95	
841624	14	Keukenmes	rood	211	3,95
841631	15	groente	211	3,95	

## UNIVERSELE SCHILMESSEN

- Lemmet gemaakt van roestvast staal.
- Handgreep gemaakt van PP (polypropyleen).
- Verkrijgbaar in 3 kleuren: zwart, rood, groen.
- Vaatwasmachinebestendig.



841501

841518

841525

## HORIZONTALE UNIVERSELE DUNSCHELLER

code	kleur	lemmet lengte (mm)	mm	€
841501	zwart	50	(L)110	4,95
841518	rood	50	(L)110	4,95
841525	groente	50	(L)110	4,95

NEW

S.S.  
stainless steelPP  
polypropylene

food contact



841471

841488

841495

## DUNSCHELLER MET GEKARTELD LEMMET

code	kleur	lemmet lengte (mm)	mm	€
841471	zwart	50	(L)175	4,95
841488	rood	50	(L)175	4,95
841495	groente	50	(L)175	4,95

841228



841235



## DUNSCHELLER

- Dwers model.

S.S.  
stainless steel

code	lemmet lengte (mm)	lengte (mm)	€
841228	50	110	2,25

## DUNSCHELLER

- Pendel model.

S.S.  
stainless steel

code	lemmet lengte (mm)	lengte (mm)	€
841235	50	150	2,25



NEW

## ASPERGESCHILLER

- Behuizing gemaakt van roestvast staal, messen van roestvast staal.
- Ergonomische grip, past mooi in de hand voor comfortabel gebruik.
- Mesbeschermers van PP (polypropyleen) inbegrepen.
- Vaatwasmachinebestendig.

code	lemmet lengte (mm)	mm	€
856406	43	200x50x(H)30	4,95



856406





### MESSENET 9-DELIG

- Gemaakt van één stuk hard, roestvast staal 3Cr13.
- Handgreep van roestvast staal 430 met anti-slip rubberen coating.
- Door de hoogste kwaliteit van het vakmanschap zijn messen duurzaam en bestand tegen corrosie met een langdurige scherpte van het mes.
- Met veilige, geprofileerde handgreep.
- De set omvat:
  - 1 - Officemes 193 mm
  - 2 - Uitbenmes 285 mm
  - 3 - Broodmes 333 mm
  - 4 - Trancheermes 331 mm
  - 5 - Koksmes 330 mm
  - 6 - Koksmes 370 mm
  - 7 - Santokumes 336 mm
  - 8 - Aanzetstaal 340 mm
  - 9 - Vleesvork gebogen 320 mm
  - 10 - Handige draagtas

code	mm	€
975770	445x260x(H)65	78,50







**NEW**



### MESSESET – 4-DELIG

- Gemaakt van één stuk roestvrij staal 3CR13.
- Stevig ontwerp en corrosiebestendigheid.
- Duurzaam mes.
- Comfortabel gevormd handvat, voor veilig gebruik.
- De set bevat:
  - 1 – koksmes 370 mm
  - 2 – koksmes 330 mm
  - 3 – vleesmes 330 mm
  - 4 – schilmes 190 mm.

code	€
781029	24,95

Prijzen zonder BTW en niet bindend

**HENDI**

79





856291

**DECORATIESET - 6 DELIG**

- Foudraal met:
- Fruit bolletjeslepel dubbel
- Fruitboor 20 mm
- Decoratie mesje
- Fruit bolletjeslepel gekarkend
- Citroen/sambal trekker
- Kanaalmes.

code	mm	€
856291	280x100x(H)50	48,95



400081

**CHEF OPMAAK SET, 6 STUKS, GEBORSTELD**

- Perfect voor het opmaken van borden, taarten en desserts, evenals sushi.
- Gemaakt van geborsteld roestvast staal.
- Pincetten zijn perfect voor het vastpakken van zeer delicate ingrediënten en geoptimaliseerd voor moeiteloos gebruik.
- Tekenlepel met tuit voor het nauwkeurig gieten van sauzen.
- Met compact oprolbaar etui voor bescherming.
- Recht pincet: 23 cm
- Gebogen pincet: 20 cm
- Offset pincet: 21 cm
- Tekenlepel: 22,5 cm
- Kleine lepel: 15 cm
- Spatel: 19 cm
- Vaatwasmachinebestendig.

code	mm	€
400081	255x25x(H)100	32,50



400074

**CHEF OPMAAK SET, 6 STUKS, ZWART**

- Perfect voor het opmaken van borden, taarten en desserts, evenals sushi.
- Gemaakt van roestvast staal met zwarte PVD-coating.
- Pincetten zijn perfect voor het vastpakken van zeer delicate ingrediënten en geoptimaliseerd voor moeiteloos gebruik.
- Tekenlepel met tuit voor het nauwkeurig gieten van sauzen.
- Met compact oprolbaar etui voor bescherming.
- Recht pincet: 23 cm
- Gebogen pincet: 20 cm
- Offset pincet: 21 cm
- Tekenlepel: 22,5 cm
- Kleine lepel: 15 cm
- Spatel: 19 cm
- Niet vaatwasmachinebestendig.

code	mm	€
400074	255x25x(H)100	37,50



## MESSEN DRAAGTAS

- Koffermodel voor 6 messen (max. lengte 400 mm).
- Messen worden gezekeerd door elastiek.
- De koffer is extra versterkt met duurzaam plastic.
- Opgeklapte afmetingen: 450x400 mm.
- Messen niet inbegrepen.

code	mm	€
856383	450x70x(H)110	22,95



## MESSEN DRAAGTAS

- Compacte tas met veel ruimte voor messen en accessoires.
- Ruimte voor 10 messen (max. lengte 450 mm), messen worden op hun plaats gehouden door elastiek.
- De messen worden beschermd door extra afdekkingen die op hun plaats worden gehouden door een ritssluiting of klittenband, dit zorgt ervoor dat de messen geen direct contact maken wanneer de tas wordt dichtgevouwen.
- De tas heeft 1 groot vak voor notitieblokken, 4 kleine vakken voor visitekaartjes en ruimte voor 3 pennen of andere kleine accessoires.
- De lengte van de schouderriem kan worden aangepast tussen 770 mm en 1270 mm.
- Afmetingen uitgeklaapt: 515x675 mm.
- Messen niet inbegrepen.

code	mm	€
856277	510x50x(H)170	39,95



## UV STERILISATOR

- Perfect voor het steriliseren van messen, capaciteit 14 messen.
- Gemaakt van roestvast staal met plexiglas deur.
- Inclusief van roestvast stalen messen houder.
- Steriliseert door middel van bacteriedodend ultraviolet licht.
- Voorzien van micro-schakelaar om inschakeling met geopende deur te voorkomen.
- Ingebouwde timer instelbaar tot 60 minuten.

code	V	W	mm	€
281246	230	25	510x160x(H)625	225,00



281246





**NEW**



499948



### HAMKLEM

- Standaard en basis gemaakt van roestvast staal met een satijnen afwerking.
- De ham wordt op zijn plaats vastgezet met één schroef in de ring (ø80 mm). Door de ring kan de ham worden gedraaid, zodat u bij elk stuk vlees kunt komen.
- De klem heeft een kantelsysteem.
- Afstand tussen de montageschroeven: ca. 480 mm.
- Afmetingen van de basis: 570x215x(H)35 mm.
- Wordt gedemonteerd geleverd (hexsleutel inbegrepen in de set).

code	mm	€
499948	595x215x(H)300	325,00

## MESSENMAGNEET

- Met 2 magneetstrippen.

code	-	mm	€
820209	3 haken	(L)340	7,25
820308	5 haken	(L)470	9,25
820407	6 haken	(L)620	11,75

820209



820308



820407



## WILDSCHAAR

- Gehard staal.

- Softgrip.

code	mm	€
856314	(L)240	13,95

856314



## KEUKENSCHAAR

- Gekarteld blad, gemaakt van roestvast staal.

- Handgreep van polypropyleen, zachte binnenkant.

- De schaar kan in 2 delen worden gedemonteerd voor eenvoudige reiniging.

code	mm	€
856307	(L)200	9,95

856307

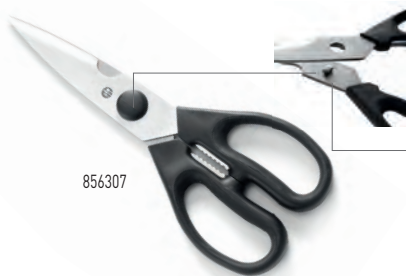

Geïntegreerde flesopener

856284

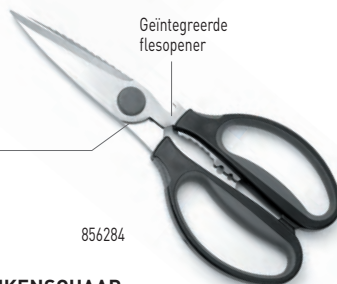

## KEUKENSCHAAR

- Gekarteld blad, gemaakt van roestvast staal.

- Handgreep van polypropyleen, zachte binnenkant.

- Extra gekartelde randen in de handgreep voor het verwijderen van doppen van flessen.

- De schaar kan in 2 delen worden gedemonteerd voor eenvoudige reiniging.

code	mm	€
856284	(L)225	13,95





556641

**SNIJBESTENDIGE HANDSCHOENEN, GECERTIFICEERD – SET VAN 2 STUKS**

- Biedt bescherming tijdens het hanteren van messen in de professionele keuken, zoals keukenmesses.
- De mix van HPPE, polyestervezels en nylon maakt deze handschoenen duurzaam en comfortabel.
- Niveau 4 circulair snijbestendig, klasse C rechte snijbestendigheid.
- Niveau 3 schuurbestendig.



code	verpakt per	€
556641	2	14,75

556665

**SNIJBESTENDIGE HANDSCHOENEN, GECERTIFICEERD**

- Bestaat uit 2 handschoenen, een HPPE binnenhandschoen en de roestvast stalen maliën buitenhandschoen.
- Buitenhandschoen van roestvast staal, duurzaam, snijbestendig en goedgekeurd voor voedselcontact.
- Zachte en comfortabele HPPE binnenhandschoen.
- Geschikt voor gebruik met de rechter- en linkerhand.
- Klasse F rechte snijbestendigheid.

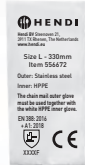

code		mm	€
556672	Large	(L)330	31,95
556665	Medium	(L)305	30,95



781913

**OESTERMES ROND**

code	dikte (mm)	lemmet lengte (mm)	lengte (mm)	€
781913	2.3	60	170	5,95



781920

**OESTERMES RECHT**

code	dikte (mm)	lemmet lengte (mm)	lengte (mm)	€
781920	1.6	60	160	2,95



690000



### BLIKOPENER

- Inclusief tafelbevestiging.
- Geschikt voor werkbladen met een dikte van max. 55 mm.
- Opent blikken met een hoogte tot 335 mm.

code	mm	€
690000	250x115x(H)550	92,50



### VEILIGE BLIKOPENER

- Deze veilige blikopener maakt geen scherpe randjes aan het deksel of blik en staat toe het deksel terug te plaatsen op het blik.
- Het mechanisme snijdt het blik open aan de zijkant net beneden het deksel.

code	mm	€
856161	(L)190	9,95



856161



### BLIKOPENER

code	mm	€
856116	(L)180	7,75



856116





ABS  
plastic



Bekijk de video

## MESSENSLIJPER

- Voor het snel en gemakkelijk slijpen van messen.
- Schuurpapier gemakkelijk te vervangen.

code	V	W	mm	€
224403	230	50	295x110x(H)110	189,50
224410	Schuurpapier – korrel 320	50x200		5,95
229828	Schuurpapier – korrel 1000	50x200		7,95



820612

CERAMIC  
gekruieste  
diamantstaafjes  
voor keramische  
messen

COARSE  
carbide  
slijper brengt  
nauwkeurig een  
snijvlak aan

FINE  
gekruieste  
keramische staafjes  
voor professioneel  
slijpen



ABS  
plastic

## MESSENSLIJPER

- Ergonomische handgreep en antislip voet voor veilig en comfortabel gebruik.
- Niet geschikt voor gekartelde messen of scharen.

code	mm	€
820612	200x46x(H)75	11,50

NEW  
MODEL



820605



## MESSENSLIJPER

- Met vingerbeschermer.
- Dubbele omkeerbare slijpmesjes van carbide.

code	mm	€
820605	140x15x(H)65	14,95





## JAPANESE SLIJPSTEEN HENDI BY NANIWA

- De dubbelzijdige steen heeft 2 verschillende korrelgroottes:
  - 220/1000 (820667).
  - 1000/3000 (820674).
- Korrelgrootte - voor welk doel:
  - 220: snijvlak aanzetten.
  - 1000: snijvlak slijpen.
  - 3000: polijsten en afwerken van het snijvlak.
- Bevochtig de steen vóór gebruik met water.
- De set bevat een plastic opbergdoos.

code	-	mm	€
820667	220/1000	185x65x(H)30	28,95
820674	1000/3000	185x65x(H)30	32,95

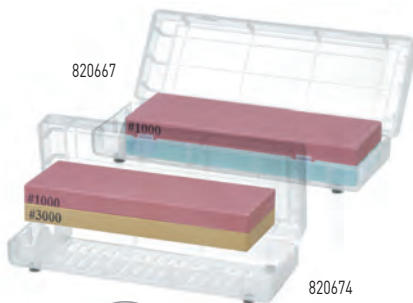

## JAPANESE SLIJPSTEEN

- De dubbelzijdige steen bestaat uit 2 platen met verschillende gritmaten: 280/1000.
- Doel van stenen grits:
  - 280: snede vormen en regeneratie,
  - 1000: snede slijpen.
- Bevochtig de steen vóór gebruik met water.

code	mm	€
845134	180x50x(H)40	79,50

NEW



570104



## EIERSNIJDER – RECHTHOEKIG

code	mm	€
570104	130x85x(H)30	9,50



570012



## EIERSNIJDER – OVAAL

code	mm	€
570012	120x115x(H)35	9,75

## UIENBRIL

- Draag de bril tijdens het uien snijden om traanogen te voorkomen.

code	mm	€
570906	150x160x(H)45	10,75



570906



Bekijk de video



### CITROEN/SAMBALTREKKER

code	mm	€
856031	(L)155	5,45



### GRAPEFRUITMES

code	lemmet lengte (mm)	lengte (mm)	€
856185	100	210	7,95



### GROENTEBOOR

code	lemmet lengte (mm)	lengte (mm)	€
856086	110	220	5,45



### CITROESSCHILLER

code	mm	€
856055	(L)175	5,75



### MELOENBOLLETJESLEPEL OVAAL

code	ø	lengte (mm)	€
856017	ø26	(L)160	5,45



### MELOENBOLLETJESLEPEL GEKARTELD

code	ø	lengte (mm)	€
856024	ø22	(L)150	5,45



### MELOENBOLLETJESLEPEL DUBBEL

code	mm	€
856000	ø 22-25 mm (L)165	7,95



### SLEUFMES

code	mm	€
856048	(L)155	5,45



### APPELBOOR

code	ø	lengte (mm)	€
856079	ø20	(L)215	5,45



### DEEGSNIJDER GEKARTELD BLAD

code	ø	lengte (mm)	€
856154	ø60	(L)188	6,95



### BOTERKRULLER - Gekarteld.

code	mm	€
856192	(L)190	6,75



### BOTERMES - GETAND

code	lemmet lengte (mm)	lengte (mm)	€
855768	85	210	4,95



### DUNSCHILLER

code	lemmet lengte (mm)	lengte (mm)	€
856178	65	175	5,45



### DECORATIEMES

code	lemmet lengte (mm)	lengte (mm)	€
856062	90	200	7,25



### TOMATENMESJE OFFSET

code	lemmet lengte (mm)	lengte (mm)	€
856253	110	224	7,50



### KAASSCHAAF

code	mm	€
856208	(L)200	6,95



### KAASSCHAAF VOOR ZACHTE KAAS

code	mm	€
856215	(L)160	6,75



### KAASRASP

code	mm	€
856222	(L)170	7,75



### KAASMES VOOR ZACHTE KAAS

code	lemmet lengte (mm)	lengte (mm)	€
856246	160	270	7,50



Bekijk de video



### KAASMES VOOR HARDE KAAS

code	lemmet lengte (mm)	lengte (mm)	€
856239	130	250	7,50



### PIZZASNIJDER

code	ø	lengte (mm)	€
617007	ø100	(L)230	4,75



### PIZZASNIJDER

- Roestvast stalen mes, handvat van polypropyleen.
- Met HACCP-kleurcoderingsysteem, gekleurde pinnetjes zijn niet te verwijderen na plaatsen.

code	ø	lengte (mm)	€
617014	ø100	(L)230	6,75





237922

### JAPANESE MANDOLINE

- Stevige constructie, gemaakt van roestvast staal, ABS en polypropyleen.
- Oppervlak afgewerkt met een antiaanbaklaag van PTFE voor soepel snijden.
- Ultrascherpe messen, eenvoudig wisselen tussen het gladde of gegolfde mes.
- De snijdikte kan worden ingesteld tussen 0,5 en 9 mm.
- Met geïntegreerde messen voor julienne van 3 mm en frietjes van 13 mm dik.
- Mogelijkheid om de julienemessen te verwijderen

- voor reiniging, ontgrendelingspositie gedrukt op de wijzerplaat.
- Met uittrekbare voet en komuitsparing, kan vrijstaand worden gebruikt, op een kom of zelfs in de hand worden geplaatst.
- Komuitsparing en poten bekleed met antislip TPR (thermoplastisch rubber), zorgen voor stabiliteit tijdens gebruik.
- Wordt geleverd met een producthouder om de vingers te beschermen tijdens het snijden en mesbeschermers voor veilige opslag.

code	mm	€
237922	395x165x(H)115	24,95

**NEW  
MODEL**



222652



### MANDOLINE

- Gemaakt van roestvast staal.
- Handgreep en draaiknop gemaakt van ABS.
- Ultrascherp hoofdblad, snijdikte kan worden ingesteld tussen 1 en 9 mm.
- Mogelijkheid om het mes te verwijderen voor reiniging, ontgrendelingspositie afgedrukt op de draaiknop.
- Intrekbare voeten zijn bekleed met antislip TPR (thermoplastisch rubber), voor stabiliteit tijdens gebruik.

- Met verwisselbare mesjes voor julienne 4,5 mm en 9 mm dik.
- Wordt geleverd met een groentehouder die de vingers beschermt.
- Vaatwasmachinebestendig.

code	mm	€
222652	418x135x(H)135	57,50





ABS plastic PP polypropylene S.S. stainless steel

**MANDOLINE V-VORM**

- Inclusief 5 hoogwaardige roestvast stalen messen.
- Uitklapbare voet met rubber noppen.
- V-vormig plakjes- en golfmes.
- Meskammen voor julienne of frites, 6 of 9 mm breed.
- Instelbare snijddikte 1 tot 9 mm.
- Producthouder met metalen pinnen.
- Hoogte 140 mm (met uitgeklapte voet).

code	mm	€
222614	130x335x(H)75	26,95



V-vormig mes voor snel snijden

222614



**NEW MODEL**

ABS plastic PP polypropylene S.S. stainless steel



222676



**MANDOLINE V-VORM**

- Gemaakt van AISI 304 roestvast staal en ABS.
- De dikte kan worden gewijzigd door de pad, 1,5 mm, 2,5 mm en 3,5 mm te vervangen.
- Met 2 pads voor julienne: 3,5 mm en 7 mm dik.
- Ontgrendel de pads met de enkele ontgrendelknop.
- Intrekbare poten zijn bekleed met antisliprubber, voor stabiliteit tijdens gebruik.
- Kan vrijstaand worden gebruikt, op een kom of zelfs in de hand.

- Wordt geleverd met een opbergdoos voor de pads, een producthouder om de vingers tijdens het snijden te beschermen en een bladbescherming voor veilige opslag.
- Vaatwasmachinebestendig.

code	mm	€
222676	405x135x(H)145	52,50





## JAPANESE MANDOLINE HENDI SHÖGUN

- Mesjes gemaakt van Japans roestvast staal SUS 420J2.
- Body gemaakt van ABS.
- Soepele aanpassing van de snijdikte: 1-5 mm.
- Uitgerust met:
  - plat, ingebouwd blad dat zeer dunne, bijna transparante plakjes kan snijden,
  - vingerbeschermer/houder gemaakt van polypropyleen, voor het beschermen van vingers en het vasthouden van groenten/fruit tijdens het snijden.



221280

## JAPANESE MANDOLINE HENDI SHÖGUN 將軍

- Inclusief: 3 verwisselbare julienne messen: 1 mm, 2 mm, 8 mm dik.

code	mm	€
221280	380x158x(H)47	57,50



1 mm



2 mm



8 mm



NEW



dikte 1-5 mm



221297

## JAPANESE MANDOLINE HENDI SHÖGUN 將軍 PRO

- Breed snijoppervlak geschikt voor grote groenten en fruit.

code	mm	€
221297	380x180x(H)45	49,50



NEW



dikte 1-5 mm





856352

856369

856376

Extreem scherp,  
lasergesneden raspenPP 18/8  
polypropyleen  
stainless steel

856321

856338

856345

**RASPEN**

- Met laser gesneden snijvlakken, zeer nauwkeurig en extreem scherp.

code		lemmet lengte (mm)	mm	€
856352	Fijn	220	35x405	14,25
856369	Grof	220	35x405	14,25
856376	Lint	220	35x410	14,25

**RASPEN**

- Met laser gesneden snijvlakken, zeer nauwkeurig en extreem scherp.

code		lemmet lengte (mm)	mm	€
856321	Grof	134	65x330	11,95
856338	Lint	135	65x330	11,95
856345	Schijfjes	134	65x330	11,95



443002

**RASP VIERZIJDIG**

code		mm	€
443002		90x65x(H)200	6,50



844366

844359

**WIEGEMES**

code		mm	€
844359	enkel	(L)215	12,95
844366	dubbel	(L)215	19,50





Speciale bevestigingsplaat  
maakt verwijderen  
en reinigen makkelijk



## FRITESSNIJDER



- Gemaakt van gietaluminium, messen van roestvast staal.
- Wordt geleverd met 4 messen: 6, 9 en 13 mm, en een mes voor 8 partjes.
- Geschikt voor montage op muur of werkblad.
- Handvat bedekt met plastic voor extra grip.
- Speciale bevestigingsplaat maakt verwijderen en reinigen makkelijk.
- Zuignap voeten zorgen voor extra stabiliteit bij het gebruik op een tafel.

code	mm	€
630402	430x168x(H)290	159,50

Voeten met  
zuignappen



## FRITUURMES VOOR FRITESSNIJDER

- Past op HENDI aardappelsnijder 630402.
- Drukplaat inbegrepen.

code		€
932926	13x13	14,75
630419	11x11	14,75
932919	9x9	14,75
932902	6x6	14,75
932933	8 wiggan	14,75

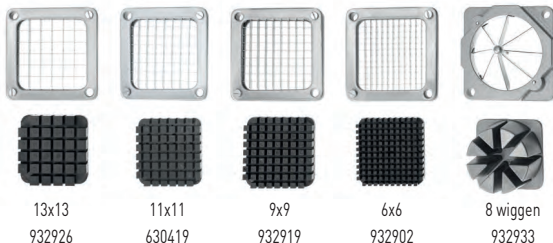

Prijzen zonder BTW en niet bindend

**HENDI**

95



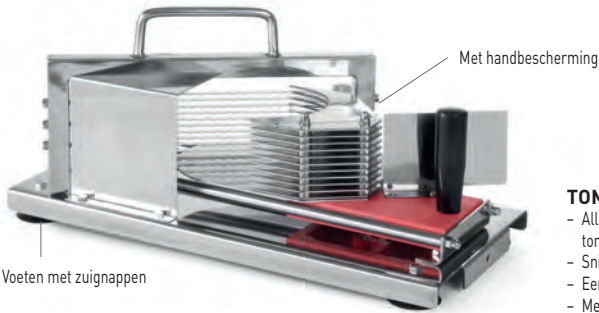

### TOMATENSNIJDER

- Alleen geschikt voor het snijden van tomaten of zachte groenten/fruit.
- Snijddikte = 5 mm.
- Eenvoudig te reinigen.
- Met zuignap voetjes.
- Dopsleutel of schroevendraaier voor (de-) montage niet inbegrepen.

code	mm	€
570159	432x202x(H)210	149,50



### VLEESVERMALERS



Puntig oppervlak voor varkens- en rundvlees

Vlak oppervlak voor vis en gevogelte



### VLEESHAMER

- Stevige handgreep.
- Puntig oppervlak voor varkens- en rundvlees.
- Vlak oppervlak voor vis en gevogelte.

code	kleur	mm	€
513002	Lichtgrijs	(L)260	9,75
513118	Zwart	(L)260	9,25 <b>NEW</b>



Speciaal ontworpen handgreep

Bekijk de video



51 roestvast stalen messen om het vlees te snijden



Golf-vormige richels aan de onderzijde om het vlees te pletten



### VLEESVERMALSER PROFI LINE

- Moderne en effectieve manier van vleesverbetering en -vermalings.
- Roestvast stalen messen schuiven door wanneer de vermalser vlees raakt en perforeren de gehele dikte.
- Dankzij de vermalser is nog maar 25% van de tijd nodig voor marinieren, vergeleken met traditionele methodes.
- Tijdens het bakken dringt een eventuele saus ook dieper in het vlees door.
- Zachte springveren, makkelijk te gebruiken met een goed resultaat.

code	kleur	mm	€
843451	Rood	42x150x(H)118	26,95



### VLEESBIJL

- Bijl van roestvast staal.
- Handgreep gemaakt van PE (polyethyleen) - in tegenstelling tot houten handgrepen breekt of splintert het niet.
- Vaatwasmachinebestendig.

code	lemmet lengte (mm)	lengte (mm)	€
843390	125	450	102,50



505656



Verstevigd frame

505670



### POLYETHYLEEN HAKBLOK MET ONDERSTEL

- Gemaakt van polyethyleen HDPE500.
- Verstevigd frame gemaakt van roestvast staal.

code	-	mm	€
505687	505656+505670	500x400x(H)800	285,00
505656	Hakblok HDPE	500x400x(H)50	79,50
505663	Hakblok HDPE	500x400x(H)80	112,50
505670	Onderstel voor hakblok	500x400x(H)750	198,50

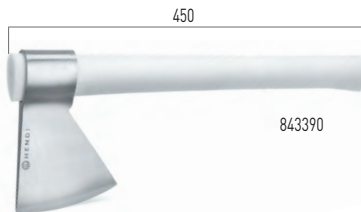

843390



559239

### ROLLADE DRAAD

- Spoel met 200g draad.
- Gemaakt van ongebleekt katoen.
- Circa 132 m.

code	-	€
559239	132 m	5,75



559208

### ROLLADE DRAAD

- Spoel met 100g draad.
- Gemaakt van ongebleekt katoen.

code	-	€
559208	70 m	3,95
559222	144 m	7,50



513538



### VLEESHAKEN - SET VAN 4

code	mm	€
513538	90x4	3,95
513545	110x5	4,75
513552	130x5	5,25
513569	150x6	6,75





gaas grootte  
7,5x7,5 mm



### FRITUURSCHEP

- Roestvast staal met PA greep.
- Met extra diepe schep.

code	mm	€
640913	ø240x640	25,75
640920	ø260x650	26,95



gaas grootte  
5x5 mm



### FRITUURSCHEP

- Met versterkte draadgreep.

code	mm	€
640401	ø160x470	14,75
640500	ø180x470	16,50
640609	ø200x510	16,95
640708	ø220x540	18,50
640807	ø240x540	20,50



gaas grootte  
5x5 mm



### FRITUURSCHEP

- Met draadgreep.

code	mm	€
640104	ø100x310	7,25
640203	ø125x360	8,25

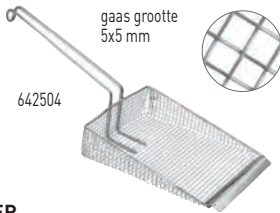

gaas grootte  
5x5 mm



### FRITESSCHEP

- Met 150 mm lange draadgreep.

code	mm	€
642504	470x180	24,25

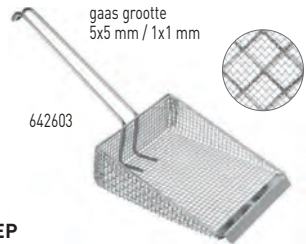

gaas grootte  
5x5 mm / 1x1 mm



### FRITESSCHEP

- Met 225 mm lange draadgreep.
- Dubbelgaas.

code	mm	€
642603	335x175	23,50



### FRITES AFVULSCHEP

- Met 2 afneembare handgrepen.
- Vul opening 80 mm.
- Links- en rechtshandig.

code	mm	€
642559	230x220	12,95



### FRITES AFVULSCHEP

- Vul opening 75 mm.
- Links- en rechtshandig.

code	mm	€
642566	233x205	9,75



**FRITUURVERGIET ALUMINIUM**  
- Vaste bodem met uitneembare zeef.

code	mm	€
630006	ø400x(H)170	26,50



**FRITUURVERGIET ROESTVASTSTAAL**

- Volledig roestvast stalen uitvoering.
- Met roestvast stalen handgreep.
- Met afneembare bodembak.

code	mm	€
630808	ø410x(H)170	38,95



**PEPER- EN ZOUTSTROOIER**  
- Met schroefodp.



code	-	mm	€
630235	Peperstrooier	ø63x(H)100	4,25
630136	Zoutstrooier	ø80x(H)175	9,85



**PEPER- EN ZOUTSTROOIER**  
- Met schroefodp.



code	-	mm	€
630204	Peperstrooier	ø65x(H)105	3,75
630105	Zoutstrooier	ø80x(H)195	8,75



**VETSPAAN**  
- Met draadgreep.

code	mm	€
646205	ø125x350	10,65
646304	ø150x440	11,75



**VOGELNESTVORM**  
- Met draadgreep en sluitingsring.

code	mm	€
646601	ø100x390	11,95





632901



### VETFILTERHOUDER VOOR FRITUEUSE

code	mm	€
632901	ø250x(H)240	15,95



632802

### VETFILTERS – 50 STUKS

- Essentieel in de professionele gastronomie – verlengt de levensduur van de olie dankzij efficiënte filtratie.
- Gemaakt van synthetische zijde.
- Extreem duurzaam, met bestand tegen temperaturen tot 200°C.
- Efficiënt filteren van onzuiverheden, waaronder voedseldeeltjes die kunnen leiden tot vetontbranding.
- Hierdoor optimaliseren ze het gebruik van frituurapparatuur.
- Met verklaring van voedselcontact verklaring.

code	verpakt per	mm	€
632802	50	254x254	17,95



Verleng de levensduur  
van olie effectief



196007

### EMMER

- Geschikt voor het bewaren van frituurolie en sauzen
- Gemaakt van wit polypropyleen
- Hoge hittebestendigheid - kan worden gevuld met vloeistoffen met temperaturen tot 95 °C
- Polypropyleen deksel (meegeleverd)
- Zijoppervlak geschikt voor offset-afdrukken of etikettering
- Bruikbaar volume: 11,3 l = 120 ml

code	liter	mm	€
196007	11.5	ø300x(H)230	5,25



518700



### TRECHTER

code	mm	€
518700	ø128x(H)115	7,50



567616



### TRECHTER

code	mm	€
567616	ø100x(H)115	0,95
567630	ø130x(H)117	1,35
567654	ø150x(H)140	2,25



516713

**DEKSEL VOOR EMMER  
MET VERSTERKTE VOET**

code		mm	€
516690	516683	ø280x(H)15	12,25
516713	516706	ø290x(H)15	12,95
516737	516720	ø305x(H)15	16,50



Maatverdeling

Brede,  
versterkte voet  
voor stabiliteit  
en hygiëne

516720

**EMMER MET VERSTERKTE VOET**

- Met maatverdeling en verstevigde voet.

code	liter	mm	€
516676	7	ø230x(H)245	36,95
516683	10	ø280x(H)265	42,95
516706	12	ø300x(H)310	49,95
516720	15	ø305x(H)330	54,50



516744

**EMMER**

- Gemaakt van roestvast staal
- Vorm van de rand zorgt voor eenvoudige controle over de vloeistof tijdens het gieten

code	liter	mm	€
516744	12	ø310x(H)300	29,95

**EMMER**

- Gemaakt van roestvast staal.
- De vorm van de rand zorgt voor controle tijdens schenken.

code	liter	mm	€
516768	10	ø278x(H)235	16,95



516768



222560

**SLACENTRIFUGE**

- Ideaal voor het drogen van grote hoeveelheden groenten en fruit na het wassen.
- Voorzien van een gemakkelijk te gebruiken waterafvoer.
- Uitneembare binnenmand.
- Niet verkrijgbaar in Frankrijk.

code	liter	mm	€
222553	12	ø335x(H)430	99,50
222560	25	ø430x(H)530	119,50



567500

**MAATBEKER POLYPROPYLEEN**

- Met schaalverdeling.



code	liter	mm	€
567104	0.5	ø90x(H)140	<b>1,95</b>
567203	1	ø110x(H)170	<b>3,25</b>
567302	2	ø140x(H)215	<b>5,25</b>
567401	3	ø160x(H)240	<b>6,95</b>
567500	5	ø190x(H)270	<b>9,95</b>



567852

Stapelbaar

**MAATBEKER STAPELBAAR**

- Schaalverdeling in reliëf in de zijkant van de maatbeker.

- Door de vorm van het handvat kunnen meerdere maatbekers worden gestapeld.



code	liter	mm	€
567814	0.5	ø95x(H)136	<b>1,50</b>
567821	1	ø124x(H)170	<b>2,50</b>
567838	2	ø160x(H)205	<b>4,25</b>
567845	3	ø181x(H)233	<b>5,25</b>
567852	5	ø210x(H)270	<b>7,95</b>



516300

**MAATBEKER ROESTVAST STAAL**

- Stevig en duurzaam.



code	liter	mm	€
516102	0.5	ø90x(H)105	<b>13,95</b>
516201	1	ø120x(H)130	<b>19,95</b>
516300	2	ø140x(H)170	<b>24,95</b>



562079

**SCHEP**

code	liter	mm	€
562000	0.125	(L)187	<b>1,55</b>
562017	0.25	(L)250	<b>2,65</b>
562079	0.65	(L)330	<b>5,75</b>



521502

**WINKELSCHEP ALUMINIUM**

code	liter	mm	€
521205	0.125	(L)180	<b>3,25</b>
521304	0.2	(L)205	<b>3,65</b>
521403	0.3	(L)245	<b>4,95</b>
521502	0.5	(L)265	<b>7,25</b>
521601	0.65	(L)310	<b>7,95</b>
521809	2	(L)390	<b>17,95</b>



## WATERKOKERS

- Behuizing en verwarmingselement van roestvast staal.
- Handvat, deksel en basis zijn gemaakt van polypropyleen.
- Verborgen verwarmingselement is beschermd tegen kalk, waardoor de levensduur van de verwarming en de gehele ketel wordt verlengd.

- Interne maximale waterstand indicator.
- Automatische uitschakeling na het koken.
- Dubbele droogkookbescherming.
- Alleen geschikt voor het koken van water, het koken van andere vloeistoffen zal het apparaat beschadigen.



Bekijk de video

Externe waterstand indicator



209981

### ELEKTRISCHE WATERKOKER - 1,8 L

code	liter	V	W	mm	€
209981	1.8	230	2150	226x165x(H)310	23,95

209936



### ELEKTRISCHE WATERKOKER - 2,5 L

code	liter	V	W	mm	€
209936	2.5	230	2150	242x172x(H)294	28,95



Interne waterstand indicator



209998

### ELEKTRISCHE WATERKOKER - 4,2 L

code	liter	V	W	mm	€
209998	4.2	230	2000	341x226x(H)305	42,50



Bedieningspaneel met digitaal display



209943

### DRAADLOZE ELEKTRISCHE WATERKOKER MET TEMPERATUURREGELING

- Voor het bereiden van dranken met de specifieke temperatuur eisen, zoals groene thee, witte thee of yerba mate.
- AISI 304 roestvast stalen behuizing en verwarming.
- Polypropyleen handvat, deksel en basis.
- Temperatuurregeling en -behouden - water kan worden verwarmd tot een van de volgende temperaturen: 40°C, 60°C, 80°C, 100°C.
- Element onder de bodem geplaatst, beschermd tegen kalkaanslag.
- Bedieningspaneel met digitaal display.
- Indicatielampje thermostaat.
- Indicator in de ketel voor maximum waterniveau.
- Automatische uitschakelfunctie nadat het water is gekookt.
- Dubbele bescherming tegen het inschakelen van een lege waterkoker.



624302



### WATERKETEL - MET DEKSEL

code	liter	mm	€
624302	6	ø245x(H)290	36,95

code	liter	V	W	mm	€
209943	1.8	230	1800	230x165x(H)255	35,95

Prijzen zonder BTW en niet bindend

HENDI

103





Bekijk de video



18/0

stainless steel

680025

### PINCET

code	mm	€
680049	(L)160	3,35
680032	(L)215	3,95
680025	(L)230	4,75
680018	(L)300	5,50



18/0

stainless steel

680186

### PINCET GEBOGEN GREEP

code	mm	€
680186	(L)240	5,95



18/0

stainless steel

680063

### PINCETTEN GEKROMD

code	mm	€
680070	(L)160	3,70
680063	(L)240	4,95
680056	(L)305	5,95



18/0

stainless steel

680162

### PINCET MET VIERKANTE BEK

code	mm	€
680162	(L)145	3,50



680087

### OFFSET PINCETTEN

code	mm	€
680087	(L)210	4,05
680094	(L)160	3,85



680124

### PINCET MET RONDE KOP

code	mm	€
680124	(L)150	4,75
680193	(L)305	5,75



18/0  
stainless steel



680155

**VISPINCET PUNT BEK**

code	mm	€
680155	(L)155	3,95

18/0  
stainless steel



680131

**UNIVERSEEL PINCET GECOAT**

- Met, door middel van PVD aangebracht, zwarte coating.
- Hoogwaardig en duurzaam.

code	mm	€
680131	(L)300	7,25

18/0  
stainless steel



680216

**PINCET MET RONDE KOP GECOAT**

- Gemaakt van 18/0 roestvast staal.
- Zwarte PVD coating.
- Hoogwaardig en duurzaam.

code	mm	€
680216	(L)305	6,95

18/0  
stainless steel



680179

**PINCET MET CILINDRISCHE BEK**

code	mm	€
680179	(L)170	4,95

**VISPINCET SCHUINE BEK**

code	mm	€
680117	(L)120	2,75
680100	(L)130	4,75



680117

680100

18/0  
stainless steel



680148

**VISPINCET KLEINE PLATTE BEK**

code	mm	€
680148	(L)100	2,95



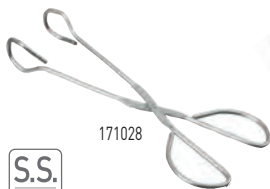

171028

**SERVEERTANG - 2 ST.**

code	verpakt per	mm	€
171127	2	(L)300	8,95
171028	2	(L)240	6,95

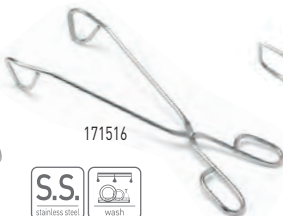

171516

**SERVEERTANG GEBOGEN**

code	mm	€
171417	(L)235	5,95
171516	(L)295	7,40



171509

**SERVEERTANG**

code	mm	€
171509	(L)292	4,25
171400	(L)220	3,25



171318

**SERVEERTANG**

- Met hittebestendige siliconenbek.
- Soft-grip met vergedeling.

code	mm	€
171301	(L)267	5,75
171318	(L)345	6,95
171325	(L)445	8,25



171349

**SILICONEN PINCET VOOR KOKEN**

- Gemaakt van hittebestendig siliconen.
- Bestand tegen temperaturen tot 280°C waardoor het ideaal is voor gebruik tijdens het koken.
- De pincet biedt veel grip en is comfortabel in gebruik.

code	mm	€
171349	(L)290	8,95



524008

**UNIVERSEELTANG**

- Met klemsluiting.
- Demontabel.



code	mm	€
524008	(L)270	7,95



Bekijk de video



### SERVEERTANG HACCP 250 MM

- Voor professionele foodservice - handgreepkleuren volgens HACCP norm.

- LET OP: Niet vaatwasmachinebestendig

code	kleur	mm	€
171837	Rood	(L)250	3,95
171929	Bruin	(L)250	3,95
171844	Blauw	(L)250	3,95
171875	Groen	(L)250	3,95
171882	Paars	(L)250	3,95
171899	Geel	(L)250	3,95

### SERVEERTANG HACCP 300 MM

- Voor professionele foodservice - handgreepkleuren volgens HACCP norm.

- LET OP: Niet vaatwasmachinebestendig

code	kleur	mm	€
171721	Rood	(L)300	4,50
171738	Blauw	(L)300	4,50
171745	Groen	(L)300	4,50
171783	Paars	(L)300	4,50
171790	Geel	(L)300	4,50



### SERVEERTANG

code	kleur	mm	€
171752	Zwart	(L)250	3,95
171851	Zwart	(L)300	4,50

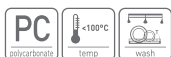

### SERVEERTANG

code	kleur	mm	€
657621	Transparant	(L)230	3,10
657607	Zwart	(L)230	3,10





171806

**SOLIDE  
DESIGN**

### SALADETANG

- Met afsluitklem.
- Stevig ontwerp.



code	mm	€
171707	(L)240	3,25
171806	(L)310	4,50
171905	(L)400	5,50



525159



525142



658000

### HOUTEN SPATEL - SET VAN 2

- Gemaakt van beukenhout - niet alleen duurzaam, maar ook lichtgewicht.
- Bestand tegen hoge temperaturen.
- Gebogen voor het eenvoudig omdraaien van ingrediënten in een koekenpan.
- Geschikt voor pannen met een anti-aanbaklaag - zonder het delicate oppervlak te beschadigen.

code	verpakt per	mm	€
525159	2	(L)320	2,95

### HOUTEN SPATEL - SET VAN 4

- Hout.

code	verpakt per	mm	€
525142	4	(L)300	4,95

### BAKSPATEL

code	mm	€
658000	(L)280	4,95



659502

### BAKSPATEL

- Met sleuven.
- Gemaakt van versterkte polyamide.

code	mm	€
659502	(L)300	12,95



659601



### BAKSPATEL

code	mm	€
659601	(L)325	12,95



855713



### PLAATMES

code	lemmet lengte (mm)	mm	€
855713	124	102x265	6,95



855119



### PLAATMES

- Met houten handvat.

code	lemmet lengte (mm)	mm	€
855119	118	100x251	4,85



855508

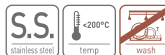

### HAMBURGER TURNER

- Met houten greep.

code	lemmet lengte (mm)	mm	€
855508	120	75x270	6,75
855607	150	110x305	8,50



855676

### HAMBURGER TURNER

code	lemmet lengte (mm)	mm	€
855676	143	77x283	8,95
855652	174	108x313	11,95



855669

### TURNER FLEXIBEL

code	dikte (mm)	mm	€
855737	1	375x73	8,25
855669	1.2	320x96	8,95



855720

### TURNER FLEXIBEL, GEPERFOREERD

code	dikte (mm)	mm	€
855720	1	375x75	8,25



### HOUTEN LEPEL - SET VAN 3, VERSCHILLENDE MATEN

- Gemaakt van hout.
- Set van 3 verschillende maten.
- Groot: lepel 75x50 mm, totale lengte 400 mm.
- Medium: lepel 65x50 mm, totale lengte 350 mm.
- Klein: lepel 60x45 mm, totale lengte 300 mm.

code	mm	€
525005	(L)400, 350, 300	4,25



525005



659304

659403

**PANNENLIKKER**

- ABS kunststof greep.
- Blad van synthetisch rubber.



code	lemmet lengte (mm)	mm	€
659205	90	52x257	2,45
659304	116	70x358	3,80
659403	116	70x410	4,85



659007

659106

**PANNENLIKKER**

- PA kunststof greep.
- Siliconen blad.



code	lemmet lengte (mm)	mm	€
659014	90	55x266	5,75
659007	105	70x354	7,75
659106	105	70x420	8,95



658604

658802

658901

**PANNENLIKKER**

- Greep van met glasvezel versterkt nylon.
- Blad van natuurlijk rubber.
- Alleen geschikt voor de bereiding van koud voedsel.



code	lemmet lengte (mm)	mm	€
658604	90	55x260	4,95
658703	90	75x320	10,95
658802	90	75x425	10,95
658901	150	100x515	19,95



659458

659458

659472

**PANNENLIKKER  
LEPELVORM**

- ABS kunststof greep.
- Blad van synthetisch rubber.

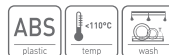

code	lemmet lengte (mm)	mm	€
659472	117	75x408	5,95
659458	88	57x254	3,50
659465	117	75x357	4,85



563007

563106

**ROERLEPEL PBT**

code	mm	€
563007	375x70	4,95
563106	450x80	7,50
563205	575x105	11,75



659700

659809

**POLLEPEL**

- Gemaakt van versterkte polyamide.



code	mm	€
659700	(L)305	9,95
659809	(L)385	13,95



## JUSLEPELS & SCHUIMSPANEN PROFI LINE

- Professioneel, naadloos uit 1 stuk
- Voldoet aan HACCP eisen

- Extra zwaar roestvaststaal
- Dikte 2,7 mm

2.7 MM



**S.S.**  
stainless steel



### SOEPELEPEL NON-DRIP

- Met non-drip schenkrand.

code	liter	mm	€
540107	0.06	ø60x360	6,50
540305	0.12	ø80x400	9,25
540404	0.25	ø100x430	10,75
540503	0.5	ø120x555	15,50
540602	0.75	ø145x575	18,50
540701	1	ø165x630	20,75

### SCHUIMSPAAN

code	mm	€
541104	ø80x390	5,95
541203	ø100x400	6,75
541302	ø120x460	8,75
541500	ø160x530	12,95

### GROENTELEPEL

code	mm	€
542507	485x75	11,25

### VLEESVORK

code	mm	€
542705	(L)350	7,75

### SAUSLEPEL

code	mm	€
542606	410x100	11,25

### BAKSPAAN

code	mm	€
542200	510x100	12,75

## SCHERPWERK KITCHEN LINE



1.5 MM  
DIKTE



### OPSCHEPELEPEL

code	liter	mm	€
527108	0.05	ø60x320	3,50
527207	0.17	ø90x390	4,75
527306	0.25	ø100x420	5,50

### SCHUIMSPAAN

code	mm	€
528105	ø90x310	3,95
528204	ø115x370	4,95

### BAKSPAAN MET SLEUVEN

code	mm	€
526118	(L)355	3,95

### BAKSPAAN

code	mm	€
526101	(L)350	3,95

### VLEESVORK

code	mm	€
526200	350x35	3,95

### GROENTELEPEL

code	mm	€
526309	(L)325	3,50

## GARDES



### FRANSE GARDE

- 8 zware stijve draden, met ophangoog.
- Draaddikte: 2,2 mm.

code	mm	€
510001	(L)290	6,50
510100	(L)335	6,75
510209	(L)380	7,75
510308	(L)435	8,50
510407	(L)490	9,25
511503	(L)540	10,95
511701	(L)640	12,75

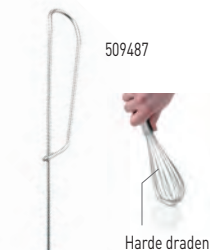

### SPIRAALGARDE

code	mm	€
509487	(L)280	2,95



### FRANSE GARDE MET PP HANDGREEP

- 8 zware stijve draden, met ophangoog.
- Draaddikte: 2 mm.

code	mm	€
509005	(L)270	5,50
509104	(L)320	6,95
509203	(L)365	7,75
509302	(L)415	7,95
509401	(L)465	8,75



### SPIRAALGARDE

code	mm	€
856109	(L)300	7,50



532102  
532201  
532300



511725  
511732  
511749



509418  
509432  
509456



**S.S.** stainless steel  
**WASH** wash  
1.4 MM DIKTE

**PIANO GARDE**  
- 7 flexibele piano draden, met ophangoog.  
- Draaddikte: 1,4 mm.

code	mm	€
532003	(L)230	3,25
532102	(L)275	3,75
532201	(L)330	4,25
532300	(L)375	4,75

**S.S.** stainless steel  
**WASH** wash  
1.4 MM DIKTE

**PIANO GARDE**  
- 12 flexibele piano draden.  
- Roestvast staal handvat met ophangoog.

code	mm	€
511718	(L)285	3,85
511725	(L)335	4,45
511732	(L)385	4,95
511749	(L)435	5,45
511756	(L)485	6,25

**PP** polypropyleen  
**S.S.** stainless steel  
**WASH** wash  
1.4 MM DIKTE

**PIANO GARDE MET 12 DRADEN**  
- 12 flexibele piano draden.  
- Polypropyleen handvat met ophangoog.  
- Draaddikte: 1,4 mm.

code	mm	€
509418	(L)250	4,35
509425	(L)270	4,95
509432	(L)320	5,50
509449	(L)360	6,75
509456	(L)410	7,95
509463	(L)460	8,95

509470



1 MM DIKTE  
**S.S.** stainless steel  
**WASH** wash

**PIANO GARDE**  
- 5 flexibele draden, met dun handvat.  
- Draaddikte: 1 mm.

code	mm	€
509470	(L)285	2,75





567562

**NEW**SIL  
silicone**MENGGKOM MET SILICONEN BASIS**

- Kom gemaakt van roestvast staal.
- Bodem met een non-slip siliconenlaag.
- Met maatbeker in de kom.
- Vaatwasmachinebestendig.

code	mm	€
567562	ø265x(H)125	10,95
567579	ø330x(H)155	16,95

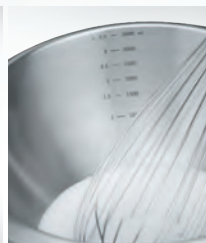

530702

**KEUKENKOM**

code	liter	mm	€
530108	0.7	ø160x(H)63	3,35
530207	1.2	ø205x(H)74	4,25
530306	1.5	ø227x(H)83	5,50
530405	2.6	ø254x(H)95	5,75
530504	3.3	ø281x(H)100	8,50
530603	4.4	ø310x(H)107	11,50
530702	5.7	ø340x(H)113	13,75



517604

**BESLAGKOM**

code	liter	mm	€
517109	0.7	ø158x(H)55	2,25
517208	1.4	ø197x(H)68	3,10
517307	2.3	ø240x(H)88	4,75
517406	3.3	ø259x(H)92	5,50
517604	4.9	ø300x(H)118	6,45

## MAATBEKERS

- Gemaakt van roestvast staal.
- Platte bodem om stabiliteit te garanderen en kantelen te voorkomen.
- 2 schenktuilen op elke beker.
- Uitgerust met handgrepen met oogjes.
- Gegraveerde capaciteitsmarkering op 2 plekken - slijtvast, goed zichtbaar:
  - aan de zijkant van de beker, capaciteit in de Amerikaanse unit - cups,
  - op de handgreep, capaciteit in 2 eenheden: cups en milliliters.
- De bekers zijn stapelbaar - om opslagruimte te besparen.
- Vaatwasmachinebestendig.

S.S.  
stainless steel

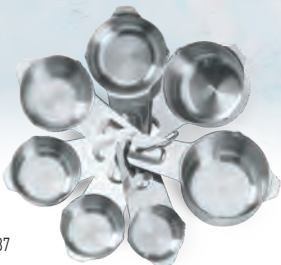

596487



596494

### MAATBEKERS - SET VAN 7 STUKS.

- 7 verschillende capaciteiten inbegrepen in de set:  
1/8 cup = 30 ml, 1/4 cup = 60 ml, 1/3 cup = 80 ml, 1/2 cup = 120 ml,  
2/3 cup = 160 ml, 3/4 cup = 180 ml, 1 cup = 240 ml.

code	mm	€
596487	140x85x(H)52	14,95

### MAATBEKERS - SET VAN 4 STUKS.

- 4 verschillende capaciteiten inbegrepen in de set:  
1/8 cups = 30 ml, 1/3 cups = 80 ml, 1/2 cups = 120 ml,  
3/4 cups = 180 ml.

code	mm	€
596494	135x80x(H)45	7,95



### DRUKSPUIT VOEDSELCONTACT GESCHIKT

- Ideaal voor: het smeren van bakvormen, het aanbrengen van voedseladditieven en aroma's, het bevochtigen van brooddeeg.
- Een perfect gelijkmatige laag van een product spuiten.
- Het drukspuittoestel werkt in de keuken zonder zware apparaten te hoeven gebruiken.
- Gemaakt van zeer duurzaam polymeer - HDPE.
- Brede bodem van de fles, voor stabiliteit.
- Siliconenafdichtingen die niet gesmeerd hoeven te worden.
- Een verstelbaar mondstuk dat zijn positie in 360° kan veranderen.
- De aanzuigleiding heeft een filter om verstopping te voorkomen.
- Een meetschaal voor eenvoudige regeling van het vloeistofniveau.
- Een ontluchter die beschermt tegen het vacuümzuigen van het deksel.
- Druk: 2,2 bar.
- Gewicht: 0,59 kg.

code	mm	€
270875	140x220x(H)330	37,50



270875



## PERSEN EN STAMPERS

S.S.  
stainless steel



### PUREESTAMPERS

code	mm	€
693254	ø118x(H)310	16,95
693261	ø118x(H)455	17,95

### PUREESTAMPERS

code	mm	€
693001	130x85x(H)355	28,95
693100	180x85x(H)600	31,25
693209	180x85x(H)770	35,95

### PUREESTAMPERS

code	mm	€
693216	200x130x(H)610	20,50
693223	200x130x(H)810	23,95



PP  
polypropylene

S.S.  
stainless steel

### AARDAPPELSTAMPER

- Comfortabele handgreep gemaakt van polypropyleen.

code	mm	€
856147	ø95x(H)230	7,95



S.S.  
stainless steel

### AARDAPPELERS

code	mm	€
515105	320x110	39,95



647516

gaas grootte  
0,5x0,5 mm



### PUNTZEEF, GAAS

- Fijn gaas met draadgreep.

code	mm	€
647516	ø160x360	10,65
647509	ø180x415	12,75



647554

gaas grootte  
0,5x0,5 mm



### PUNTZEEF, HALF GAAS

- Fijn gaas.

code	mm	€
647554	ø205x460	24,50
647561	ø245x500	29,95



547304

gaas grootte  
ø2 mm



### PUNTZEEF

code	mm	€
547304	ø180x380	16,95
547502	ø235x435	19,50



567555



### ZEEF CONISCH MET DRAADGAAS, VERSTERKT

- Volledig gemaakt van AISI 201 roestvast staal.
- Zeer fijn gaas, versterkt.
- Platte handgreep met een gat, versterkt.
- Uitgerust met een extra ondersteunend handvat.
- Gerolde rand.
- Vaatwasmachinebestendig.

code	mm	€
567555	505x250x(H)200	20,95



556719

### PASSEERDOEK

- 100% Katoen.
- Wasbaar tot 95°C.

code	mm	€
556719	700x700	13,75



515501



Voorzien van 2 schraapdraden op de bodem



### GROENTEZEEF

- Zeer geschikt voor de bereiding van gebonden soep en tomatensaus.
- Inclusief 2 zeven (ø140 mm), grof en fijn.

code	mm	€
515501	400x215x(H)175	49,95



635605



gaas grootte  
1x1 mm

### PASSEERZEEF

- Met draadgreep.

code	mm	€
635001	ø120x290	1,95
635155	ø160x340	2,65
635209	ø180x355	3,30
635308	ø200x365	3,65
635407	ø230x395	5,10
635605	ø250x420	6,35



639023



gaas grootte  
4x4 mm/1,5x1,5 mm

### OPLEGZEEF, DUBBELGAAS

- Houten handgreep.

- Beschermbeugel.

code	mm	€
639009	ø260x580	18,75
639016	ø310x800	23,50
639023	ø360x850	27,50



638903



gaas grootte  
0,5x0,5 mm

### BOLZEEF PROFI LINE

- Fijn gaas met draadgreep.

code	mm	€
638309	ø100x255	3,95
638507	ø145x340	7,95
638705	ø210x450	13,95
638903	ø230x455	16,95



637609



gaas grootte  
1x1 mm

### PASSEERZEEF PROFI LINE

- Met draadgreep.

code	mm	€
637104	ø160x325	5,50
637203	ø185x350	6,25
637302	ø200x365	7,50
637401	ø220x385	8,95
637500	ø240x405	10,75
637609	ø260x425	11,95



## VERGIET PROFI LINE



### VERGIET PROFI LINE

- Met voet en 2 geklonken handgrepen.

code	mm	€
535523	ø415x(H)210	59,50
535516	ø365x(H)185	49,50
535509	ø325x(H)175	43,50



535516



535424



535301

### VERGIET

- Op voet, met 2 grepen.



code	mm	€
535400	ø225x(H)90	8,95
535417	ø285x(H)100	15,00
535424	ø315x(H)120	15,95

### VERGIET KITCHEN LINE

- Op voet, met 2 grepen.



code	mm	€
535103	ø240x(H)110	5,50
535202	ø280x(H)135	7,95
535301	ø340x(H)160	10,75

### UITSCHUIFBARE GOOTSTEENVERGIET

- Volledig gemaakt van roestvast staal AISI 201.
- Uitschuifbare handgrepen, antislip - bedekt met rubber.
- Met voeten om het direct in de gootsteen te plaatsen.
- Fijn gaas.
- Instelbaar tot max. spoelbakkbreedte: 545 mm.
- Vaatwasmachinebestendig.



code	mm	€
535219	360x240x(H)115	23,50



535219



## WEEGSCHALEN



580011



580226

### KEUKENWEEGSCHAAL 3 KG

- Behuizing gemaakt van ABS en roestvast staal.
- Ingebouwd LED-display.
- Weegt tot 3000 g.
- Weergave in gram (g), milliliter (ml), ounce (oz) of pond (lb).
- Beschikbare functies op het touchscreenpaneel: aan/uit, tarreren, het weergave gewicht veranderen.
- Automatische uitschakeling en reset (auto tarra).
- Melding bij overbelasting en bijna lege batterij.
- Vermogen: 3 x 1,5 V AAA-batterijen - inbegrepen in de set.

code	mm	€
580011	165x180x(H)31	18,75

### KEUKENWEEGSCHAAL 5 KG

- Behuizing gemaakt van roestvast staal.
- Ingebouwd LCD-display.
- Weegt tot 5000 g.
- Weergave in gram (g), ounce (oz) of pond (lb).
- Automatische uitschakeling en reset (auto tarra).
- Melding bij overbelasting en bijna lege batterij.
- Vermogen: 1 x 3V lithiumbatterij - inbegrepen in de set.

code	max. kg	mm	€
580226	5	169x218x(H)13	18,95



580028



### KEUKENWEEGSCHAAL 10 KG

- Waterdichte behuizing gemaakt van ABS en roestvast staal.
- Ingebouwd LED-display.
- Weegt tot 10.000 g.
- Weergave in gram (g), milliliter (ml), ounce (oz) of pond (lb).
- Beschikbare functies op het touchscreenpaneel: aan/uit, tarreren, het weergave gewicht veranderen.
- Automatische uitschakeling en reset (auto tarra).
- Meldingen bij overbelasting en bijna lege batterij.
- Stroomvoorziening: ingebouwde oplaadbare lithiumbatterij.
- USB-kabel voor opladen inbegrepen in de set.
- Water- en stofdicht: IP67.

code	mm	€
580028	160x210x(H)19	21,95

### KEUKENWEEGSCHAAL 15 KG

- Weegt tot 15.000g in stappen van 1g met een minimum van 2g.
- Naadloos oppervlak van roestvast staal, behuizing gemaakt van HIPS plastic met ingebouwd display.
- Hoogwaardige rekstroken leveren nauwkeurige metingen op.
- Weergave in gram.
- Aanraakgevoelige bediening met aan/uit en tarra knoppen.
- Met auto-tarra en indicaties voor overbelasting en laag batterijvermogen.
- Automatische uitschakeling.
- Werkt op 3. AAA batterijen (niet inbegrepen).

code	max. kg	mm	€
580233	15	266x269x(H)34	29,95



580233



580462

### DIGITALE WEEGSCHAAL TOT 200 KG

- Roestvast stalen weegschaal.
- Nauwkeurige meting dankzij geavanceerde technologie - van 200 g tot 200 kg (440 lb).
- Nauwkeurigheid: 10-50g / 0,02-0,1lb.
- Gewicht weergegeven in kg of lb.
- Tarrafunctie.
- Bediening via apart digitaal display met 4 knoppen.
- Energiebesparend LCD-display met batterijlaadindicator.
- Vingerafdrukbestendige coating.
- Voeding: 2 AAA-batterijen (meegeleverd).
- USB-C-poort - kit bevat kabel.
- OPMERKING: Voedingsadapter niet inbegrepen.

code	max. kg	mm	€
580462	200	298x248x(H)37	89,50



## Thermometer



	Infrarood thermometer	Infrarood thermometer met sonde HACCP	Schokbestendige thermometer met stiftsonde	Digitale thermometer met sonde
Code	271148	271254	271407	271230
Eenheid	°C / °F	°C / °F	°C / °F	°C / °F
Reactietijd	snel	snel	gemiddeld	snel
Minimum temperatuur	-32°C	-60°C	-50°C	-50°C
Maximum temperatuur	400°C	350°C	300°C	350°C
Nauwkeurigheid	±1,5°C	±1,5°C	±1°C	±0,8°C
Schaalverdeling	0,1°C	0,2°C	0,1°C	0,1°C
Vergrendelstand	✓	✓	✓	✓
Sonde lengte		96 mm	213 mm	130 mm
Sonde materiaal		roestvast staal	roestvast staal	roestvast staal
Geschikt voor gebruik in de oven				
Waterdicht			✓	✓
Automatische uitschakeling	✓	✓	✓	✓
Batterij inbegrepen	✓		✓	✓
Meer informatie	Afstand/meetpunt verhouding 12:1. Laserrichter voor nauwkeurige metingen.	Afstand/meetpunt verhouding 1:1	Min / Max temperatuur functie. Met tafelstandaard, inclusief beschermhoes.	IP65 Waterdicht. Met beschermkap voor de sonde.



**NEW****Thermometer met inklapbare sonde****Digitale thermometer met opvouwbare sonde****Zak thermometer met sonde****Waterdichte thermometer****Braad thermometer met timer**

271308

271315

271209

271162

271346

°C / °F

°C / °F

°C / °F

°C / °F

°C / °F

gemiddeld

gemiddeld

gemiddeld

gemiddeld

langzaam

-50°C

-50°C

-40°C

-50°C

-50°C

300°C

300°C

200°C

300°C

250°C

±1°C

±1°C

±1°C

±1°C

±1°C

0,1°C

0,1°C

0,1°C

0,1°C

1°C

✓

✓

✓

✓

110 mm

115 mm

65 mm

120 mm

150 mm

roestvast staal

roestvast staal

roestvast staal

roestvast staal

roestvast staal

alleen sonde

✓

✓

✓

✓

✓

✓

✓

✓

✓

✓

✓

Min / Max temperatuur functie.

Max. en min. temperaturen worden geregistreerd tijdens metingen.

Met beschermkap voor de sonde.

Meet temperatuur binnen 1 seconde. Met hoese en ergonomische greep.

Met timer functie. Met temperatuur alarm instelling.

**Zakthermometer****Steak thermometer****Oventhermometer****Koelkast thermometer****Koelkast thermometer****Koelkast thermometer****Melkschuim thermometer**

	Zakthermometer	Steak thermometer	Oventhermometer	Koelkast thermometer	Koelkast thermometer	Koelkast thermometer	Melkschuim thermometer
Code	271216	271339	271179	271186	271117	271124	271247
Eenheid	°C	°C / °F	°C	°C	°C	°C	°C
Reactietijd	gemiddeld	langzaam	langzaam	langzaam	langzaam	langzaam	langzaam
Minimum temperatuur	0°C		50°C	-50°C	-40°C	-50°C	-10°C
Maximum temperatuur	100°C		300°C	25°C	40°C	50°C	110°C
Schaalverdeling	1°C		10°C	10°C	1°C	1°C	1°C
Sonde lengte	127 mm	50 mm					140 mm
Sonde materiaal	roestvast staal	roestvast staal					roestvast staal
Geschikt voor gebruik in de oven		✓	✓				

Meer informatie

Sonde beschermkap met klem.

Met "rare - medium - well done" indicatie schaal.

Met speciale haak en voetsteun. Makkelijk afleesbaar.

Met speciale haak en voetsteun. Makkelijk afleesbaar.

Met ophanghaak.

Met ophanghaak.

Met clip om de thermometer te bevestigen aan de melkkan.



### INFRAROOD THERMOMETER MET SONDE

- Temperatuur wordt gemeten door middel van infrarood of de inklapbare sonde.
- HACCP controlelampje om in 1 oogopslag wel/niet voedselveilige temperaturen te herkennen.
- Met 90 mm lange inklapbare sonde van roestvast staal.
- Meetbereik -60°C tot 350°C.
- Gradatie 0,2°C.
- Infrarood meetbereik: -60/65°C ±1°C, 65/350°C ±1.5%.
- Sonde meetbereik: -60/-5°C ±1°C, -5/65°C ±0.5°C, 65/350°C ±1%.
- Afstand spot ratio 8:1.
- Schakelt automatisch uit na 15 seconden.
- Batterijen 2xAAA (niet inbegrepen).

code	bereik	mm	€
271254	-60/350°C	39x53x(H)158	92,50

### INFRAROOD THERMOMETER

- Laser richter voor accuraat meten.
- Meetbereik: -32°C tot 400°C.
- Schaalverdeling 0,1°C, nauwkeurigheid ±1,5°C/±1,5%.
- Afstand spot ratio 12:1 "Lock" modus voor doorlopende temperatuurmeting.
- Schakelt automatisch uit.
- Batterij inbegrepen.

code	bereik	mm	€
271148	-32/400°C	37x70x(H)150	57,50



### THERMOMETER MET INKLAPBARE SONDE

- Meetbereik -50°C tot 300°C.
- Eenheid instelbaar °C of °F.
- Schaalverdeling 0,1°C, nauwkeurigheid 1°C tussen 0° en 100°C.
- "Hold" functie om de gemeten temperatuur vast te houden op het scherm.
- Min/Max temperatuur functie.
- Inklapbare roestvast stalen sonde 110 mm lang.
- Schakelt automatisch uit na 60 minuten.
- Batterij inbegrepen.

code	bereik	mm	€
271308	-50/300°C	160x40x(H)25	24,95



### ZAK THERMOMETER MET SONDE

- Temperatuur bereik -40°C tot 200°C.
- Instelbaar in °C en °F.
- Schaalverdeling 1°C.
- Nauwkeurigheid ± 2°C.
- "Hold" functie om de gemeten temperatuur vast te houden op het scherm.
- 65 mm roestvast stalen sonde.
- Schakelt automatisch uit.
- Met beschermkap voor de sonde.
- Batterij inbegrepen.

code	bereik	mm	€
271209	-40/200°C	150x20x(H)15	15,95



271407

### THERMOMETER MET STIFTSONDE

- Temperatuurbereik -50°C tot 300°C / -58°F tot +572°F
- Afleesbaar in °F of °C.
- Afleesbaarheid: 0,1° voor -19,9° ~ +199,9°, anders 1°
- Nauwkeurigheid: ±1°C in het bereik van -30°C ~ +250°C, anders meer dan ±2°C
- "Lock" modus voor doorlopende temperatuurmeting.
- Min/max temperatuur functie.
- 164 +/-3 mm verwijderbare roestvast stalen sonde.
- Automatische uitschakeling.
- Met tafelstandaard en beschermende hoes.
- Alarm voor de ingestelde temperatuur.
- Batterij inbegrepen.

code	bereik	mm	€
271407	-50/300°C	195x85x(H)45	79,50



271230

Geeft snel en accuraat de temperatuur weer



### DIGITALE THERMOMETER MET SONDE

- Geeft snel en accuraat de temperatuur weer.
- IP65 waterdicht.
- Meetbereik -50°C tot 350°C, meeteenheid: °C of °F.
- Gradatie 0,1°C, nauwkeurigheid = 0,8%/0,8°C.
- "Hold" functie om de gemeten temperatuur vast te houden op het scherm.
- 130 mm lange roestvast stalen sonde.
- Schakelt automatisch uit.
- Met sonde beschermhoes.
- Batterij inbegrepen.

code	bereik	mm	€
271230	-50/350°C	204x42x(H)20	57,50

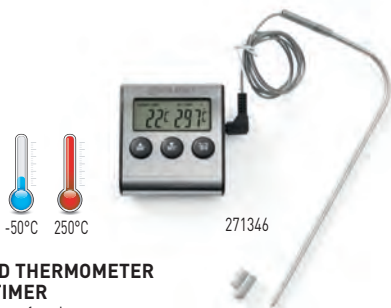

271346

### BRAAD THERMOMETER MET TIMER

- Met timer functie.
- Temperatuurbereik van -50°C tot 250°C.
- Metingen in °C of °F.
- Schaalverdeling 1°C.
- Continustand - voor constant meten van temperaturen.
- Min/max temperatuur functie.
- Instelbaar temperatuur alarm.
- 150 mm lange roestvast stalen sonde geschikt voor de oven (hittebestendig).
- 1 x 1.5V AAA Alkaline Batterij inbegrepen (niet oplaadbaar).

code	bereik	mm	€
271346	-50/250°C	65x70x(H)17	13,75



271162

### WATERDICHTE THERMOMETER

- Waterdicht.
- Temperatuurbereik -50°C tot 300°C.
- Schaalverdeling 0,1°C tussen -19,9 en 199,9°C, voor overige temperaturen 1°C.
- Nauwkeurigheid 1°C tussen -20°C en 100°C, voor overige temperaturen = 2°C.
- Vergrendel stand voor doorlopende temperatuurmeting.
- 120 mm roestvast stalen sonde.
- Meet de temperatuur in één seconde.
- Met beschermhoes en ergonomische handgreep.
- Schakelt automatisch uit na 10 minuten.
- Batterij inbegrepen.

code	bereik	mm	€
271162	-50/300°C	290x48x(H)40	15,25



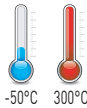

271315

**NEW****S.S.**  
stainless steel**DIGITALE THERMOMETER  
MET OPVOUWBARE SONDE**

- Opvouwbare sonde gemaakt van roestvast staal AISI 304, 115 mm lang.
- Temperatureenheid kan worden ingesteld op °C of °F.
- Temperatuurbereik: -50°C tot 300°C.
- Nauwkeurigheid van de meting:  
≈1 °C tussen -19,9 °C tot 119,9 °C,  
≈2 °C tussen -50 °C tot -20 °C en 120 tot 199,9 °C,  
≈3 °C tussen 200 °C tot 250 °C,  
≈5 °C tussen 250 °C tot 300 °C.
- Weergave gradatie: 0,1 °C.
- Automatische uitschakeling na 45 minuten inactiviteit.
- Bedrijfs omgevingstemperatuur: 0°C tot 50°C.
- Max. en min. temperaturen worden geregistreerd tijdens metingen.
- Werkt op 1 x AAA-batterij (inbegrepen).

code	mm	€
271315	160x55x(H)20	12,95



271339

**S.S.**  
stainless steel**STEAK THERMOMETER - 4 ST.**

- Met indicatie rood-medium-doorbakken.
- 50 mm roestvast stalen sonde.
- Geschikt voor gebruik in de oven.

code	verpakt per	mm	€
271339	4	ø25x(H)70	8,25

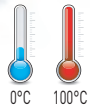

271216

**ZAKTHERMOMETER**

- Temperatuur bereik van 0°C tot 100°C.
- Schaalverdeling 1°C/33.8°F.
- 127 mm roestvast stalen sonde.
- Sonde met beschermhuls.
- Gemakkelijk af te lezen.

code	bereik	mm	€
271216	0/100°C	ø44.5x(H)140	4,75

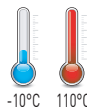

271247

**MELKSCHUIM THERMOMETER**

- Met clip om de thermometer te bevestigen aan de melkan.
- Groene markering voor de ideale melktemperatuur voor cappuccino etc.
- Temperatuurbereik -10 tot 110°C.
- Schaalverdeling 1°C.
- Sonde van roestvast staal met beschermhuls.
- Gemakkelijk af te lezen.

code	bereik	mm	€
271247	-10/110°C	ø44x(H)140	5,25







271261

### KOELKAST THERMOMETER

- Horizontaal model, met ophanghaken.
- Meetbereik van -40 tot 20 °C.
- Schaalverdeling 1°C.

code	bereik	mm	€
271261	-40/20°C	123x30x(H)19	3,50

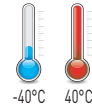
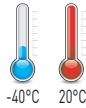

271117

### KOELKAST THERMOMETER

- Met ophanghaak.
- Meetbereik van -40 tot 40 °C.
- Schaalverdeling 1°C.

code	bereik	mm	€
271117	-40/40°C	150x23x(H)9	2,25

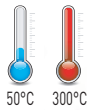

271179

### OVENTHERMOMETER

- Meetbereik van 50°C tot 300°C.
- Schaalverdeling per 10°C.
- Roestvast stalen behuizing met speciale ophanghaak en steun.
- Gemakkelijk af te lezen.

code	bereik	mm	€
271179	50/300°C	60x40 x(H)70	4,95

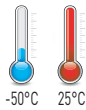

271186

### KOELKAST THERMOMETER

- Meetbereik van -50°C tot +25°C
- Schaalverdeling 2,5°C.
- Roestvast stalen behuizing met speciale ophanghaak en steun.
- Gemakkelijk af te lezen

code	bereik	mm	€
271186	-50/25°C	60x40 x(H)70	4,95

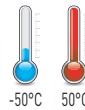

271124

### KOELKAST THERMOMETER

- Met ophanghaak.
- Meetbereik -50 °C tot 50 °C.
- Gemakkelijk af te lezen.

code	bereik	mm	€
271124	-50/50°C	ø72x(H)21	3,25



NEW

### WANDKLOK

- Ontworpen door de beroemde Nederlandse ontwerper Robert Bronwasser.
- Gevoed met 1 AA-batterij 1,5 V (niet inbegrepen).

code	mm	€
271322	ø356x(H)45	13,50



271322



**NEW**

582039

**TIMER**

- Behuizing gemaakt van ABS, met een uitklapbare standaard, een ophang oog en een magneet om op een metalen oppervlak te bevestigen.
- 3 alarmmodi: stil, medium, luid.
- Als de tijd is verstreken:
  - in elke modus knippert een rood lampje,
  - in matige en luide modi gaat het alarm af.
- Het licht- en geluidsalarm gaan na 1 minuut automatisch uit.
- Max. ingestelde tijd: 100 min. met 10 sec. nauwkeurigheid.
- 2 functies: aftellen (99-0 min.), optellen (0-99 min.).
- Werkt op 3x AAA-batterijen - niet inbegrepen.

code	mm	€
582039	82x20x(H)88	11,95

**NEW**

582046

**TIMER DUBBELE**

- Behuizing gemaakt van ABS, met een uitklapbare standaard, een ophang oog en een magneet om op een metalen oppervlak te bevestigen.
- 3 alarmmodi: stil, medium, luid.
- Als de tijd is verstreken:
  - in elke modus knippert een rood lampje,
  - in matige en luide modi gaat het alarm af.
- Het licht- en geluidsalarm gaan na 1 minuut automatisch uit.
- Mogelijkheid om 2 onafhankelijke tijden in te stellen, waarbij de diode/het alarm na elke keer wordt uitgeschakeld.
- Max. ingestelde tijd: 100 min. met 1 sec. nauwkeurigheid.
- 2 functies: aftellen (99-0 min.), optellen (0-99 min.).
- Geheugenfunctie: de gebruiker kan de instelling voor elk van de 2 timers opslaan en met één druk op de knop inschakelen.
- Werkt op 3x AAA-batterijen - niet inbegrepen.

code	mm	€
582046	82x20x(H)86	11,95

**ANALOGE KEUKENWEKKER**

- Max. 60 minuten.
- Nauwkeurigheid 1 minuut.
- Magnetische achterzijde.
- Rode markering laat resterende tijd zien.
- Goed afleesbaar van afstand.

code	mm	€
582015	ø80x(H)30	9,95

582022

**DIGITALE KEUKENWEKKER**

- Met standaard en magneet.
- 99 min. 59 s. count-down.

code	mm	€
582022	65x70x(H)17	7,95



With clip



Magnetic

**KOOKWEKKER DIGITAAL**

- Met magneetclip.
- 99min 59s count-down.
- 1 x 1.5V AAA Alkaline Batterij inbegrepen (niet oplaadbaar).



code	mm	€
271155	67x20x(H)67	5,95



Bekijk de video



198209



198223



199046

### KOKSBRANDER

- Gas, navulbaar - met automatische ontsteking.
- Brander wordt ongeveer geleverd.
- Compleet met standaard.

code	mm	€
198209	145x70x(H)190	35,95

### KOKSBRANDER

- Gas, hervulbaar.
- Automatische ontsteking.
- Wordt leeg geleverd.
- Compleet met standaard.

code	mm	€
198223	115x50x(H)155	17,95

### GASBUS

- Met diverse vulnippels.

code	packed per	liters	€
199046	4	0.2	9,95



783153

783160

783177

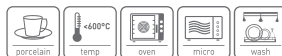

### RAMEKIN

- Geribbeld.

code	besteleenheid	mm	€
783153	12	ø70x(H)35	1,35
783160	6	ø90x(H)48	2,35
783627	6	ø100x(H)25	1,85
783177	6	ø120x(H)55	3,25





#### TEMPERATUURSTABILISATOR

Vanaf de eerste seconde van de werking bereikt de brander de optimale vlamtemperatuur van 1300 °C.

ALTIJD EEN OPTIMALE BLAUWE VLAM

#### KIEUWVORMIGE LUCHTINLAAT

Luchtinlaten op de brander verhogen de luchtcapaciteit. HOOG VLAMVERMOGEN, ROETVRIJE VERBRANDING



design by Robert Bronwasser



#### NAUWKEURIGE VLAMREGELING

Ideaal voor het bruinen van suikers, eiwitten, kaas, fruit, groenten en vlees. VLAMLENGTE AANPASBAAR TOT 150 MM

#### LANG MONDSTUK 100 MM

- veilig flamberen
  - precieze plaatsing van de brandzone en warmtezone
  - maximale afstand tussen de hand en de vlam
- VERHOOGDE COMFORT EN VRIJHEID

#### SNELLE INSTALLATIE

Met het indicatiegroef op de VEILIGHEIDSAFDEKKING kunt u de gasbus snel installeren. Eén klik en de gasbus is VEILIG vervangen. DE GASBUS WORDT ALTIJD CORRECT GEïNSTALLEERD

### HENDI JET KOKSBRANDER

- Ontworpen met chef-koks in gedachten door Robert Bronwasser.
- Deze koksbrander is een genot om te gebruiken dankzij het stijlvolle matzwarte ontwerp met groene accenten en de ergonomische grip.
- De koksbrander kan eenvoudig en stevig aan het gasbusje worden bevestigd (het is mogelijk om deze te vervangen nadat het gas op is) en bedekt de hele bovenkant van de bus.
- De piëzo-ontsteking maakt ontsteken gemakkelijk, de grote gasknop maakt het eenvoudig om de vlamgrootte en -intensiteit aan te passen.
- De koksbrander kan onder elke hoek werken, zelfs ondersteboven, dankzij het verbeterde ontwerp van de brander dat flakkeren voorkomt.
- Nauwkeurige vlamcontrole, tot een vlamlengte van 150 mm.
- Gasbus is niet inbegrepen in de set.
- Gasbussen kunnen afzonderlijk worden gekocht, code: 199039.

198254



code	-	mm	€
198247		185x65x(H)100	19,95
198254	set met gasbus	175x68x(H)260	23,95



#### VERTICAL WORK - Gen 2.0

- werkt onder elke hoek zonder te flakkeren, zelfs ondersteboven, 360° bereik.
  - de vlam trekt zich niet terug naar de brander en de hand
- VEELZIJDIG EN VEILIG**

#### GASAFDEKKING

Gemaakt van een afdekklaaf en een enkeldoorlaatklep en voorkomt interferentie van terugslaande vlammen.

**VEILIGHEID**

#### ONTWORPEN OM GEMAKKELIJK TE VINDEN

Met contrasterende kleuren kunt u het apparaat onmiddellijk tussen uw keukengerei vinden.

#### BETROUWBAAR

Het indrukken van de ontstekingsknop wekt een elektrische spanning op die het gas ontsteekt.

**TREKKER OVERHALEN EN HET WERKT - HET IS NIET NODIG OM DE VUURSTENEN TE VERVANGEN**

#### ONTWORPEN OM AAN DE BEHOEFEN VAN CHEFS TE VOLDOEN

Dankzij de constructie en materialen is de brander zeer sterk en toch licht van gewicht.

**GA VOOR KWALITEIT - GEBRUIK EEN TOOL DIE JARENLANG MEEGAAT**



199039

#### LPG GASBUSSEN

- Geschikt voor gebruik met HENDI koksbranders 198247 & 198216.
- Niet geschikt voor navullen van aanstekers e.d.
- Verpakt per 4 gasflesjes.
- Besteleenheid: doos met 7 sets van 4 gasflessen.

code	verpakt per	€
199039	4	9,75





## ROOKPISTOOL OPLAADBAAR - MET 3 BLAAS SNELHEDEN.

- Roken is een zeer smaakvolle toevoeging aan je vlees-, vis- en groentegerechten, maar kan ook een wow-factor creëren bij het serveren.
- De koude rook is zacht voor delicate groenten en fruit, rookt ingrediënten zonder de textuur of temperatuur te veranderen.
- Enkele bedieningsknop, het rookpistool heeft 3 snelheden.
- De aluminium ventilatorkamer fungeert als koellichaam en koelt de rook af voordat deze over het gerecht wordt geblazen.
- Hout hoeft niet vooraf te worden geweekt voordat het wordt gerookt.
- Ook te gebruiken met thee of kruiden.
- Verwijderbare rookkamer met geïntegreerd gaasfilter.
- Flexibele siliconenslang (50 cm lang) voor gemakkelijke injectie van rook in hersluitbare zakken en containers.
- Lichtgewicht met een comfortabele handgreep waardoor het gemakkelijk met één hand te gebruiken is.
- Aangedreven door een oplaadbare lithiumbatterij van 1000 mAh.
- Zeer compleet, wordt geleverd met 3 reserve filtergaasjes, een pincet en USB oplaadkabel.
- Hout of kruiden om te roken niet inbegrepen.



199640

code	mm	€
199640	215x70x(H)160	76,50





19992



### ROOKAPPARAAT

- De aluminium behuizing functioneert als een koellichaam, waardoor de rook afkoelt voordat het wordt uitgestoten.
- Het hout vereist geen voorbehandeling voor het roken.
- Ook geschikt voor thee en kruiden.
- Verwijderbare rookkamer met ingebouwd filter.
- Flexibele rubberen slang (30 cm lang) voor eenvoudige injectie van rook in afsluitbare zakken en containers.

- Compact en licht genoeg om met 1 hand te gebruiken.
- Zacht genoeg voor gebruik op kwetsbare fruit en groenten zonder hun textuur of temperatuur te beïnvloeden.
- Werkt op 2 AA batterijen, niet inbegrepen.
- Hout of kruiden voor roken niet inbegrepen.

code	mm	€
19992	90x54x(H)122	24,95



Opening voor rookapparaatslang

19964

19967

### GLAZEN STOLP MET VENTIEL

- Gemaakt van borosilicaat glas, uitgerust met een rubberen ventiel om de slang van een rookapparaat vast te houden.
- Ideaal voor gebruik in combinatie met het rookapparaat, zo kunnen gerechten op spectaculaire wijze gepresenteerd worden.

code	-	mm	€
199664	Serverestolp	ø260x(H)174	79,50
199657	Cocktail stolp	ø130x(H)282	32,50



199978

### GLAZEN STOLP

- Perfect om te gebruiken in combinatie met het rookapparaat, creëer een spectaculaire manier om gerechten aan klanten te presenteren.

code	mm	€
199978	ø275x(H)140	18,95



198124

### GAASAANSTEKER - 2 ST.

- Navulbaar (aansteker wordt ongevuld geleverd).

code	verpakt per	mm	€
198124	2	(L)230	7,95





551813

18/8  
stainless steelMet drie spuitmondjes  
(Ø 4, 5 en 6 mm)**FONDANTRECHTER KITCHEN LINE**

- Ergonomische handgreep, ontwerp van stopklep garandeert strakke afsluiting.
- Met 3 spuitmondjes (Ø 4, 5 en 6 mm).
- Speciaal voor het aanbrengen van sauzen van diverse samenstellingen, bijvoorbeeld als decoratie.
- Met standaard.

code	liter	mm	€
551813	1.5	270x195x(H)270	49,95



551806

Met drie spuitmondjes  
(Ø 4, 5 en 6 mm)ABS  
plasticS.S.  
stainless steel

Bekijk de video

**FONDANTRECHTER PROFI LINE**

- Ergonomische handgreep van ABS.
- Ontwerp van stopklep garandeert strakke afsluiting.
- Met 3 spuitmondjes (Ø 4, 5 en 6 mm).
- Met houder en afdruipkommetje.
- Speciaal voor het aanbrengen van sauzen van diverse samenstellingen, bijvoorbeeld als decoratie.

code	liter	mm	€
551806	1.5	ø212x(H)315	67,50





## DISPENSERS



558102



558119



558140

### SAUSPOMP ROESTVAST STAAL

- Behuizing, veer in de dispenser en pompsysteem gemaakt van AISI 304 roestvast staal.
- Het onderste element van de dispenser is gemaakt van polypropyleen.
- Deksel en dispenserpomp verwijderbaar.
- Deksel voorzien van 2 klikvergrendelingen.
- Portie volume: 35 ml
- Niet vaatwasmachinebestendig.

code	liter	mm	€
558102	4.5	ø180x(H)420	275,00

### SAUSPOMP ROESTVAST STAAL SET 2 STUKS

- Behuizing, veer in de dispenser en pompsysteem gemaakt van AISI 304 roestvast staal.
- Het onderste element van de dispenser is gemaakt van polypropyleen.
- Deksel en dispenserpomp verwijderbaar.
- Elk deksel is voorzien van 2 klikvergrendelingen.
- Portie volume: 35 ml
- Niet vaatwasmachinebestendig.
- Standaard met adapter inbegrepen in set.

code	liter	mm	€
558119	9	400x200x(H)440	675,00

### DEKSEL MET POMP VOOR GN-CONTAINERS

- Behuizing, veer in de dispenser en pompsysteem gemaakt van AISI 304 roestvast staal.
- Het onderste element van de dispenser is gemaakt van polypropyleen.
- Deksel en dispenserpomp verwijderbaar.
- Portie volume: 35 ml
- Niet vaatwasmachinebestendig. Geschikt voor GN-containers met een hoogte van 200 mm (niet inbegrepen).

code	GN	mm	€
558133	GN 1/6	180x165	215,00
558140	GN 1/4	270x165	230,00
558157	GN 1/3	330x180	245,00

### SAUSVERWARMER MET POMP

- Behuizing, veer in de dispenser en pompsysteem gemaakt van AISI 304 roestvast staal.
- Het onderste element van de dispenser is gemaakt van polypropyleen.
- Deksel en dispenserpomp verwijderbaar.
- Deksel voorzien van 2 klikvergrendelingen.
- Met een oververhittingsbeveiligingssensor, bij activering wordt geluidsalarm ingeschakeld en wordt de verwarming uitgeschakeld.
- Instelbare verwarmingstemperatuur: tot 90°C.
- Portie volume: 35 ml
- Niet vaatwasmachinebestendig.

code	liter	V	W	mm	€
558126	3	230	900	ø180x(H)502	495,00



<90 °C

558126

## DISPENSER FLACON

- Gemaakt van polyethyleen.
- Afsluitdopje bevordert de hygiëne en houdt saus langer goed.



557990



## DISPENSER FLACON

code	verpakt per	kleur	liter	mm	€
558003	1	Geel	0.2	ø50x(H)185	1,00
558010	1	Rood	0.2	ø50x(H)185	1,00
558027	1	Transparant	0.2	ø50x(H)185	1,00
557808	1	Geel	0.35	ø55x(H)205	1,25
557815	1	Rood	0.35	ø55x(H)205	1,25
557822	1	Transparant	0.35	ø55x(H)205	1,25
557907	1	Geel	0.7	ø70x(H)240	1,65
557914	1	Rood	0.7	ø70x(H)240	1,65
557921	1	Transparant	0.7	ø70x(H)240	1,65
558058	3	Transparant	0.2	ø50x(H)185	3,45
557853	3	Transparant	0.35	ø55x(H)205	4,50
557952	3	Transparant	0.7	ø70x(H)240	6,25

## MINI SAUS DISPENSER - SET VAN 4 STUKS.

- Gemaakt van halft transparant polyethyleen.
- Schroef dop met extra stop.
- Herbruikbaar product.
- Vaatwasmachinebestendig.

code	liter	mm	€
557990	0.05	ø35x(H)100	10,95
557891	0.03	ø30x(H)85	9,95



558096

Non-drip tip



design by  
Robert Bronwasser



## NON-DRIP DISPENSER FLACON

- Ontworpen door Robert Bronwasser.
- Transparante fles met speciaal ontworpen doseerdop.
- De fles kan ondersteboven worden geplaatst waardoor hij altijd klaar is voor gebruik.
- Het speciale ontwerp voorkomt lekken bij plaatsing ondersteboven.

code	liter	mm	€
558096	0.23	ø50x(H)160	1,70





18/0  
stainless steel

557969

### SAUS STANDAARD

- Hoogwaardige afwerking.
- Geschikt voor HENDI dispenser flacons.

code	-	mm	€
557969	3 gaten ø 50 mm	209x80x(H)78	11,95
557976	3 gaten ø57 mm	229x90x(H)78	12,95
557983	3 gaten ø70 mm	274x102x(H)98	14,95



429457

429440

S.S.  
stainless steel

### TACO HOUDER

code	-	mm	€
429440	2 vakken	135x115x(H)50	6,95
429457	4 vakken	225x115x(H)50	10,25



203521

203538

203545



### SAUSDISPENSER MET POMP

- Pompdispenser voor diverse soorten sauzen.
- Voor gebruik in snackbars, restaurants, buffetten en tijdens cateringevenementen.
- ABS-behuizing, uitneembare sauscontainer volledig BPA-vrij - tast de smaak en geur van de inhoud niet aan.
- Sauscontainer met inhoudsschaal, deksel met verwijderbare pomp, allemaal gemaakt van polypropyleen.
- Pomp voorzien van slot om onbedoeld doseren tijdens transport te voorkomen.
- Inhoud: 2,5 l.

- Dosering: 20ml.
- Temperatuurbestendigheid van -40 °C tot +70 °C.
- Makkelijk uit elkaar te halen en stapelbaar.
- Verkrijgbaar in rood, geel en wit.

code	kleur	liter	mm	€
203521	Rood	2.5	230x210x(H)327	21,95
203545	Wit	2.5	230x210x(H)327	21,95
203538	Geel	2.5	230x210x(H)327	21,95





## SLAGROOMAPPARATEN



Bekijk de video



## SLAGROOMAPPARAAT PROFI LINE

- Maakt heerlijke slagroom, mousses, desserts, koude schuimen en sauzen in een handomdraai. Ideaal voor garneren van cappuccino, koffie, shakes en ijs.
- Geschikt voor warme sauzen tot 70°C.
- Inhoud blijft tot 14 dagen vers in de koelkast.
- Inclusief 3 roestvast stalen spuitmondjes.
- Slagroompatronen (N<sub>2</sub>O) vereist voor gebruik, niet inbegrepen.

code	liter	mm	€
588017	0.5	ø85x(H)235	67,50
588024	1	ø98x(H)330	78,50



## SLAGROOMAPPARAAT KITCHEN LINE

- Aluminium kop, witte aluminium fles en patroonhouder.
- Met set van 3 polypropyleen spuitmondjes en schoonmaakborstelje.
- Niet geschikt voor hete sauzen.
- Slagroompatronen (N<sub>2</sub>O) vereist voor gebruik, niet inbegrepen.

code	liter	mm	€
588031	0.25	ø80x(H)200	29,95
588369	0.5	ø80x(H)260	31,95
588376	0.95	ø95x(H)320	34,95



### SLAGROOMAPPARAAT KITCHEN LINE ZWART

- Mat zwart gecoate aluminium fles, kop en patroonhouder.
- Met set van 3 polypropyleen spuitmondjes en schoonmaakborsteltje.
- Niet geschikt voor hete sauzen.
- Slagroompatronen (N<sub>2</sub>O) vereist voor gebruik, niet inbegrepen.

code	liter	mm	€
588420	0.5	ø80x(H)260	31,95
588598	0.95	ø95x(H)320	34,95 <b>NEW</b>

**NEW**

### ONDERDELENSET

code		mm	€
589205	Profi Line	120x30x(H)240	14,75



589205

### ONDERDELENSET

code		mm	€
589007	Kitchen Line	120x30x(H)240	9,75



589007



**S.S.**  
Stainless steel

### DECOREER EN VUL SPIJTMONDJES

- Ideaal voor decoratie, vulling, injecties en marinieren.
- Set van 4 roestvast stalen mondjes:
  - 1 lange injector ø3 mm
  - 1 lange injector ø5 mm
  - 1 korte injector ø3 mm
  - 1 korte injector ø5 mm.
- Alleen te gebruiken in combinatie met HENDI Profi Line slagroom apparaten.

code	€
589106	14,75





975855

975893

975886

975879

975862

Al  
aluminium**NEW****SLAGROOMAPPARAAT**

- Gemaakt van aluminium.
- Set van 3 polypropyleen mondstukken en een reinigingsborstel inbegrepen.
- Niet geschikt voor warme sauzen.
- Vereist slagroompatroon (N<sub>2</sub>O) om te werken, niet inbegrepen.

code	kleur	liter	mm	€
975855	Pastel geel	0.5	ø80x(H)260	31,95
975893	Taupe	0.5	ø80x(H)260	31,95
975886	Pastel roze	0.5	ø80x(H)260	31,95
975862	Pastel blauw	0.5	ø80x(H)260	31,95
975879	Pastel groen	0.5	ø80x(H)260	31,95





588208

UNIVERSEEL  
VOOR ALLE  
SLAGROOMAP-  
PARATEN



588215



586907

### SLAGROOMPATRONEN

- Geschikt voor in de handel verkrijgbare slagroomapparaten.
- N<sub>2</sub>O Houdbaar tot 5 jaar na productiedatum.

code	verpakt per	€
588208	10	4,65
588215	24	10,50
586907	50	20,50



Krachtige motor met twee snelheden: 15.000 en 19.000 tpm.



design by  
Robert Bronwasser



2 sets  
vervangbare  
polycarbonaat  
roerstaafjes  
(elk 2 stuks)



2 kopjes: gemaakt  
van roestvrij staal  
(capaciteit: 0,95 l)  
en van polycarbonaat  
(capaciteit: 0,9 l)

221631



221600  
221495

221617  
221358

221624  
221365

221631  
221372

221648  
221389

221655  
221396

### MILKSHAKER - DESIGN BY BRONWASSER

- Ontworpen door de Nederlandse ontwerper Robert Bronwasser en verkrijgbaar in 6 aantrekkelijke kleuren.
- Maak Freddo cappuccino's, Frappés en natuurlijk milkshakes zonder moeite.
- De behuizing is gemaakt van ABS-kunststof.
- De basis is verzaaid voor extra stabiliteit en is voorzien van rubberen voetjes.
- De motor kan de roerschijf op twee snelheden laten draaien, 15.000 en 19.000 RPM.
- Bedien de milkshaker met de twee snelheden schakelaar aan de bovenzijde die gemakkelijk te bereiken is.
- De milkshaker voorzien van een microscharnelaar zodat hij alleen kan werken als de beker goed is geplaatst.
- Kies tussen twee verschillende roerders om de hoeveelheid lucht in de mix te regelen.
- Zeer compleet, wordt geleverd met een RVS mengbeker (bruikbare inhoud: 0,5 liter), polycarbonaat mengbeker (bruikbare inhoud: 0,5 liter) en 2 sets van 2 roerders.
- Bekers en roerders zijn vaatwasmachinebestendig.

code	kleur	V	W	mm	€
221617	Wit	230	400	170x210x(H)485	137,50
221600	Zwart	230	400	170x210x(H)485	137,50
221624	Karamel	230	400	170x210x(H)485	137,50
221631	Geel	230	400	170x210x(H)485	137,50
221648	Rood	230	400	170x210x(H)485	137,50
221655	Blauw	230	400	170x210x(H)485	137,50

### MILKSHAKEMIXER BPA-VRIJ - DESIGN BY BRONWASSER

**NEW**

code	kleur	V	W	mm	€
221495	Zwart	230	400	170x210x(H)485	137,50
221372	Geel	230	400	170x210x(H)485	137,50
221389	Rood	230	400	170x210x(H)485	137,50
221358	Wit	230	400	170x210x(H)485	137,50
221365	Karamel	230	400	170x210x(H)485	137,50
221396	Blauw	230	400	170x210x(H)485	137,50





221617  
221358



221600  
221495



221624  
221365

MAAK FREDDO  
CAPPUCCINO'S,  
FRAPPÉS EN  
NATUURLIJK  
MILKSHAKES ZONDER  
MOEITE



**POLYCARBONAAT BEKER  
VOOR MILKSHAKER - DESIGN  
BY BRONWASSER**

- Voor HENDI milkshakers 221600, 221617,  
221624, 221631, 221648, 221655.

code	mm	€
961124	ø116x(H)161	7,75



961124



**ROESTVAST STALEN BEKER  
VOOR MILKSHAKER - DESIGN  
BY BRONWASSER**

- Voor HENDI milkshakers 221600, 221617,  
221624, 221631, 221648, 221655.

code	mm	€
961117	ø113x(H)160	13,95



961117



**VERVANGENDE  
ROERWERKEN BPA-VRIJ  
VOOR MILKSHAKE MIXERS -  
DESIGN BY BRONWASSER**

- Gemaakt van tritan - BPA-vrij materiaal.
- De set bestaat uit 2 stuks: enkele en dubbele roerder.
- Speciaal gemaakt voor de HENDI Milkshake mixer - Design by Bronwasser, code: 221495.
- Vaatwasmachinebestendig.

code	mm	€
957066	32x27x(H)50	8,50



957066



**VERVANGENDE ROERWERKEN  
VOOR MILKSHAKE MIXERS -  
DESIGN BY BRONWASSER**

- Gemaakt van polycarbonaat.
- De set bestaat uit 2 stuks: enkele en dubbele roerder.
- Speciaal gemaakt voor de HENDI Milkshake mixers - Design by Bronwasser: codes 221600, 221617, 221624, 221631, 221648, 221655, 221495.
- Vaatwasmachinebestendig.

code	mm	€
961131	32x27x(H)50	5,95



961131





### IJSMACHINE

- Ideaal voor het maken van roomijs, sorbets en yoghurtijs binnen 90 minuten.
- Roestvast stalen ijshouder met 2 Liter inhoud.
- Luchtgekoelde compressor met temperatuurbereik -10° tot -35°C.
- Koelhoud functie om tot twee uur na bereiding de consistentie van het ijs in stand te houden.
- Voor-koelen van ingrediënten is niet vereist.
- Groot digitaal scherm met achtergrondverlichting toont de bedrijfstijd, vriestemperatuur en de beweging van de mixer.
- Eenvoudig te plaatsen mengschoep van polypropyleen.
- Transparant deksel van polycarbonaat met "Twist-Lock" veiligheidssluiting.
- Maatbeker en lepel inbegrepen.
- Koelmiddel: R600a.

274231

code	V	W	mm	€
274231	230	180	285x340x(H)357	465,00



Maatbeker en lepel  
inbegrepen



### IJSCONTAINER DEKSEL POLYCARBONAAT

- Geschikt voor polycarbonaat ijscontainers.

code	mm	€
807088	360x165	5,25
807095	360x250	7,50

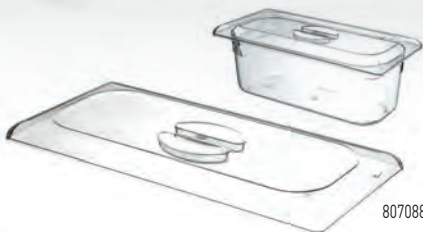

807088

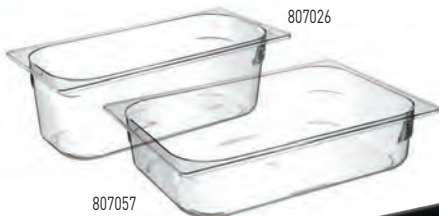

807026

807057



### IJSCONTAINER VAN POLYCARBONAAT

code	kleur	liter	mm	€
807026	Transparant	5	360x165x(H)120	8,50
807057	Transparant	5	360x250x(H)80	9,45
807033	Zwart	5	360x165x(H)120	9,45
807071	Zwart	5	360x250x(H)80	9,95



807033

807071



## VRIESDISPLAY VOOR IJS

- Bedoeld voor presenteren en serveren van bevroren voedsel tot maximaal 4 uur.
- Niet bedoeld voor langdurige opslag van bevroren producten.
- Behuizing van hoogwaardig roestvast staal, voorzien van drievoudig glazen deksel met eenvoudig te openen systeem.
- Geforceerde luchtkoeling met automatische ontdooiing, compressor naast de koelruimte geplaatst.
- Geschikt voor 8x GN 1/6 GN-containers of 4x GN 1/3 containers (max. hoogte 100 mm), niet inbegrepen.
- Met 4 verstelbare roestvast stalen poten.
- Digitale temperatuurregelaar en display.
- Koelmiddel: R290.
- Klimaatklasse: 4.
- Energielabel: E (A-G).

code	bereik	V	W	mm	€
233689	-25/-18°C	230	210	800x680x(H)670	1 195,00



## IJSCONTAINER KITCHEN LINE

- Zeer solide ontwerp.
- Gladde randen, eenvoudig te reinigen.
- Kan gebruikt worden in vriezers.

code	liter	mm	€
807019	5	360x165x(H)120	13,50



807019



802021

802038

802045

802052



## IJSCONTAINER PROFI LINE

- Professionele topkwaliteit.
- 0,8 mm dik.
- Solide design.
- Gladde, eenvoudig te reinigen randen.
- Kan gebruikt worden in vriezers.

code	liter	mm	€
802045	3.6	360x165x(H)80	20,25
802052	5	360x250x(H)80	19,25
802038	5	360x165x(H)120	20,25
802021	6.5	360x165x(H)150	28,95





**PORTIONEERLEPEL  
PROFI LINE**

code	-	mm	€
759233	1/24	ø51	33,50
759240	1/30	ø49	33,50
759257	1/36	ø46	33,50
759264	1/40	ø44	33,50



**PORTIONEERLEPEL  
KITCHEN LINE**

code	-	mm	€
572016	1/10	ø70	12,85
572313	1/20	ø56	12,85
572115	1/12	ø66	12,85
572214	1/16	ø59	12,85
572412	1/24	ø53	12,85
572511	1/30	ø50	12,85
572610	1/36	ø48	12,85
572719	1/40	ø44	12,85

**PORTIONEERLEPEL STÖCKEL**

- Perfecte keuze, niet alleen voor ijs, maar ook voor het serveren van aardappelpuree.
- Gemakkelijk om porties identiek in grootte te houden.



**stöckel**

code	-	mm	€
755006	1/4	ø100	49,25
755013	1/8	ø80	49,25
755020	1/10	ø70	49,25
755037	1/12	ø67	46,25
755044	1/16	ø59	46,25
755051	1/20	ø56	46,25
755068	1/24	ø51	46,25
755075	1/30	ø49	46,25
755082	1/36	ø47	46,25
755099	1/40	ø45	46,25
755105	1/50	ø43	46,25
755112	1/60	ø40	46,25
755143	1/100	ø30	46,25





**stöckel**

PA polyamide  
S.S. stainless steel



**PORTIONEERLEPEL STÖCKEL**

- Greep van glasvezel versterkt nylon.
- Gemakkelijk porties maken.

code	-	mm	€
755334	1/12	ø67	46,25
755341	1/16	ø59	46,25
755358	1/20	ø56	46,25
755365	1/24	ø51	46,25
755372	1/30	ø49	46,25
755389	1/36	ø47	46,25
755396	1/40	ø45	46,25

Identificeer de portiegrootte met gemak.



**PORTIONEERLEPEL OVAAL STÖCKEL**

S.S. stainless steel

code	-	mm	€
755259	1/20	70x52	56,25
755273	1/30	62x43	56,25

**stöckel**

**PORTIONEERLEPEL REINIGER**

- Maakt snel en grondig wassen van portioneerlepels en andere kleine ijsaccessoires mogelijk.
- Maakt schoonmaken met laag waterverbruik.
- Zeer eenvoudig in gebruik en reiniging.
- Kan op een muur worden gemonteerd met item 802014 of op gekoelde display counters en voedselapparatuur.
- 3/8" wateraansluiting, 3/4" afvoer.
- Gemaakt van roestvast staal AISI 304.

code	mm	€
802007	270x111x(H)115	59,50



**MONTAGEBEUGEL VOOR PORTIONEERLEPEL REINIGER**

- Monteer de HENDI Portioneerlepel reiniger 802007 stevig met deze montage beugel.
- Montage gaten: ø4,5 mm.
- Benodigd aantal montage gaten: 2x2.
- Materiaaldikte: 0,8 mm.

code	mm	€
802014	302x115x(H)122	25,95

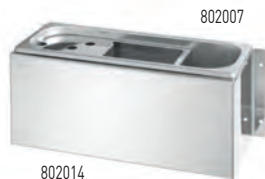



## SPATELS & DIPPERS

18/10

stainless steel

### IJS SPATELS MET TRITAN GREEP

code	kleur	mm	€
755808	Blauw	(L)260	6,25
755815	Rood	(L)260	6,25
755822	Geel	(L)260	6,25
755839	Paars	(L)260	6,25



**stöckel**



### IJSDIPPER STÖCKEL

code	-	mm	€
755556	1/20	ø56x120	37,50
755563	1/24	ø51x120	37,50
755570	1/30	ø49x120	37,50

### IJSDIPPER STÖCKEL

- Met keramische mantel.

code	-	mm	€
755686	1/20	ø56x170	69,50

### IJSDIPPER STÖCKEL

- Met extra lange greep.

code	-	mm	€
755655	1/20	ø56x170	51,75



### IJSDIPPER

- Gemaakt van aluminium.
- Lichtgewicht.
- Lange en comfortabele handgreep gevuld met olie voor gemakkelijker serveren - de olie warmt op door de hitte van de hand, waardoor het ijs gemakkelijker en sneller los komt uit de schep.
- OPMERKING: Niet vaatwasmachinebestendig.

code	-	mm	€
759301	1/30	ø56x225	16,95



**S.S.**  
stainless steel

### IJSHOORNSTANDAARD

- Voor 3 hoortjes.

code	mm	€
755730	200x95x(H)85	11,65



637838



637791

## BAKKERSZEEF

- Met ophangoog.

code	-	mm	€
637791	voor poedersuiker	ø250x(H)75	10,75
637821	voor poedersuiker	ø410x(H)80	20,95
637807	voor bloem en meel	ø250x(H)75	10,75
637838	voor bloem en meel	ø410x(H)80	20,95
637814	voor paneermeel	ø250x(H)75	10,75
637845	voor paneermeel	ø410x(H)80	20,95

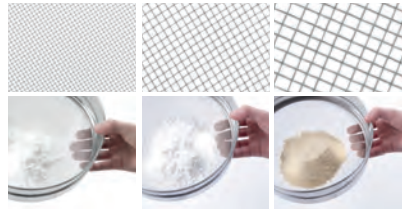

Voor  
poedersuiker

Voor bloem  
en meel

Voor  
paneermeel

**NEW**



## MEELZEEF

- Behuizing gemaakt van roestvast staal, gaas gemaakt van roestvast staal.
- 2 lagen zeer fijn gaas.
- Met een knijpandvat (veermechanisme).
- Capaciteit: ~550g.
- Vaatwasmachinebestendig.

code	mm	€
637852	187x125x(H)127	10,95



637852





### PANNENLIKKER

- ABS kunststof greep.
- Blad van synthetisch rubber.

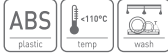

code	lemmet lengte (mm)	mm	€
659205	90	52x257	2,45
659304	116	70x358	3,80
659403	116	70x410	4,85

### PANNENLIKKER

- PA kunststof greep.
- Siliconen blad.



code	lemmet lengte (mm)	mm	€
659014	90	55x266	5,75
659007	105	70x354	7,75
659106	105	70x420	8,95

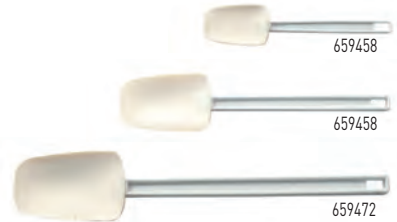
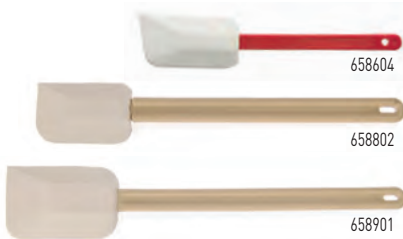

### PANNENLIKKER

- Greep van met glasvezel versterkt nylon.
- Blad van natuurlijk rubber.
- Alleen geschikt voor de bereiding van koud voedsel.



code	lemmet lengte (mm)	mm	€
658604	90	55x260	4,95
658703	90	75x320	10,95
658802	90	75x425	10,95
658901	150	100x515	19,95

### PANNENLIKKER LEPELVORM

- ABS kunststof greep.
- Blad van synthetisch rubber.

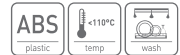

code	lemmet lengte (mm)	mm	€
659472	117	75x408	5,95
659458	88	57x254	3,50
659465	117	75x357	4,85



### ROERLEPEL PBT



code	mm	€
563007	375x70	4,95
563106	450x80	7,50
563205	575x105	11,75

### POLLEPEL

- Gemaakt van versterkte polyamide.



code	mm	€
659700	(L)305	9,95
659809	(L)385	13,95





## DEEGROLLER

- Roller breedte: 246 mm.
- Met glijlagers

code	mm	€
515006	ø62x470	25,95

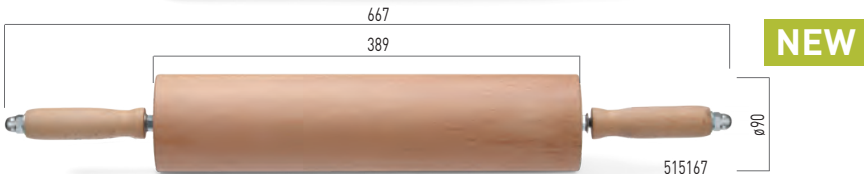
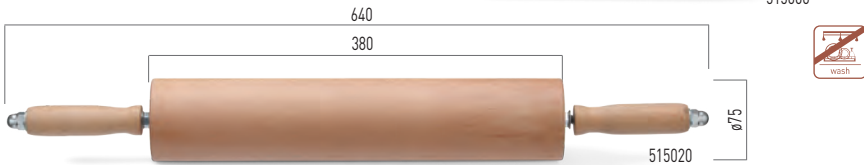
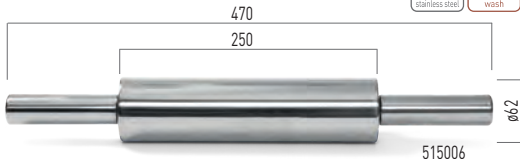

## HOUTEN DEEGROLLER

- Gemaakt van massief beukenhout.
- Met soepel draaiende vernikkelde stalen kogellagers.
- Ergonomische, gevormde handgrepen.
- Een stevige metalen as aan de binnenkant versterkt de rolstructuur.
- De rolpen met code 515020 is vanwege zijn grootte en gewicht geschikt voor het in één keer rollen van een grote hoeveelheid deeg.
- Niet vaatwasmachinebestendig.

code	mm	€
515020	ø75x640	37,95
515167	ø90x667	42,50



## ALUMINIUM ROLLING PIN

- Gemaakt van aluminium.
- Met soepel draaiende vernikkelde stalen kogellagers.
- Ergonomische, gevormde handgrepen.
- Een stevige metalen as aan de binnenkant versterkt de constructie.
- Vanwege het formaat en gewicht is deze geschikt om een grote hoeveelheid deeg in één keer te rollen.
- Niet vaatwasmachinebestendig.

code	mm	€
515174	ø90x545	42,50



## DEEGROLLER MET NON-STICK COATING

- Roller breedte: 246 mm.
- Roestvast stalen deegroller met kleefvrije coating.
- Met glijlagers.
- Inclusief verchroomde standaard.



Bekijk de video

code	mm	€
515013	ø62x470	42,50



## SILICONEN BAKVORMEN

- 100% anti-aanbak siliconen.

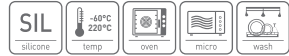

### SEMI-SPHERE

code	bakken (mm)	moules	€
676202	GN 1/3 ø70x(H)32	6	11,95



### MINI-CAKE

code	bakken (mm)	moules	€
677001	GN 1/3 80x30x(H)33	9	13,50



### TARTELETTE

code	bakken (mm)	moules	€
676509	GN 1/3 ø50x(H)17	15	11,95



### MUFFINS

code	bakken (mm)	moules	€
677209	GN 1/3 ø69x(H)40	6	13,50
676905	GN 1/3 ø53x(H)30	11	13,50



### CANNELE BORDELAIS

code	bakken (mm)	moules	€
677506	GN 1/3 ø54x(H)48	8	13,50



### MADELEINES

code	bakken (mm)	moules	€
676707	GN 1/3 70x47x(H)17	9	11,95

## SILICONEN BAKVORMEN

- Gemaakt van 100% antiaanbaksiliconen.
- Perfect voor: bakken, invriezen, het maken van monoporties.
- Bestand tegen temperatuur: van -30°C tot 230°C.
- Magnetron- en vaatwasserbestendig.



**NEW**

### SILICONEN BAKVORM SQUARE

- Vierkant mallen 5,5x5,5 cm.

code	mallen	mm	€
677261	35	570x375x(H)25	42,95



677261



### SILICONEN BAKVORM HEART

- Hartvormige vormen van 7,5x6 cm.

code	mallen	mm	€
677254	20	570x375x(H)35	37,95



677254



### SILICONEN BAKVORM OVAL

- Ovale vormen van 5x3 cm

code	mallen	mm	€
677247	50	570x375x(H)20	44,95



677247



### SILICONEN BAKVORM MINI-MUFFIN

- Ronde vorm van ø3,5 cm, perfect voor bijvoorbeeld mini muffins.

code	mallen	mm	€
677230	48	570x375x(H)25	37,95



677230



### SILICONEN BAKVORM MUFFIN

- Ronde vormen ø7 cm, perfect voor bijvoorbeeld muffins.

code	mallen	mm	€
677223	24	570x375x(H)40	43,95



677223



### SILICONEN BAKVORM SEMI-SPHERE

- Halfronde vormen van ø7 cm.

code	mallen	mm	€
677216	24	600x395x(H)35	39,95



677216





## BABAVORM



code	-	mm	€
689806	met gladde rand	ø70x(H)68	3,45
689608	Met gekraalde rand	ø70x(H)68	3,80



## CAKEVORM

- Rechthoekig.

code	mm	€
682104	180x80x(H)60	9,75
682302	260x100x(H)75	11,50
682401	300x110x(H)75	14,50

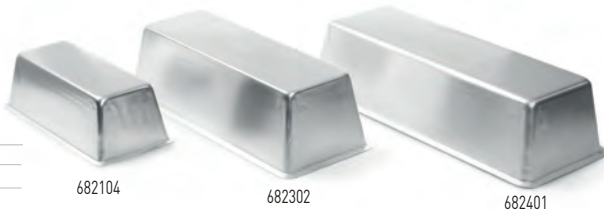

## VOEDSELRING EN DUWER VIERKANT

- Perfect voor het fraai vormgeven van gerechten.

code	-	mm	€
512166	voedselring	65x65x(H)45	3,85
512173	voedselring	80x80x(H)45	4,95
512227	duwer	63x63x(H)55	2,25
512234	duwer	80x80x(H)55	2,65

## VOEDSELRING ROND

- Gemaakt van AISI 430 roestvast staal.  
- Vaatwasmachinebestendig.

code	-	mm	€
512142	voedselring	ø80x(H)45	3,25
512159	voedselring	ø100x(H)45	4,25
512203	duwer	ø80x(H)55	2,25
512210	duwer	ø100x(H)55	2,65

## VOEDSELRING ROND

- Gemaakt van AISI 430 roestvast staal.  
- Vaatwasmachinebestendig.

code	mm	€
512135	ø60x(H)45	2,75
512104	ø70x(H)45	2,95
512302	ø90x(H)45	3,75

## DEEGSCHRAPERS

- Schrapper gemaakt van polypropyleen.
- Vaatwasmachinebestendig.
- Rechthoekige, halfronde en trapeziumvormige deegschrapers zijn afzonderlijk verkrijgbaar of in sets van 6 stuks.



6x

554166



6x

554364



3x

554432

### DEEGSCHRAPER FLEXIBEL - 6 ST.

code	verpakt per	mm	€
554166	6	120x88	3,25

### DEEGSCHRAPER - 6 ST.

code	verpakt per	mm	€
554364	6	120x96	4,45

### DEEGSCHRAPER - 3 ST.

code	verpakt per	mm	€
554432	3	216x128	4,95

## UITSTEELVORM SET

- 14-delige set, rond model.

code	-	mm	€
673416	met gladde rand, ø19-112	(H)35	11,50
674413	met kartelrand, ø18-108	(H)35	11,50



673416

674413



855751



553404



### DEEGSTEKER

- Roestvast staal met polypropyleen greep.

code	mm	€
855751	150x110	5,75



### DEEGSTEKER

code	mm	€
553404	150x110	4,75



## BAKMAT ANTI-AANBAK SILICONEN

code	dikte (mm)	mm	€
677827	0.7	600x400	18,50
677810	0.7	530x325	14,75
677834	0.7	300x400	11,50



677810





855775

855782

855683

### PALETMES

- Met flexibel, offset blad.

code	dikte (mm)	lemmet lengte (mm)	lengte (mm)	€
855775	0.7	110	220	5,75
855782	0.7	200	343	6,95
855683	0.7	254	390	9,25



855706

855690

855744

18/8  
stainless steel

13-125 mm



515044

### JAN-HAGELSNIJDER

- Snijbreedte kan eenvoudig aangepast worden van 13 tot 125 mm.  
- Met 5 gladde ø55 mm roestvast stalen snijwielen.

code	mm	€
515044	222x56x(H)55	69,50



### PALETMES

- Voor o.a. patisserie.  
- Glad, flexibel blad.

code	dikte (mm)	lemmet lengte (mm)	lengte (mm)	€
855706	0.5	110	220	5,75
855690	0.5	203	345	6,95
855744	0.5	255	400	8,50



PP  
polypropylene

### DEEGPRIKKER

- 60 mm brede roller met 32 lange duurzame kunststof spikes om dik deeg te bewerken.  
- Kan zowel op brood-, als pizzadeeg worden gebruikt.  
- Gebruik het om ongewenste stijgingen of blaasjes te voorkomen.

code	mm	€
515037	210x73	8,50

## BOTER- EN VETKWAST PLAT

- Met roestvast stalen borstelharen.
- Bestand tegen hoge temperaturen.



code	mm	€
515389	200x25	4,75
515396	220x50	5,95



515389



515396



515228



515327

## BOTER- BAKKWAST PLAT - 2 ST.

- Met houten steel.



code	verpakt per	mm	€
515228	2	190x20	3,95
515327	2	210x40	6,45



515358



515365

## BOTER- BAKKWAST SILICONEN

- Met polypropyleen steel.

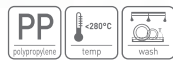

code	mm	€
515358	220x32	3,95
515365	230x45	4,50



833032



## BAIN-MARIE PAN

- Dubbelwandig, met geïntegreerd bain-marie reservoir voor water.
- Vul het reservoir met water om chocolade au bain-marie te smelten.
- Met roestvast stalen handgreep.

code	liter	mm	€
833032	1	330x165x(H)95	18,95



**NEW**

195789

**GITAARSNIJDER**

- De tool voor het nauwkeurig in lengte- en breedte snijden en snel in porties verdelen van zachte zoetwaren, zoals cakes, taarten, gebak, ganache, custards, marshmallows en pralines.
- Opvallend zwart ontwerp: basisframe en stringsframe gemaakt van zwart geanodiseerd aluminium.
- Werkgebied en plaat gemaakt van roestvast staal - duurzaam en eenvoudig te reinigen.
- Snaren gemaakt van hygiënisch chirurgisch staal.
- Geprofileerd werkgebied en scherpe koorden garanderen een buitengewoon nauwkeurige werking; snijden met chirurgische precisie.
- Speciaal ontworpen scharnieren van messing - lange levensduur van het product in tegenstelling tot andere producten op de markt die scharnieren van kunststof hebben.
- Antislipvoeten zorgen voor stabiliteit tijdens het gebruik.
- Inbegrepen in set:
  - 1 basis van 600x400x(H)100 mm,
  - 3 snijframes:
    - 9 snaren met een afstand van 45 mm
    - 13 snaren met een afstand van 30 mm
    - 17 snaren met een afstand van 22,5 mm
  - stalen plaat,
  - sleutel voor het verwisselen van snijframes.

code	mm	€
195789	636x441x(H)109	2550,00

**Voordelen:**

- Verbetering van de productie in patisserie winkels, bakkerijen en cateringpunten.
- Hoge precisie: snij taart, cakes, mousses tot vele gelijkmatige stukken zonder vervormen en scheuren - met behulp van roestvrijstalen snaren geplaatst in verschillende dimensionale combinaties
- Efficiënt en moeiteloos gebak erop leggen en eraf halen dankzij de roestvrijstalen plaat die in de set zit
- Het is mogelijk om het gewicht van elk gesneden eindproduct nauwkeurig te bepalen met een adequate structurering van het gramgewicht van het gebak.
- Eenvoudig werkingsprincipe maakt perfect snijden van gebak mogelijk, zelfs voor minder ervaren patissiers.
- Eenvoudig te monteren, demonteren en schoon te maken.



3 snijframes met Zip Pitch om te snijden in stappen van 22,5 mm (17 draden), 30 mm (13 draden) en 45 mm (9 draden)





Al 18/10  
aluminium stainless steel

NEW



**TAARTZAAG**

- Opvallend zwart ontwerp: body gemaakt van hygiënisch geanodiseerd aluminium.
- Roestvast stalen mes, het enige mes op de markt met een voedselcontact certificaat, eenvoudig te verwijderen en vaatwasmachine bestendig - garandeert een hoge werkhigiëne.
- Voeten gemaakt van PTFE, voor comfortabel glijden op elk werkblad.
- Zaagblad goed vastgedraaid en bevestigd op een gefreesd element - buigt en draait niet tijdens het gebruik.
- Bevestiging van het mes is aan beide zijden gelijk - de dop kan aan zowel de linker- als de rechterkant worden bevestigd.
- Uitgerust met een liniaal op het frame - voor het nauwkeurig afstellen van de dikte van de lagen: van 1 cm tot 6 cm.
- Voldoet aan de bakkerij standaard: 60 x 40 cm.
- Mogelijkheid om een ronde cake nauwkeurig te snijden: van ø5 cm tot ø40 cm.
- Lengte zaag: 57 cm, met gereguleerde hoogte volgens de maat.



code	mm	€
400098	620x120x(H)130	148,50

NEW



**VOEDSELSPUIT ELEKTRISCH**

- Mondstuk gemaakt van roestvast staal, container gemaakt van HDPE.
- Bedoeld voor vloeistoffen met een lage tot gemiddelde viscositeit, zoals: oliën, eiwits, gelei, sauzen en marinades.
- Bespuit ingrediënten uniform - van zeer dunne laag tot zeer dik.
- Instelbare stroomsnelheid.
- Niet-elektrische onderdelen kunnen na demontage in een vaatwasser worden gereinigd.

S.S. HDPE  
stainless steel polyethylene

- Container is magnetronbestendig tot 70°C.
- Inbegrepen in set:
  - schroefcontainer met een inhoud van 700 ml,
  - platte spuitmond,
  - rond spuitmond,
  - gebogen mondstukverlengstuk.

code	V	W	mm	€
270882	230	60	240x90x(H)220	595,00





Sterk en duurzaam — Niet giftig  
Geurloos — Voor warme en koude inhoud

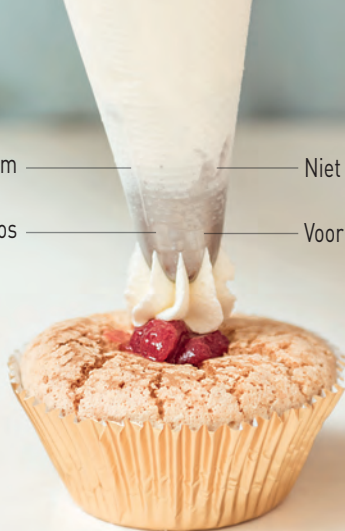

557105



### SPUITZAKKEN

- Wegwerpzakken.
- Geschikt voor warme en koude bereiding.
- Voldoet aan HACCP richtlijnen.
- Materiaal dikte 80 micron.
- Rol van 100 stuks in doos.

code	mm	€
557112	445x220	14,75
557105	530x285	19,75



557303



### SPUITZAK ANTI SLIP - 100 ST.

- Wegwerpzakken.
- Geschikt voor warme en koude bereiding.
- Voldoet aan HACCP richtlijnen.
- Materiaal dikte 80 micron.
- Rol van 100 stuks in doos.

code	verpakt per	mm	€
557303	100	515x280	20,95



550120

550328

550526



550106

550304

550502

### SPIITZAK KATOEN - 2 ST.

- Katoen, met polyurethaan binnenlaag.
- Met ophangoog.
- Uitkookbaar.

code	verpakt per	mm	€
550120	2	(L)300	6,50
550229	2	(L)350	7,50
550328	2	(L)400	9,50
550427	2	(L)450	10,95
550526	2	(L)500	12,95

### SPIITZAKKEN

- Naadloos super nylon.
- Heavy-duty, met ophangoog.
- Uitkookbaar.

code	verpakt per	mm	€
550106	1	(L)300	5,95
550205	1	(L)350	6,50
550304	1	(L)400	7,25
550403	1	(L)450	8,25
550502	1	(L)500	8,95



550113



### WANDREK VOOR SPIITZAKKEN

- Met 4 uitsteeksel voor het ophangen van ijszakken,
- 31 steunen voor het bewaren van spuitmondjes,
- 7 haken om gereedschappen zoals spatels op te hangen
- en een klein rek voor kleine accessoires.

code	mm	€
550113	500x360x(H)560	67,50



551202



### DECORATIE SPUITMONDJES BLOEMEN & BLAADJES

- Set bestaat uit 5 spuitmondjes voor decoratie:
  - 2x closed Star
  - 1x drop Flower
  - 1x french Star
  - 1x v-shaped.
- Extra nauwkeurig dankzij scherpe randen.

code	€
551202	14,95



### SPUITMONDJES - GEKARTELD

- Set van 5 maten.

code	-	€
551790	ø6-8-10-12-14	16,95



### SPUITMONDJES - GLAD

- Set van 5 maten.

code	-	€
551691	ø2-4-6-8-10	16,95



551592

18/10  
Stainless steel

### SET SPIJTMONDJES VULLEN & DECOREREN

- Deze set van 5 spuitmondjes is geschikt voor:
  - Vullen
  - Macarons maken
  - Decoreren
  - Basket weave maken
  - Schrijven Extra nauwkeurig dankzij scherpe randen.

code	€
551592	16,95

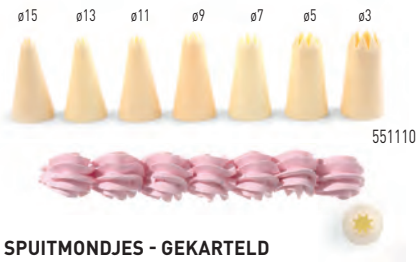

551110

### SPIJTMONDJES - GEKARTELD

- Set van 7 maten.

code	-	€
551110	ø 3-5-7-9-11-13-15	6,95

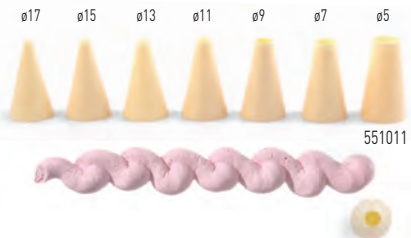

551011

### SPIJTMONDJES - GLAD

- Set van 7 maten.

code	-	€
551011	ø 5-7-9-11-13-15-17	6,95

PP  
polypropyleen

### SPIJTMONDJES - ASSORTI

- Set van 12 verschillende spuitmondjes in opbergbox.

code	-	€
551400	ø 6-8-10-12	17,95



Grote invoer voor grote stukken groenten

Kleine invoer voor kleinere groenten

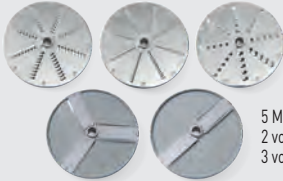

5 Messen inbegrepen:  
2 voor schijfjes,  
3 voor raspen

## GRONTESNIJDER PROFI LINE

- Duurzame behuizing van aluminium, met een glatte en nauwkeurige afwerking.
- Schijven voorzien van een metalen bajonetsluiting die veel langer meegaat dan kunststof bajonetsluitingen.
- 2 invoeren:
- grote invoer met een duwer op een beweegbare arm,
- kleinere invoer met een losse pusher.
- Inbegrepen in de set: schijfjes met 5 bladen voor verschillende snijresultaten: coupes van 2 en 4 mm en coupes van 3, 4, 5 en 7 mm, ejectorschijf, speciale reinigingsborstel.
- De motor is beschermd tegen oververhitting dankzij een grote en effectieve koelventilator, en
- 15 ventilatieopeningen in de onderkant.
- Snelheid: 295 TPM.
- Uitvoer: 100-300 kg/h.
- Schijfdiameter: ø205 mm.

code	V	W	mm	€
231807	230	550	615x239x(H)580	875,00



231807



Bekijk de video



280096



280317



234730



234754

### SCHIJFJES MES

- Voor groentesnijder 231807 & 231852.

code	dikte (mm)	€
280126	4	59,50
280096	1	59,50
280102	2	59,50
280201	6	59,50
280218	8	59,50
280225	10	59,50

### RASP MES

- Voor groentesnijder 231807 & 231852.

code	dikte (mm)	€
280317	7	45,95
280294	2	45,95
280300	3	45,95
280416	4.5	45,95

### BLOKJES MES

- Voor groentesnijder 231807 & 231852.

code	dikte (mm)	€
234747	10	120,00
234730	8	120,00

### FRITES MES

- Voor groentesnijder 231807 & 231852.

code	dikte (mm)	€
234761	10	99,50
234754	8	99,50

- Moet tegelijkertijd met schijfjes - mes gebruikt worden.
- Moet tegelijkertijd met schijfjes mes gebruikt worden.

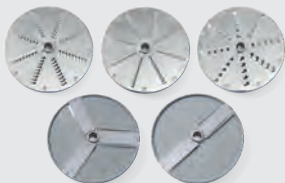

5 Messen inbegrepen: 2 voor schijfjes, 3 voor raspjes

### GROENTESNIJDER HEAVY DUTY

- Bestemd voor het snijden van grote hoeveelheden groenten.
- Grote opening met hendel voor het invoeren van grote stukken groenten, tot ø165 mm.
- Kleine opening voor het invoeren van lange groenten, bijvoorbeeld wortelen, komkommers tot ø55 mm.
- Snijkamer behuizing van gegoten aluminium, onderkant van de behuizing van roestvast staal.
- Handige druk hendel.
- 750W = 1pk luchtgekoelde krachtige motor.
- Laagspannings-knoppen: STOP, START (24 V).
- 2 veiligheidssystemen: groentesnijder schakelt uit na optillen van de hendel handvat en als de deksel van de snijkamer wordt opgetild.
- De groentesnijder start automatisch als de hendel aangedruwd wordt.
- Messen gemakkelijk en snel te vervangen.
- Wordt geleverd met 5 messen: 2 mm schijfjes (schijf met 3 messen) 4 mm schijfjes (schijf met 3 messen) 3 mm rasp 4,5 mm rasp 7 mm rasp Uitwerpschijf.
- 4 rubberen antislip voeten.
- Snelheid: 300 toeren.
- Productiviteit: 100 - 350 kg/u
- Gewicht: 25 kg.

code	V	W	mm	€
231852	230	750	574x250x(H)472	995,00



Kleine invoer voor kleinere groenten

Grote invoer voor grote stukken groenten



231852



280423

#### JULIENNE MES

- Voor groentesnijder 231807 & 231852.

code	dikte (mm)	€
280423	3	87,50



280621

#### SCHAAFMES

- Voor groentesnijder 231807 & 231852.

code	€
280621	44,95



918500

#### UITWERPSCHIJF VOOR GROENTESNIJDERS

- Vervang uw kapotte of verloren uitwerpschijf en verleng de levensduur van uw groentesnijder.
- Werkt met HENDI groentesnijders 231807 & 231852.

code	mm	€
918500	ø220	17,95



280690

#### REK VOOR 18 GROENTESNIJDER MESSEN

- Capaciteit: 18 schijven.

code	mm	€
280690	400x250 x(H)90	19,50





Bekijk de video

PRODUCTIECAPACITEIT

220 kg/h

Invoerbak van  
roestvast staalInvoerschacht van  
roestvast staalPolypropyleen  
worstenvulbuis

210802

Reset knop

**GEHAKTMOLEN KITCHEN LINE 12**

- Roestvast stalen invoer bak, doorvoerschacht van speciale aluminium legering.
- Mes en wormschroef van roestvast staal, trechter van gietijzer.
- Inclusief stamper en twee  $\varnothing 70$  mm geperforeerde platen met  $\varnothing 6$  en 8 mm perforaties.
- Eenvoudige demontage en reiniging.
- Motor beveiligd tegen oververhitting.
- Anti-slip voetjes.
- Productiecapaciteit  $\approx 1,7$  kg/min.
- Niet voor continu gebruik.

code	V	W	mm	€
210802	230	550	240x393x(H)560	589,50

**GEHAKTMOLEN KITCHEN LINE 22**

- Roestvast stalen invoer bak, doorvoerschacht van speciale aluminium legering.
- Mes en wormschroef van roestvast staal, trechter van gietijzer.
- Inclusief stamper en twee  $\varnothing 82$  mm geperforeerde platen met  $\varnothing 6$  en 8 mm perforaties.
- Eenvoudige demontage en reiniging.
- Motor beveiligd tegen oververhitting.
- Anti-slip voetjes.
- Productiecapaciteit  $\approx 3,7$  kg/min.
- Niet voor continu gebruik.

code	V	W	mm	€
210819	230	750	239x424x(H)571	679,50





### GEPERFOREERDE PLAAT

- ø70 mm.



code	-	mm	€
282229	210802	ø8	17,95
282250	210802	ø3	17,95
282243	210802	ø4,5	17,95
282236	210802	ø6	17,95
282267	210802	ø2	17,95

### GEPERFOREERDE PLAAT

- ø82 mm.



code	-	mm	€
282014	210819	ø8	32,50
282021	210819	ø6	32,50
282038	210819	ø4,5	32,50
282045	210819	ø3	42,50
282052	210819	ø2	57,50



933367

### WORMSCHROEF



code	-	€
933367	210819	60,00
931257	210802	65,00



282359



### GEHAKTMOLENMES

code	-	€
282359	210802	7,95
282076	210819	17,50

### GEHAKTMOLEN 198

- Ideaal voor kleine hoeveelheden en worsten maken, niet voor professioneel gebruik.
- Aluminium behuizing.
- Gietijzeren invoerbak met vleeshouder en stofdeksel.
- Stamper van plastic.
- Aluminium wormschroef en roestvast stalen mes.
- Inclusief 2 platen ø65,8 mm: 4 mm en 7 mm perforaties.
- 3 vultrechters voor worsten: ø12, 15 en 20 mm.
- Filet.
- Americain accessoire.
- Aan/uit/achteruit schakelaar.
- Niet voor continu gebruik.
- Gewicht 5,2 kg.

code	V	W	mm	€
210864	230	400	195x274x(H)430	159,50



Vleeschaal met stofkap



Bekijk de video



Aluminium behuizing

210864



Drie worstenvul tubes inbegrepen



Wormschroef van aluminium, mes van roestvast staal





Inclusief  
vleesvermalser  
voor rund en varken



Bekijk de video



975305

### ELEKTRISCHE VLEESVERMALSER

- Maximale vlees stuk grootte: 160 mm breed x 30 mm dik.
- Roestvast stalen behuizing.
- Rollers voor rund en varken inbegrepen.
- Vermalser mes snelheid 75 TPM.
- Motor wordt gekoeld met een ingebouwde ventilator.
- 4 rubberen voeten.

code	V	W	mm	€
975305	230	350	514x224x(H)430	775,00



975329



975312



976180

### ROLLERS VOOR GEVOGELTE

- Voor gebruik met HENDI Elektrische vleesvermalser 975305.
- Roestvast stalen behuizing.
- 2 rollers van polypropyleen.
- Roller lengte 180 mm.

code	mm	€
975329	235x130x(H)120	179,50

### ROLLERS VOOR SHOARMA

- Voor gebruik met HENDI Elektrische vleesvermalser 975305.
- Roestvast stalen behuizing en messen.
- 2 sets messen snijden 4 mm brede stroken.
- Roller lengte 165 mm.

code	mm	€
975312	235x130x(H)120	525,00

### ROLLERS VOOR RUND EN VARKEN

- Voor gebruik met HENDI Elektrische vleesvermalser 975305.
- Roestvast stalen behuizing en messen.
- Maximale afmetingen van het vlees 160 mm breed en 30 mm dik.

code	mm	€
976180	235x130x(H)120	232,50



282113

### HAMBURGERPERS

- Maakt ø130 mm hamburgers.
- Delen die in aanraking komen met voedsel zijn van roestvast staal.
- Bodemplaat gemaakt van geanodiseerd aluminium.
- Handige hefboom voor het verwijderen van bereide hamburgers uit de perskom.
- Houder voor scheiders.

code	mm	€
282113	320x250x(H)300	234,50

### HAMBURGER SCHEIDERS

- Gemaakt van transparant cellulose.
- Bestand tegen hoge temperaturen en biologisch afbreekbaar.
- ø130 mm
- Verpakt per ≈1255 stuks.

code	verpakt per	mm	€
282120	1255	ø130	47,50



513026

### HAMBURGERPERS

- Maakt ø115 mm hamburgers.
- Gemaakt van aluminium legering met anti-aanbaklaag.
- Handgreep van polypropyleen.

code	mm	€
513026	ø120x(H)80	8,95



513033

### TORTILLAPERS

- Maak max. ø200 mm tortilla's.
- Gemaakt van aluminium legering met rode poedercoating aan de buitenzijde.



code	mm	€
513033	685x250x(H)200	19,95



## WORSTENVUL MACHINES

18/8  
stainless steel

CAPACITY UP TO

10 L



Bekijk de video

Duurzaam tandwielsysteem -  
gemaakt van gehard staal

Onderdelen die in  
contact komen met  
voedsel kunnen  
eenvoudig worden  
verwijderd, waardoor  
het vullen en reinigen  
wordt vergemakkelijkt

282151

282151

Gemaakt van  
roestvast staal.

**WORSTENVUL MACHINE PROFI LINE**

- Behuizing van gelakt staal, cilinder en duwer van roestvast staal.
- Voorzien van een eenvoudig te gebruiken vul systeem met 2 snelheden.
- Duwer eenvoudig te verwijderen voor vullen en reiniging.
- Met lagers en aandrijving van gehard staal, zeer druk bestendig.
- Inclusief set van 4 roestvast stalen trechters, diameters: 16/22/32/38 mm.

code	liter	mm	€
282571	3	304x304x(H)525	189,50
282588	5	304x304x(H)640	235,00
282090	7	300x340x(H)830	279,50
282151	10	415x315x(H)690	312,50

Inclusief set van 4  
roestvast stalen trechters  
16/22/32/38 mm



## AARDAPPELSCHILMACHINES KITCHEN LINE

- Bedoeld voor professioneel gebruik, ideaal voor grootkeukens, instellingskeukens of elke keuken die elke dag grote hoeveelheden aardappelen of andere knolgroenten moet schillen.
- Schilt de aardappelen door middel van een schuurschijf en schuurpads aan de binnenkant van de trommel.
- Trommel, schijf en schuurpads gemaakt van hoogwaardig roestvrij staal, wat resulteert in een zeer duurzame, efficiënte en gemakkelijk te reinigen machine.
- Schuurschijf is uitgerust met agitatoren gemaakt van aluminiumlegering.
- Deksel is gemaakt van duurzaam polycarbonaat; hierdoor kun je het schilproces in de gaten houden.
- Dankzij de krachtige motor duurt het schillen slechts 2 tot 3 minuten.



- Bedieningspaneel voorzien van 8 minuten timer en controlelampjes.
- Zeer veilig in gebruik, een microscharrelaar stopt de machine wanneer het deksel wordt geopend.
- Voorzien van water- en afvoeraansluitingen, voor het spoelen van aardappelen tijdens het schillen.
- Met een effectieve schilopvangbak, bestaande uit 2 containers waarvan één geperforeerd, voorkomt verstopping van de riolering.
- Poten zijn voorzien van kunststof voetjes voor stabiliteit, twee poten zijn voorzien van montageplaten voor verankering aan de vloer.
- Waterbestendigheidsklasse: IP23.



229217



229200

### AARDAPPELSCHILLER 10 KG

- Maximale capaciteit: 10 kg.
- Volume: 22 L.
- Productie: 140-200 kg/h.
- Gewicht: 39,6 kg.

code	V	W	mm	€
229217	230	750	620x525x(H)833	1 495,00

### AARDAPPELSCHILMACHINE 5 KG

- Maximale capaciteit: 5 kg.
- Volume: 12L.
- Productie: 70-100 kg/u.
- Gewicht: 37,5 kg.

code	V	W	mm	€
229200	230	550	620x525x(H)787	1 395,00



Prijzen zonder BTW en niet bindend

HENDI

171





## SNIJMACHINES PROFI LINE

- Behuizing van gecoat aluminium.
- Schuingeplaatst gehard roestvaststalen mes met groot koppel.
- Luchtgekoelde motor is voorzien van beveiliging tegen oververhitting.
- Motor heeft een extra hoog vermogen voor het snijden van harde vleeswaren.
- Voorzien van mes beschermer en slijpinrichting.
- Slede met veiligheidsschild en verticaal te vergrendelen restenhouder.
- Snel en eenvoudig te demonteren voor reiniging.
- Voldoet aan alle veiligheidseisen voor commercieel gebruik



door o.a.:

- Met het mes in de 0-stand blijft het snijvlak achter de mesbeschermer
- Beveiligd tegen inschakelen als de slijpinrichting niet gemonteerd is, beveiliging ook actief als de beschermplaat van het mes verwijderd wordt
- Slede kan enkel vergrendeld en verwijderd worden als het mes in de 0-stand staat.
- Niet geschikt voor het snijden van kaas, alleen mogelijk met apart verkrijgbaar mes met antikleefcoating.



210031

### SNIJMACHINE PROFI LINE 195

- Mes diameter: 195 mm.
- Traploos instelbare snijdikte tot en met 12 mm.
- Maximale snij diameter: 120 mm.

code	V	W	mm	€
210031	230	200	416x400x(H)335	<b>389,50</b>



210048

### SNIJMACHINE PROFI LINE 220

- Mes diameter: 220 mm.
- Traploos instelbare snijdikte tot en met 15 mm.
- Maximale snij diameter: 150 mm.

code	V	W	mm	€
210048	230	280	506x435x(H)347	<b>432,50</b>



Plexiglas veiligheidsscherm



Slede met vergrendel mechanisme



Ingebouwd slijpparaat



Mesbescherming



Spatwaterdichte aan/uit schakelaar



Luchtgekoelde motor beschermd door metalen afdekcap



Bekijk de video

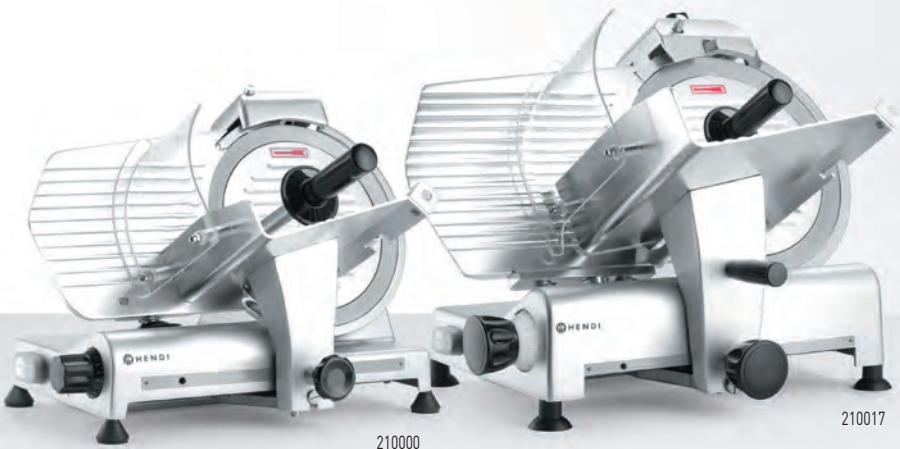

210000

210017

### SNIJMACHINE PROFI LINE 250

- Mes diameter: 250 mm.
- Traploos instelbare snijdikte tot en met 15 mm.
- Maximale snij diameter: 180 mm.

code	V	W	mm	€
210000	230	320	514x484x(H)373	498,50

### SNIJMACHINE PROFI LINE 300

- Mes diameter: 300 mm.
- Traploos instelbare snijdikte tot en met 15 mm.
- Maximale snij diameter: 200 mm.

code	V	W	mm	€
210017	230	420	602x573x(H)456	825,00



### SNIJMACHINE MES MET ANTIKLEEFCOATING

- Voor het snijden van kaas.

code	-	mm	€
975800	210031 970294	ø195	99,50
975732	210048 210086	ø220	109,50
975749	210000 210086	ø250	132,50
975756	210017	ø300	162,50



975732

### VERVANGINGSMES VOOR ELEKTRISCHE SNIJMACHINES

- Vervang je mes om de levensduur van je elektrische snijmachine te verlengen.
- Voor gebruik met HENDI Snijmachines Profi Line 210000, 210086, 210017.

code	mm	€
901915	ø250	149,50
901922	ø300	195,00



901915



## SNIJMACHINES PROFI LINE

- Behuizing van gecoat aluminium.
- Schuingeplaatst gehard roestvaststalen mes met groot koppel.
- Luchtgekoelde motor is voorzien van beveiliging tegen oververhitting.
- Motor heeft een extra hoog vermogen voor het snijden van harde vleeswaren.
- Voorzien van mes beschermer en slijpinrichting.
- Slede met veiligheidsschild en verticaal te vergrendelen restenhouder.
- Snel en eenvoudig te demonteren voor reiniging.
- Voldoet aan alle veiligheidseisen voor commercieel gebruik



door o.a.:

- Met het mes in de 0-stand blijft het snijvlak achter de mesbeschermer
- Beveiligd tegen inschakelen als de slijpinrichting niet gemonteerd is, beveiliging ook actief als de beschermplaat van het mes verwijderd wordt
- Slede kan enkel vergrendeld en verwijderd worden als het mes in de 0-stand staat.
- Niet geschikt voor het snijden van kaas, alleen mogelijk met apart verkrijgbaar mes met antikleefcoating.



970294



210086

### SNIJMACHINE PROFI LINE 220 RODE UITVOERING

- Mes diameter: 220 mm.
- Traploos instelbare snijdikte tot en met 15 mm.
- Maximale snij diameter: 150 mm.
- Afgewerkt met een speciale rode coating.

code	V	W	mm	€
970294	230	280	506x435x(H)347	447,50

### SNIJMACHINE PROFI LINE 250 RODE UITVOERING

- Mes diameter: 250 mm.
- Traploos instelbare snijdikte tot en met 15 mm.
- Maximale snij diameter: 180 mm.
- Afgewerkt met een speciale rode coating.

code	V	W	mm	€
210086	230	320	514x484x(H)373	512,50



Snijdikte eenvoudig instelbaar



Slede met vergrendel mechanisme



Ingebouwd slijpparaat



Zware producthouder



Plexiglas veiligheidsscherm



## PLANEETMIXERS

- Aluminium behuizing [222829] of gietijzeren behuizing op vier voeten [222836, 222843].
- Robuuste kom gemaakt van AISI201 roestvrij staal.
- Geleverd met 3 accessoires gemaakt van roestvast staal AISI430: een garde, een platte klopper en een deeghaak
- Kan mengen op 3 snelheden.
- Duurzame wormaandrijving van verchroomd staal en bronzen tandwielen.

- Uitgerust met een hendel om de kom op zijn plek te hijsen.
- Eenvoudig te gebruiken digitaal bedieningspaneel [222829] of analogoog bedieningspaneel [222836, 222843].
- Bescherming tegen activering van de mixer met de kap omhoog of de kom in de verkeerde positie.
- Resetbare oververhittingsbeveiliging.
- Timer die kan worden ingesteld tot 60 minuten [222829].



MAX CAPACITEIT

5 kg



222829



222836



222843



code	222829	222836	222843
liters	7 l	10 l	20 l
meel/deeglading	0,8 kg/2 kg	2,5 kg/4 kg	5 kg/8 kg
dimensies	240x420x(H)425 mm	380x470x(H)730 mm	490x580x(H)780 mm
controle	digitaal	mechanical	mechanical
snelheid	128/252/545 tpm	148/244/480 tpm	197/317/462 tpm
vermogen/spanning	650 W/230 V	600 W/230 V	1100 W/230 V
€	769,50	945,00	1 275,00

Prijzen zonder BTW en niet bindend

HENDI

175



**NEW**

**STAAFMIXER MET SPIRAALKOORD**

- Behuizing gemaakt van AISI 304 roestvast staal en ABS.
- Verwijderbare 225 mm lange mengschacht gemaakt van AISI 304 roestvast staal.
- Dubbel blad gemaakt van SUS 420J2 roestvast staal.
- Vermogen geregeld met draaiknop, LCD-display toont de snelheid in 7 stappen.
- Snelheid: van ca. 8500 tpm tot 16 500 tpm.
- Bescherming tegen oververhitting.
- Geschikt voor maximaal 3 liter.

code	V	W	mm	€
221181	230	1000	ø65x425	98,50





RECHARGEABLE  
BATTERY



**NEW**

### DRAADLOZE STAAFMIXER SMART PRESSURE

- Gemaakt van gesatineerd roestvast staal en ABS.
- Afneembare mixstaaf met een S-vormig blad.
- Slimme drukfunctie: hoe harder de knop wordt ingedrukt, hoe sneller het mes draait - traploze snelheidsaanpassing zorgt voor een betere controle over het mengproces.
- 5 versnellingen: van 11.000 tpm (versnelling 1) tot 16.000 tpm (versnelling 5).
- Draadloos en oplaadbaar - met ingebouwde batterij: 2000 mAh, 150 W, 7,4 V.
- Geeft 4 acculaadniveaus aan (100-75-50-25%).
- Gebruiksduur: tot 30 minuten wanneer volledig opgeladen.
- Bescherming: na 3 seconden zonder activiteit wordt het mes vergrendeld.

code	mm	€
221419	ø65x(H)390	98,50





design by  
Robert Bronwasser



**6 VOORAF INGESTELDE  
SNELHEDEN**  
Verhoog uw efficiëntie.  
JE HOEFT GEEN PROFESSIONAL  
TE ZIJN OM HERHAALBARE  
RESULTATEN TE KRUGEN

**ERGONOMISCHE EN LICHTGEWICHT BODY**  
Geprofileerde handgreep voor  
een STEVIGE en STERKE grip.  
Juiste bedieningshoek.  
**COMFORTABELE BEDIENING + NATUURLIJKE  
POSITIE VAN DE WIJSVINGER OP DE SCHAKELAAR**

**STIL**  
Stille aandrijving voor  
gebruik in OPEN KEUKENS.  
Populair bij CHEFS



### HENDI BLEND STAAFMIXER

- Ontworpen voor koks door Robert Bronwasser.
- ABS plastic behuizing en een roestvast stalen schacht.
- Roestvast stalen kruisvormig mes met titanium coating.
- Krachtige 250W motor, 6 snelheden met LCD display.
- Maximum snelheid 13500 tpm.
- Geschikt voor het verwerken van 1 tot 8 liter.

code	V	W	mm	€
222157	230	250	ø71x(H)450	98,50

**VOOR  
CONTAINERS  
EN PANNEN MET  
EEN INHOUD VAN  
1 TOT 4 LITER**



#### HD ONTWERP

Verhoogde breuk-  
en krasbestendigheid  
dankzij ABS TERPOLYMER

**INDRUKKEKKEND  
SNELHEIDSBEREIK**  
van 6.600 tot 13.500 tpm.  
**VERKORTING VAN  
DE VOORBEREIDINGSTIJD**

222157

**MESJES MET TITANIUM COATING**  
3 keer duurzamer en bestand  
tegen bot worden.  
**TITANISCHE DUURZAAMHEID**

**MEER MOGELIJKHEDEN**  
Blenderschacht is 20 cm,  
zodat u met grote  
hoeveelheden kunt werken

## STICK BLENDER KITCHEN LINE

- Voor professioneel gebruik zoals de bereiding van soepen, sauzen, vullingen, purees, ijsmengsels, etc.
- Variabele snelheid: 4.000-16.000 tpm.
- Geventileerde krachtige motor in een mat zwarte behuizing van polyamide.
- Met 2,5 m lang snoer met geaarde stekker.



## STAAFMIJXER MOTORBLOK - VARIABLE SNELHEID 350W

code	V	W	mm	€
221884	230	350	ø100x(H)448	122,50

## STAAFMIJXER MOTORBLOK - VARIABLE SNELHEID 500W

code	V	W	mm	€
221891	230	500	ø100x(H)448	139,50



## MIXERSTAAF VOOR STAAFMIJXER

- Roestvast stalen schacht en mes.
- Past op 221884, 221891, 221198, 221327, 221334, 221341.
- Inclusief mesverwijderingsset.

code	mm	€
222225	(L)250	79,50
222232	(L)300	89,50
222249	(L)400	98,50
222256	(L)500	109,95

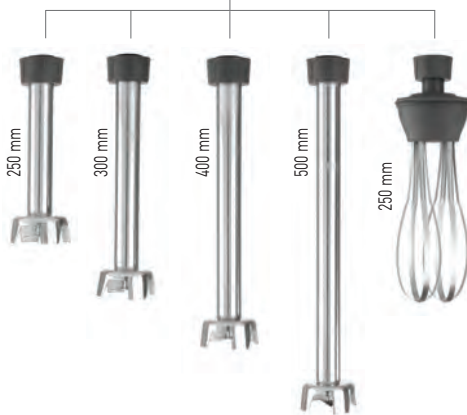

## GARDE OPZETSTUK VOOR STAAFMIJXER 221884 & 221891

- Bestaat uit twee roestvast stalen gardes.
- Veilig en eenvoudig te monteren aan de motor.
- Past op 221884, 221891, 221198, 221327, 221334, 221341.

code	mm	€
222263	(L)250	98,50

## STAAFMIXERS PROFI LINE

- Professional version.
- Housing made of fiber reinforced nylon.
- Stainless steel shaft and blade.
- Easy to clean.



Uitgerust met een digitaal display.

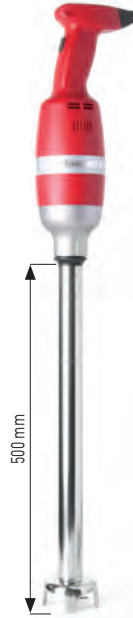

code	224328	224335	224397	224359	224052
	Stafmixer 250 - met vaste snelheid	Stafmixer Profi Line 300 - met regelbare snelheid	Stafmixer Profi Line 400 - met regelbare snelheid	Stafmixer Profi Line 500 - met regelbare snelheid	Stafmixer Profi Line 500 set
controlepaneel		Elektronisch instelbare snelheid (9 standen)	Elektronisch instelbare snelheid (9 standen)	Elektronisch instelbare snelheid (9 standen)	Elektronisch instelbare snelheid (9 standen)
capaciteit tot (l)	20	50	80	100	120
dimensies (mm)	ø75x(H)285	ø100x(H)350	ø100x(H)350	ø100x(H)350	ø100x(H)350
staaf lengte (mm)	250	300	400	500	500
snelheid (T/min.)	vaste 15 000	variabele 2 000 - 9 000	variabele 2 000 - 9 000	variabele 2 000 - 9 000	variabele 2 000 - 9 000
maximale snelheid (T/min.)		13 000	15 000	15 000	15 000
vermogen/spanning (W/V)	250/230	300/230	400/230	400/230	500/230
gewicht (kg)	1,45	3,45	4,1	4,1	4,25
€	285,00	465,00	545,00	550,00	675,00

NEW



237762

## HOMOGENISERENDE MENG-SCHACHT VOOR STAAFMIXERS

- Roestvast stalen arm en blad.
- 3 armlengtes verkrijgbaar: 300, 400, 500 mm, geschikt voor staafmixers: 224335, 224397, 224359, 224052, 224380 en 282311.

code	mm	€
237762	(L)300	310,00



224342

## GARDE VOOR STAAFMIXER PROFI LINE 300, 400 &amp; 500

- Bestaat uit twee gardes.
- Eenvoudige en veilige montage.
- Geschikt voor: 224335, 224397, 224359, 224052, 224380, 282311

code	mm	€
224342	ø120x(H)330	195,00



934029

## OPBERGREK MET MUURBEVESTIGING

code	mm	€
934029	365x130x(H)70	44,50



### STAAFMIXER PROFI LINE 400 - MET REGBARE SNELHEID. SET MET OPBERGREK.

- Professionele uitvoering.
- Behuizing van met glasvezel versterkt Polyamide (PA66).
- Roestvast stalen staaf en mes.
- Eenvoudig te reinigen.
- Met garde opzetstuk en opbergrek met muurbevestiging.
- Elektronisch bedieningspaneel.
- Snelheid in 9 stappen instelbaar tussen 2000 en 9000 tpm.
- Capaciteit tot 80 liter.
- Schacht lengte: 400 mm.
- Gewicht: 4,75 kg.

code	V	W	mm	€
224380	230	400	ø100x(H)765	699,50



224380



### SET: STAAFMIXER 350 MET VARIABLELE SNELHEID + GARDE + WANDREK

- Capaciteit tot 80L.
- De set bestaat uit: 400 mm lange staaf, een garde met een lengte van 250 mm – gemaakt van AISI304 roestvast staal en een wandrek.
- Verschillende staven kunnen afzonderlijk worden aangeschaft: 222232, 222225, 222256, 222243.

code	V	W	mm	€
222393	230	350	ø100x110	325,00



222393



### STAAFMIXER 250W - MET REGBARE SNELHEID

- Professionele versie.
- Behuizing gemaakt van versterkt nylon.
- Roestvast stalen as en mes.
- Garde opzetstuk meegeleverd (290 mm).
- Eenvoudig verwisselbaar koppeling accessoire.
- Makkelijk schoon te maken.
- Ergonomische handgreep.
- Schacht lengte: 250 mm.
- Geschikt tot 20 liter.
- Snelheidsregelknop, snelheid: 2500 - 15000 RPM
- Gewicht 1,9 kg.

code	V	W	mm	€
224373	230	250	ø75x(H)540	425,00



224373





## STAAFMIXERS KITCHEN LINE

- Behuizing aandrijfeenheid gemaakt van duurzaam zwart polyamide versterkt met glasvezel.
- Verwijderbaar blad gemaakt van AISI304 roestvrij staal.
- Inbegrepen in de set: een kleine set voor het demonteren van het mes.
- Variabele snelheid soepel geregeld met een knop: van 4.000 tot 16.000 RPM.
- Geventileerde motor.
- De veiligheidsknop voorkomt dat het apparaat per ongeluk wordt geactiveerd.
- De vergrendelknop maakt continue werking mogelijk zonder op de knop te drukken.

**NEW**

Uitgerust met voldoende koeling voor de motor



Extra veiligheids-schakelaar



Handige snelheid knop



Veilige bevestiging van de mixstaaf



De mesbeschermer voorkomt spetteren



### MIXERSTAAF VOOR STAAFMIXER

- Roestvast stalen schacht en mes.
- Past op 221884, 221891, 221198, 221327, 221334, 221341.
- Inclusief mesverwijderingsset.

code	mm	€
222225	(L)250	79,50
222232	(L)300	89,50
222249	(L)400	98,50
222256	(L)500	109,95

### GARDE OPZETSTUK VOOR STAAFMIXER 221884 & 221891

- Bestaat uit twee roestvast stalen gardes.
- Veilig en eenvoudig te monteren aan de motor.
- Past op 221884, 221891, 221198, 221327, 221334, 221341.

code	mm	€
222263	(L)250	98,50







NEW



code	221198	221327	221334	221341
	Stauffmixer 350 met variabele snelheid en 250 mm staaf	Stauffmixer 350 met variabele snelheid en 300 mm staaf	Stauffmixer 500 met variabele snelheid en 400 mm staaf	Stauffmixer 500 met variabele snelheid en 500 mm staaf
capaciteit tot (l)	20	30	80	100
dimensies (mm)	ø100x(H)666	ø100x(H)716	ø100x816	ø100x916
staaf lengte (mm)	250	300	400	500
snelheid (l/min.)	4 000 - 16 000	4 000 - 16 000	4 000 - 16 000	4 000 - 16 000
vermogen/spanning (W/V)	350/230	350/230	500/230	400/230
€	192,50	195,00	225,00	235,00

### STAUFMIXER KITCHEN LINE 160 MET REGELBARE SNELHEID

- Voor professioneel gebruik in o.a. restaurants en hotelkeukens, voor het bereiden van ijs, soep, puree, saus, mayonaise, tomatenpuree, pesto etc.
- Geventileerde motor.
- Behuizing met ergonomische greep van duurzaam plastic.
- Roestvast stalen schacht en mes: lengte 160 mm, ø25 mm
- Snelheid: Ong. 4,000 - 20,000 tpm.
- Gewicht met schacht: ca.1,6 kg.

code	V	W	mm	€
222140	230	270	140x76x(H)503	139,50

### GARDE OPZETSTUK VOOR STAUFMIXER 222140

- Bestaat uit twee roestvast stalen gardes.
- Veilig en eenvoudig te monteren aan de motor.

code	mm	€
222164	(L)185	92,50

222140



160 mm



NEW

222164



185 mm





## BAR BLENDERS

- Geschikt voor: het blenden van fruit en groenten, het bereiden van cocktails, smoothies en zelfs het vergrijzen van ijs.
- Behuizing gemaakt van ABS.
- Kan met 2,5 liter volume, gemaakt van duurzaam transparant polycarbonaat, temperatuurbestendig van -40 tot 90°C.
- Deksel gemaakt van polycarbonaat.



Bekijk de video



230688

### BAR BLENDER MET DEMPKAP

- Geluidsbehuizing gemaakt van polycarbonaat.
- Handmatige, traploze snelheidsregeling met een draaiknop.
- Motor met variabel toerental: 16.000 tpm - 24.800 tpm (zonder belasting).
- Extra veiligheidsfunctie: de blender werkt alleen als de dempkap volledig gesloten is.

code	V	W	mm	€	
230688	230	1680	252x258x(H)547	<b>347,50</b>	
230602	BPA free	230	1680	252x258x(H)547	<b>365,50</b>



- Verwijderbaar mes gemaakt van AISI 420 roestvast staal, met titanium coating.
- Met pulse functie.
- Bescherming tegen oververhitting en overbelasting.
- Veiligheidsvergrendelingsstelsysteem: voorkomt dat het apparaat per ongeluk wordt geactiveerd zonder de kan.



Bekijk de video



230695

Geluidskap vermindert het lawaai in grote mate

Anti-slip voet

### BAR BLENDER DIGITAAL MET DEMPKAP

- Dempkap gemaakt van polycarbonaat.
- Bedieningspaneel met digitaal aanraakscherm.
- 3 snelheidsniveaus: Laag ca. 8350 RPM, medium ca. 13.500 RPM, hoog ca. 24.800 RPM (zonder belasting).
- 3 timerinstellingen: 30, 45, 90 seconden.
- Extra veiligheidsfunctie: de blender werkt alleen als de dempkap volledig gesloten is.

code	V	W	mm	€	
230695	230	1680	252x258x(H)547	<b>387,50</b>	
230664	BPA free	230	1680	252x258x(H)547	<b>405,50</b>



**ABS** plastic   **PC** polycarbonate   **S.S.** stainless steel

**NEW**



230718

Zeer krachtig, kan zelfs ijs vergruizen

Wordt geleverd met 2,5L breukvaste kan, stamper en stevig deksel



238097

**BAR BLENDER**

- Handmatige, 10-staps snelheidsregeling met een knop.
- Motor met variabel toerental: 16.000 tpm – 24.800 tpm (zonder belasting).
- Inbegrepen in de set: pusher gemaakt van polypropyleen voor dickere ingrediënten.

code	V	W	mm	€	
230718	230	1680	320x250x(H)532	210,00	
230213	BPA free	230	1680	320x250x(H)532	225,00

**BAR BLENDER DIGITAAL**

- Bedieningspaneel met digitaal aanraakscherm.
- 3 snelheidsniveaus: Laag ca. 8350 RPM, medium ca. 13.500 RPM, hoog ca. 24.800 RPM (zonder belasting).
- 3 tijdsinstellingen: 30, 45, 90 seconden.
- Inbegrepen in de set: pusher gemaakt van polypropyleen.

code	V	W	mm	€	
238097	230	1680	220x240x(H)535	215,00	
238103	BPA free	230	1680	220x240x(H)535	215,00

**ABS** plastic   **BPA free**   **S.S.** stainless steel

**BLENDER KAN BPA-VRIJ**

- Vervangende kan voor blender 230718/230695/230688/230213/230602/230664.
- 2,5L breukvaste BPA-vrije Tritan-kan, stevig deksel van polypropyleen en een klein BPA-vrij Tritan-cover.
- Voorzien van messen van roestvast staal met titanium coating.

code	mm	€
933688	200x170x(H)360	109,50



933688

**PC** polycarbonate   **S.S.** stainless steel

**BLENDER KAN MET TITANIUM GEOCOAT MES**

- Vervangende kan voor blender 230718/230695/230688/230213/230602/230664.
- 2,5L breukverende kan van polycarbonaat, met stevig deksel van polypropyleen met dop van polycarbonaat.
- De kan is uitgerust met blender messen van roestvast staal met titanium coating.

code	mm	€
943489	200x170x(H)360	89,50



943489





### Veilige bescherming

- Bescherming tegen oververhitting
- Intrekbaar mes
- Niet-geleidende vergrendelhendel
- Antislip stabiliserende voeten
- Overbelasting zekering
- Verlichte schakelaar
- Zichtbare HÖT-markering

### Automatisch openen

Het deksel is uitgerust met een veer en opent na het ontsluiten. Verhoogt de efficiëntie.

### Robuust ontwerp

Het frame is gemaakt van zuurbestendig staal met een dikte van meer dan 2 mm. Stevig en robuust ontwerp.

### Niet-klevend afdichtingsplaat

Voorkomt dat alle soorten film aan het oppervlak blijven plakken. Snelle afdichting, duurt 1-3 seconden (afhankelijk van de dikte van de film).

### Drukdemper

Voorkomt dat de verpakking breekt. Elimineert microlekken en lekkages.

### Krachtig verwarmingselement

Krachtig verwarmingselement verkort de verwarmingstijd, het duurt slechts 8-10 minuten (afhankelijk van de ingestelde temperatuur). Uniforme temperatuur over het gehele afdichtingsoppervlak. Thermische isolatie vermindert warmteverlies.

### Film snijden

Met een automatisch intrekbaar mes met 133 scherpe tanden. Geweldig voor allerlei soorten films, zelfs dikke films. De film wordt net achter de afgesloten container in een speciale strip gesneden op basis van AIR-CUT-technologie.

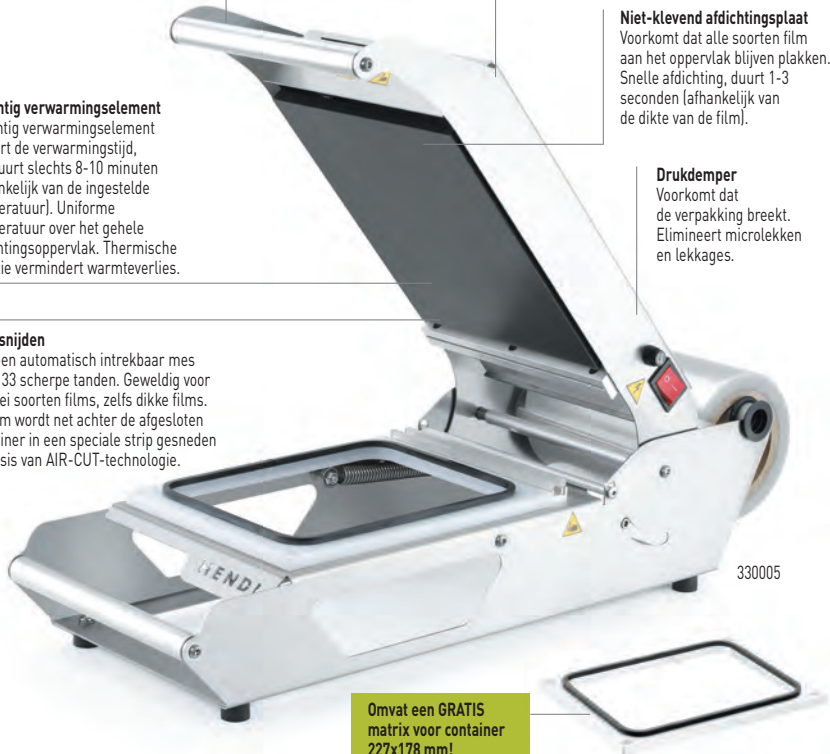

330005

Omvat een GRATIS matrix voor container 227x178 mm!

### Onderhoud/veilige zone

Framebasis geïsoleerd van hoge temperatuur en elektrische spanning. Hoogwaardige materialen en naadloos ontwerp voor snelle reiniging van het onderste deel van het apparaat, zonder het apparaat uit te hoeven schakelen.



### Warmtepunt temperatuurregelaar

Temperatuurregelaar met een bereik van 50-210°C. Voor nauwkeurige aanpassing van de hechtsterkte voor een breed scala aan verpakkings- en afdichtingsfolies.



### Film aanvoer met rollers en spanner

Veelzijdig apparaat voor verschillende afdichtingsfilmbreedtes - max. 187 mm. Past JUMBO-rollen met een diameter tot 170 mm. De spanner zorgt voor een gelijkmatige positionering van de film, voorkomt afwikkelen en overmatig film gebruik.

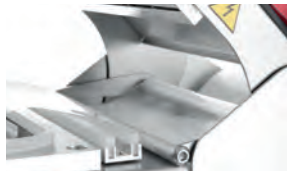



## TRAYSEALER COMPACT

- Constructie gemaakt van roestvast staal.
- Uitgerust met een deksel met veermechanisme voor eenvoudig en veilig openen.
- Geïsoleerde handgreep gemaakt van plastic.
- Automatisch veiligheidsmes in speciaal ontworpen afdekking; snijden vindt plaats vlak achter de container in een speciale strip (air-cut technologie).
- Antislipvoeten beschermen het tafelblad tegen krassen.
- Het afdichtingsoppervlak heeft een titanium coating die voorkomt dat de film blijft plakken en zorgt voor een snelle afdichting in 1-3 seconden (afhankelijk van de dikte van de film).
- De drukabsorber zorgt voor een strakke afdichting en voorkomt dat verpakkingen scheuren.

- Kleuren LED's voor het monitoren van het proces.
- Oververhittingsbeveiliging, verlichte veiligheidsschakelaar.
- Opwarmtijd naar bedrijfstemperatuur – ongeveer 8-10 minuten.
- Afdichting van trays tot: 235x190x(H)155 mm en cups tot: (H)170 mm.
- Maximale filmrolgrootte: breedte 187 mm, ø170 mm – film apart verkrijgbaar (code: 970720).
- Uitgerust met PE matrix voor containers van 227x178 mm, zonder verdeler.

code	V	W	mm	€
330005	230	700	582x285x(H)185	875,00



## TRAYSEALER MATRIX

- Gemaakt van gepolijst aluminium.
- Zwarte siliconen afdichting.

vorm	code	type	€
	805572	Container 227x178 mm	129,50
	805589	2x container 178x113 mm	129,50
	805596	Twee-delige container 227x178 mm	129,50
	805619	Soepcontainer ø165 mm	129,50
	805626	Driedelige container 227x178 mm	129,50

vorm	code	type	€
	805633	2x soepcontainer ø115 mm	129,50
	805640	Tweedelige colt container colt 227x178 mm	129,50
	805657	2 containers (1x 178x113 mm, 1x ø115 mm)	129,50
	805664	Container 187x137 mm	129,50

## FILM VOOR PET/PE PEEL 12/40 SEALERS

- Bedoeld voor het verpakken van PET-12 / PE 40-voedseltrays.
- Met PEEL-laag om na sealen de folie er eenvoudig af te kunnen trekken.
- Afmetingen: 18,5 cm breed en 250 meter lang.
- Diameter rol: ø15 cm.
- Gewicht: ca. 2,9 kg.
- Geschikt voor de HENDI Traysealer (330005).



970720

code	€
970720	39,95





## VACUÛMKAMER VERPAKKINGSMACHINE KITCHEN LINE

- Duurzaam ontwerp - behuizing en kamer van hoogwaardig roestvast staal.
- Transparant deksel van ABS-kunststof maakt het mogelijk om het proces te controleren.
- Bolle deksel maakt het mogelijk om grote porties te verpakken.
- Sealtijd instelbaar: 0-6 s.
- 6 vacuÛmniveaus instelbaar.
- Functie om enkel te sealen.
- Marineerfunctie: 11 cycli van afzuigen en lucht in de zak laten (één cyclus duurt 9 min); dankzij onderdruk dringt marinade sneller in het product, wat het hele proces aanzienlijk versnelt.
- Het vacuÛm verpakken start automatisch wanneer het deksel wordt gesloten
- Professionele en zeer efficiënte rotatiepomp
- Bedoeld voor continu gebruik
- Sealstrip meet 290 mm en is 3,5 mm breed.

## VACUÛMKAMER VERPAKKINGSMACHINE PROFI LINE

- Voor het verpakken van levensmiddelen en technische producten, ook die met een hoog watergehalte.
- Duurzaam ontwerp - behuizing en kamer van hoogwaardig roestvast staal.
- Transparant deksel van ABS-kunststof maakt het mogelijk om het proces te controleren.
- Bolle deksel maakt het mogelijk om grote porties te verpakken.
- V-vormige pakking met een laag lekpercentage.
- Duidelijke meters maken het mogelijk om het moment te bepalen waarop het vereiste vacuÛmniveau in de kamer van de verpakkingmachine is bereikt.
- Pomp bedrijfstijd instelbaar: 0-99 s.
- Sealtijd instelbaar: 0-3,5 s.
- Pomp koelniveau instelbaar: 0-9,9 s.
- Het vacuÛm verpakken start automatisch wanneer het deksel wordt gesloten.
- Oliepomp zorgt voor een korte en zeer efficiënte cyclus.
- Te gebruiken met gladde en reliëfzakken.



975398



975268

code	975398	975268	975275
afmetingen	429x359x(H)345 mm	370x480x(H)435 mm	425x560x(H)460 mm
kamer afmetingen	350x300x(H)110 mm	320x370x(H)185 mm	370x450x(H)220 mm
lengte sealstrip	295 mm	300 mm	350 mm
pomp capaciteit	77 l/min	133 l/min	333 l/min
vermogen/spanning	630 W/230 V	370 W/230 V	750 W/230 V
gewicht	24,4 kg	38 kg	62 kg
€	975,00	1 375,00	1 550,00

## VACUUMVERPAKKING

- Voor professioneel gebruik in catering, restaurants en andere horeca
- Voor het verpakken van voedsel en technische producten, zelfs bij een hoog gehalte vloeistof
- Duurzaam ontwerp – behuizing en kamer gemaakt van hoogwaardig AISI 304 roestvast staal
- Transparant deksel gemaakt van duurzaam ABS kunststof voor precieze controle van het inpakproces
- Bol deksel en verdiepte bodem maken het verpakken van grote porties mogelijk
- De pakking van het deksel heeft een lekt zeer weinig
- Duidelijke indicators (manometer en digitaal display) zorgen voor nauwkeurige weergave van vacuümkracht
- Instelbare vacuümeer tijd van 5 tot 90 seconden
- Instelbare versmeltingstijd per 0,5 seconden tot maximaal 6 seconden.
- Marinade functie met instelbare tijd van 9 tot 99 minuten (9 minuten per cyclus): tot 11 cycli automatisch vacuümtrekken en lucht terug laten; door de herhaling van negatieve druk dringt marinade sneller diep in het voedsel, waardoor het proces aanzienlijk versneld wordt
- Verpakkingscyclus start automatisch wanneer het deksel wordt gesloten
- Oliepomp verzekert een korte en efficiënte verpakkingscyclus
- Geschikt voor gebruik met zowel gladde als geprofileerde zakken



Bekijk de video



936801

### TEFLONTAPE VOOR BOVENSTE AFDICHTINGSBALK

- 65 mm breed, 1 meter lang.
- Voor HENDI-vacuümmachines

code	€
936801	9,95



code	201435	201442
afmetingen	359x425x(H)356 mm	505x567x(H)465 mm
kamer afmetingen	300x350x(H)80 mm	425x457x(H)100 mm
lengte sealstrip	300 mm	410 mm
pomp capaciteit	8 m <sup>3</sup> /h - 133,3 l/min	20 m <sup>3</sup> /h - 333,3 l/min
vermogen/spanning	950 W/230 V	1100 W/230 V
gewicht	25,2 kg	59 kg
€	1 095,00	1 895,00





## VACUÛM VERPAKKINGSMACHINE PROFI LINE

- Roestvast stalen behuizing.
- Professionele pomp en vacuümmeter.
- Handmatige of automatische bediening.
- Digitaal display.
- Instelbare sealtijd.
- Sealstrip voorzien van teflon laag.
- Pomp capaciteit: 20 L/min.
- Alleen voor gebruik met zakken met reliëf.

code	seal strip (mm)	V	W	mm	€
970362	350	230	250	383x293x(H)175	525,00



970362



975374

## VACUÛM VERPAKKINGSMACHINE KITCHEN LINE

- Voor het verpakken van voedsel en non-food items, niet voor vloeistoffen.
- Geschikt voor zakken op rol in combinatie met rolhouder 970638.
- Roestvast stalen behuizing.
- De dekselafdichting garandeert een goede afsluiting tijdens het gebruik.
- Gebruiksvriendelijk bedieningspaneel.
- Countdown timer aanpasbaar: 0-6 s
- Met marineerfunctie.
- Met puls vacuümmodus.
- Snelstartknoppen voor vacumeren en sealen op het handvat.
- Automatische uitschakeling na 10 minuten inactiviteit.
- Trillingspomp.
- Pompcapaciteit: 16 l/min.
- Netto gewicht: 5 kg.
- De vacuümverpakkingsmachine is niet bedoeld voor continu gebruik.
- Te gebruiken met vacuümkzakken met reliëf.

code	seal strip (mm)	V	W	mm	€
975374	410	230	550	570x263x(H)150	319,50



970638

## HOUDER VOOR VACUÛMZAKKEN OP ROL VOOR 975374 VACUÛM VERPAKKINGSMACHINE KITCHEN LINE

- Kan worden bevestigd aan 975374 vacuüm verpakkingsmachine Kitchen Line of als losse toevoeging gebruikt worden bij andere vacuüm verpakkingsapparaten.
- Voorzien van een verwijderbaar mes om precies de juiste lengte zak af te snijden.
- Interne afmetingen: 412x101x(H)101 mm.
- Voor zakken op rollen tot ø100x400 mm.
- Behuizing van.
- ABS.
- Transparant polycarbonaat deksel.

code	mm	€
970638	487x122x(H)107	22,95



## VACUUMVERPAKKINGZAKKEN



### VACUÛMKOOKZAKKEN

- Speciaal voor gebruik in combinatie met het sous vide systeem.
- 2-laags zakken.
- Binnenlaag van Polyethyleen is geschikt voor contact met voedsel en is 60 µm.
- Buitenlaag van Polyamide (Nylon) is 15 µm.
- Totale dikte 75 µm.
- De gebruikte materialen fungeren als een UV-filter.
- De zakken kunnen worden gebruikt bij temperaturen van -20° tot 110°C.
- Geschikt voor vacuÛmkamer- en externe vacuÛmverpakkingsmachines.

code	verpakt per	mm	€
970676	100	200x150	7,15
970652	100	250x150	8,75
970683	100	300x200	12,65
970669	100	350x250	19,25
970690	100	400x300	24,50



### VACUÛMVERPAKKINGZAKKEN MET RELIËF OP ROL - 2 ST.

- 2-laags, binnenlaag 60 µm, gemaakt van contact met levensmiddelen goedgekeurd Polyethyleen, buitenlaag 15 µm gemaakt van Polyamide (nylon).
- Totale dikte is 75 µm.
- De gebruikte materialen fungeren als een UV-filter.
- Reliëf verbetert de luchtstroom uit de zak tijdens het vacuÛmverpakkingsproces.
- De zakken kunnen worden gebruikt bij temperaturen van -20° tot 100°C.
- Geschikt voor kamer- en externe vacuÛmverpakkingsmachines.

code	verpakt per	mm	€
971062	2	6000x200	8,95
971079	2	6000x280	12,25

### VACUÛMVERPAKKINGZAKKEN - 100 ST.

- 2-laags zakken.
- Binnenlaag van Polyethyleen is geschikt voor contact met voedsel.
- Buitenlaag van Polyamide (Nylon).
- Totale dikte 65 µm.
- Geschikt voor kamervacuÛmverpakkingsmachines.
- Niet geschikt voor sous vide koken.

code	verpakt per	mm	€
970607	100	200x140	4,95
970386	100	230x160	7,95
970614	100	300x200	10,75
970393	100	350x250	14,50
970621	100	400x300	18,95

### VACUÛMVERPAKKINGZAKKEN MET RELIËF

- 2-laags, binnenlaag 60 µm contact met levensmiddelen goedgekeurd Polyethyleen, buitenlaag 15 µm Polyamide (nylon).
- Totale dikte is 75 µm.
- De gebruikte materialen fungeren als een UV-filter.
- Het reliëf verbetert de luchtstroom uit de zak tijdens het vacuÛmverpakkingsproces.
- Zakken kunnen worden gebruikt bij temperaturen van -20° tot 100°C.
- Geschikt voor kamer- en externe vacuÛmverpakkingsmachines.

code	verpakt per	mm	€
971048	100	150x400	17,50
971017	100	150x250	11,50
971024	100	200x300	17,50
971055	100	250x350	26,50
971031	100	300x400	33,95



## GASFORNUIS 4 PITS MET HETELUCHTOVEN GN 1/1



- Gemaakt van roestvast staal.
- Uitgerust met 4 branders:
  - 2 branders van 6,0 kW
  - 2 branders van 3,5 kW
- Branders zijn uitgerust met thermokoppel.
- Geschikt voor pannen van  $\varnothing$  120 tot 300 mm.
- Pannendragers en branders gemaakt van gietijzer.
- In hoogte verstelbare poten voorzien van antislippoten.
- Geschikt voor aardgas, conversieset voor LPG inbegrepen.
- Opmerking: Geen waakvlam of ontstekings, moet worden aangestoken met lucifers of aansteker.

### SPECIFICATIES OVEN

- 3000 W elektrische convectieoven.
- De temperatuur kan worden ingesteld tot 270 °C.
- Oven is uitgerust met een timer van 120 minuten.
- Kamer gemaakt van roestvast staal, afmetingen 640x370x(h)350 mm.
- Biedt plaat aan GN 1/1-trays en -roosters, wordt geleverd met 1 rooster.
- 4 traysteunen met 75 mm ertussen.

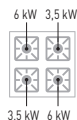
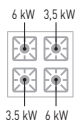

code	227381	225882
dimensies	800x700x(H)310 mm	800x700x(H)900 mm
oven afmetingen	-	640x370x(H)350 mm
brander vermogen	2x 3,5 kW + 2x 6 kW	2x 3,5 kW + 2x 6 kW
soort oven	-	convectie, elektrisch
oven vermogen	-	3 kW
totale kracht	19 kW [HS]	19 kW [HS]
spanning	-	230 V
gewicht	35 kg	82 kg
€	1 475,00	2 595,00

## GASFORNUIS KITCHEN LINE 6 PITS MET ELEKTRISCHE HETELUCHTOVEN GN 1/1



- Gemaakt van roestvast staal.
- Uitgerust met 6 branders:
  - 3 branders van 6,0 kW
  - 3 branders van 3,5 kW
- Branders zijn uitgerust met thermokoppel.
- Geschikt voor pannen van  $\varnothing$  120 tot 300 mm.
- Pannendragers en branders gemaakt van gietijzer.
- In hoogte verstelbare poten voorzien van antislippoten.
- Geschikt voor aardgas, conversieset voor LPG inbegrepen.
- Opmerking: Geen waakvlam of ontsteking, moet worden aangestoken met lucifers of aansteker.

### SPECIFICATIES OVEN

- 3000 W elektrische convectionoven.
- De temperatuur kan worden ingesteld tot 270 °C.
- Oven is uitgerust met een timer van 120 minuten.
- Kamer gemaakt van roestvast staal, afmetingen 640x370x(h)350 mm.
- Biedt plaat aan GN 1/1-trays en -roosters, wordt geleverd met 1 rooster.
- 4 traysteunen met 75 mm ertussen.

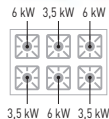
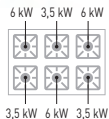

code	226094	225899
dimensies	1200x700x(H)900 mm	1200x700x(H)900 mm
oven afmetingen	-	640x370x(H)350 mm
brander vermogen	3x3,5 kW + 3x6 kW	3x3,5 kW + 3x6 kW
soort oven	-	convection, elektrisch
oven vermogen	-	3 kW
totale kracht	28,5 kW [HS]	28,5 kW [HS]
spanning	-	230 V
gewicht	95 kg	105 kg
€	2 395,00	3 150,00





225707

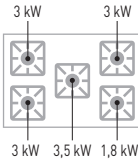

225806

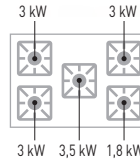

### GASFORNUIS - 5 PITS MET ELEKTRISCHE OVEN

- Gemaakt van roestvast staal.
- Uitgerust met 5 branders:
  - 3 branders van 3,0 kW.
  - 1 kleine brander van 1,8 kW.
  - 1 wokbrander van 3,5 kW.
- Branders zijn voorzien van een thermokoppel en piëzo-ontsteking.
- 3-delige gietijzeren pannendrager.
- Geschikt voor aardgas.
- Gewicht: 78 kg.

#### SPECIFICATIES OVEN

- 2700 W elektrische convectieoven met 2500 W grill.
- De temperatuur kan worden ingesteld tot 275 °C.
- Oven is uitgerust met een timer van 120 minuten.
- Kamer gemaakt van roestvast staal.
- Biedt plaats aan GN 1/1-bakken en roosters, wordt geleverd met 2 roosters.
- Met 4 traysteunen.

code	V	W	kW[HS]	mm	€
225707	230	2900	14.3	900x653x(H)900	1 995,00

### GASFORNUIS - 5 PITS, MET OPEN FRAME

- Gemaakt van roestvast staal.
- Open frame biedt veel opslagruimte.
- Uitgerust met 5 branders:
  - 3 branders van 3,0 kW.
  - 1 kleine brander van 1,8 kW.
  - 1 wokbrander van 3,5 kW.
- Branders zijn voorzien van een thermokoppel en piëzo-ontsteking.
- 3-delige gietijzeren pannendrager.
- Geschikt voor aardgas.
- Gewicht: 45 kg.

code	kW[HS]	mm	€
225806	14.3	900x640x(H)910	1 425,00



839997

### PANDRAGER VERKLEINER

- Voor het plaatsen van kleine pannen op grote pandragers.



code	mm	€
839997	255x255x(H)25	4,75

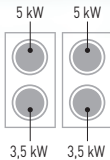

237687

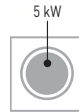

237670

### INDUCTIEFORNUIS 4-PITS

- Gemaakt van duurzaam roestvast staal, versterkt met frame.
- 2 afzonderlijke glasplaten, elk 320 x 560 mm, gemaakt van 5 mm dik gehard glas.
- Uitgerust met 2x 5000 W en 2x 3500 W inductiebranders.
- Tot 60% energiebesparing in vergelijking met standaard elektrische fornuizen.
- 4 onafhankelijke bedieningsknoppen, 11 vermogensniveaus om uit te kiezen.
- Geschikt voor inductiepannen met een bodemdiameter van  $\varnothing 160 - 260$  mm.
- Maximaal toegestane belasting per glasplaat: 100 kg.
- Verstelbare poten ( $\approx 30$  mm) voor het waterpas plaatsen van het fornuis.
- Het rek biedt voldoende opbergruimte voor potten, pannen of andere accessoires.
- Met eenvoudig te reinigen vefilter.
- Geleverd zonder stekker.
- Let op: het apparaat moet door een elektricien worden aangesloten.

code	V	W	mm	€
237687	400	17000	800x720x(H)854	2 595,00

### INDUCTIEHOKKER MET HOOG VERMOGEN

- Ontworpen voor gebruik met woks of extra grote pannen.
- Gemaakt van duurzaam roestvast staal, versterkt met frame.
- Inductiekookplaat meet 340x340 mm, gemaakt van 5 mm dik gehard glas.
- Tot 60% energiebesparing in vergelijking met standaard elektrische fornuizen.
- Handige bedieningsknop, 11 vermogensniveaus om uit te kiezen.
- Veilig en comfortabel werken, wekt alleen hitte op bij contact tussen de kookplaat en de pan.
- Geschikt voor pannen met een bodemdiameter van  $\varnothing 160 - 300$  mm.
- Maximaal toegestane belasting van kookplaat: 40 kg.
- Verstelbare poten ( $\approx 30$  mm) voor het waterpas plaatsen van de hokker.
- Geleverd zonder stekker.
- Let op: de hokker moet door een elektricien worden aangesloten.

code	V	W	mm	€
237670	400	5000	422x400x(H)366	695,00





147108

6,7 kW

**HOKKER PROFI LINE**

- Voor propaan- en butaangas.
- Extra robuust roestvast stalen frame voor het dragen van zware lasten.
- Uitgerust met thermokoppel en elektronische ontsteking.
- Voorzien van geëmailleerde pandrager.
- Wordt compleet geleverd met gas slang en drukregelaar.
- Uit te breiden met onderstel (147306), wokring (147207) en wokpan (626504).

code	kW(HS)	mm	€
147108	6.7	425x425x(H)400	595,00



147801

6 kW

**HOKKER KITCHEN LINE**

- Model Kitchen Line - voor propaan- en butaangas.
- Volledig roestvast stalen frame.
- Uitgerust met thermokoppel en elektronische ontsteking.
- Voorzien van geëmailleerde pandrager.
- Wordt compleet geleverd met gas slang en drukregelaar.

code	kW(HS)	mm	€
147801	6	400x440x(H)390	312,50



147276

10,8 kW

**HOKKER KITCHEN LINE XL**

- XL model - voor propaan- en butaangas.
- Ombouwset inbegrepen om het geschikt te maken voor aardgas.
- Voorzien van een extra grote geëmailleerde pandrager.
- Volledig roestvast stalen frame.
- Uitgerust met thermokoppel en elektronische ontsteking.
- Wordt compleet geleverd met gas slang en drukregelaar.

code	kW(HS)	mm	€
147276	10.8	580x650x(H)400	398,50



626504

147207

147306

**WOK**

- Met grepen, plaatstaal 1,5 mm dik.
- Speciaal geschikt voor roestvast stalen wokhouder 149546 i.c.m.
- Green Fire barbecues en i.c.m.
- roestvast stalen ring 147207 en hokker 147108.

code	mm	€
626504	ø710x(H)220	112,50

**RING VOOR HOKKER**

- Extra voorziening voor gebruik met wok 626504.

code	mm	€
147207	ø360x(H)80	69,95

**ONDERSTEL HOKKER**

- Enkel voor Hokker Big Flame: 147108.

code	mm	€
147306	425x425x(H)400	189,50



152157

**DRUKREGELAAR 50 MBAR**

- Voor HENDI gasbarbecues & Hokkers.

code	€
152157	18,95

**GASAANSTEKER - 2 ST.**

- Navulbaar (aansteker wordt ongevuld geleverd).

code	verpakt per	mm	€
198124	2	(L)230	7,95



147139

**GASSLANG HOKKERS**

- Voor HENDI Hokkers 147108 147801 147276.

code	€
147139	17,50



198124





273869

273876

273845

273883

273890

273852

### WARMTELAMP VERSTELBAAR CONISCH



- Dankzij het verstelbare snoer is deze warmtelamp zeer flexibel, de lengte van het snoer is variabel tussen 70 en 150 cm.
- De afgegeven hitte is te regelen door de lengte van het snoer te veranderen.
- Aan de bovenkant van de kap is een aan/uit knop geplaatst.
- De inbegrepen hitte lamp is onspinterbaar waardoor deze geschikt is voor het warm houden van voedsel.

code	mm	€
273845	ø275x(H)250	76,50
273869	ø275x(H)250	76,50
273876	ø275x(H)250	76,50

### WARMTELAMP VERSTELBAAR CILINDRISCH



- Dankzij het verstelbare snoer is deze warmtelamp zeer flexibel, de lengte van het snoer is variabel tussen 70 en 150 cm.
- De afgegeven hitte is te regelen door de lengte van het snoer te veranderen.
- Aan de bovenkant van de kap is een aan/uit knop geplaatst.
- De inbegrepen hitte lamp is onspinterbaar waardoor deze geschikt is voor het warm houden van voedsel.

code	mm	€
273883	ø175x(H)250	67,50
273890	ø175x(H)250	67,50
273852	ø175x(H)250	67,50



919217

### INFRAROOD WARMTELAMP

- Infrarood vervangingslamp voor warmtelampen.
- Perfect voor gebruik in de keuken, straalt warm rood licht uit.
- Versplintering bestendig, met normale fitting [E27].

code	mm	€
919217	ø125x(H)170	13,95



919200

### INFRAROOD WARMTELAMP

- Infrarood vervangingslamp voor warmtelampen.
- Ideaal voor front of house gebruik, straalt helder wit licht uit.
- Versplintering bestendig, met normale fitting [E27].

code	mm	€
919200	ø125x(H)170	13,95





273838

**NEW**

**FLEXIBELE WARMTELAMP**

- Gemaakt van ijzer.
- Lampenkap gemonteerd op een flexibele arm.
- Inclusief breukbestendige infraroodlamp - geschikt om voedsel warm te houden.
- Geschikt voor E27-lampen.



code	mm	€
273838	268x200x(H)660	135,00



273906

Infrarood warmtelamp  
919200 included

273913

**INFRAROOD WARMHOUDBRUG**

- Ideaal voor het warmhouden van gerechten tussen bereiding en serveren.
- In hoogte verstelbaar tussen 590 en 790 mm.
- Versplintering bestendige lampen inbegrepen.



code	mm	€
273906	453x360x(H)790	137,50
273913	453x360x(H)790	145,00



## INDUCTIEKOOKPLATEN KITCHEN LINE



- Zeer strakke vormgeving die niet misstaat tijdens live cooking.
- Zeer platte behuizing met zwart gecoat roestvaststalen frame.
- Oppervlak van keramisch glas met digitaal display erin verwerkt.

APPARATUUR



min Ø120 mm 2000 W  
max Ø220 mm 230 V

239391



min Ø140 mm 3500 W  
max Ø280 mm 230 V

239421

### INDUCTIEKOOKPLAAT 2000W KITCHEN LINE

- Aanraakgevoelige bediening, vermogen of temperatuur instelbaar in 11 stappen.
- Temperatuur bereik: 35-240°C.
- Geschikt voor pannen met een bodemmaat van minimaal ø120 mm tot ø220 mm.
- Met timer functie van 0-180 minuten.
- Uitgerust met elektronische oververhittingsbescherming.
- Toegestane maximale belasting van de kookplaat: 15 kg.

code	V	W	mm	€
239391	230	2000	297x411x(H)57	98,50

### INDUCTIEKOOKPLAAT 3500W KITCHEN LINE

- Aanraakgevoelige bediening, vermogen of temperatuur instelbaar in 10 stappen.
- Temperatuur bereik: 35-240°C.
- Geschikt voor pannen met een bodemmaat van ø140 mm tot ø280 mm.
- Met timer functie van 0-180 minuten.
- Uitgerust met elektronische oververhittingsbescherming.
- Toegestane maximale belasting van de kookplaat: 20 kg.

code	V	W	mm	€
239421	230	3500	339x444x(H)80	225,00



Stevig roestvast stalen frame

Hoogwaardige ventilatie

Aanraakgevoelige



 min Ø120 mm 3500 W  
max Ø220 mm 230 V

239414



Geschikt voor een pan of  
een GN container tot GN 1/2

800 W  
230 V

239384

### DUBBELE INDUCTIEKOOKPLAAT KITCHEN LINE

- Aanraakgevoelige bediening, vermogen of temperatuur instelbaar in 9 stappen
- Met boost modus welke tijdelijk een deel van het vermogen van de rechter kookzone naar de linker omleidt
- Linker kookzone geeft 1800W, of 2000W bij gebruik boost functie
- Rechter kookzone geeft 1700W
- Temperatuur bereik: 35-240 °C
- Geschikt voor pannen met een bodemmaat van ø120 mm tot ø220 mm
- Met timer functie van 0-180 minuten
- Uitgerust met elektronische oververhittingsbescherming
- Toegestane maximale belasting van de kookplaat: 2x15 kg

code	V	W	mm	€
239414	230	3500	608x405x(H)54	207,50

### INDUCTIE WARMHOUDPLAAT KITCHEN LINE

- Unieke inductie warmhoudplaat die werkt door middel van een rechthoekige inductiespoel waardoor ook meerdere pannen erop geplaatst kunnen worden.
- Vermogen in 11 stappen regelbaar d.m.v. draaiknop.
- Temperatuur bereik: 40-100°C.
- Uitgerust met elektronische oververhittingsbescherming.
- Toegestane maximale belasting van de kookplaat: 15 kg.



code	V	W	mm	€
239384	230	800	460x315x(H)61	147,50

Prijzen zonder BTW en niet bindend

 HENDI

201





 min ø140 mm 3500 W  
max ø280 mm 230 V 239711



 min ø160 mm 3500 W  
max ø300 mm 230 V 239698

### INDUCTIEKOOKPLAAT MODEL 3500 D

- Digitale instelling van vermogen, temperatuur en timer via aanraak-gevoelige toetsen.
- Volledig roestvast stalen behuizing en hoogwaardig glaskeramik.
- Met eenvoudig te reinigen vetfilter en dubbele ventilator.
- Geschikt voor pannen met een bodemmaat van minimaal ø140 mm tot ø280 mm.
- In hoogte verstelbare voeten.
- Toegestane maximale belasting van de kookplaat: 20 kg.

code	V	W	mm	€
239711	230	3500	342x431x(H)116	259,50

### INDUCTIEKOOKPLAAT MODEL 3500 D XL

- Digitale instelling van vermogen, temperatuur en timer via aanraak-gevoelige toetsen
- Volledig roestvast stalen behuizing en hoogwaardig glaskeramik
- Met eenvoudig te reinigen vetfilter en dubbele ventilator
- Geschikt voor pannen met een bodemmaat van minimaal ø160 mm tot ø300 mm
- In hoogte verstelbare voeten
- Toegestane maximale belasting van de kookplaat: 20 kg

code	V	W	mm	€
239698	230	3500	390x560x(H)120	312,50



3500 W  
230 V 239766

### INDUCTIEWOK MODEL 3500

- Volledig roestvast stalen behuizing.
- Met eenvoudig te reinigen vetfilter.
- Digitale instelling van vermogen.
- Instelling reageert direct op hoog laag.
- Uitsluitend geschikt voor gebruik met wokpan 239773.
- Toegestane maximale belasting van de kookplaat: 20 kg.



239681



code		V	W	mm	€
239766	Inductieplaat	230	3500	340x450x(H)130	312,50
239681	Set met pan	230	3500	340x450x(H)295	412,45



min ø140 mm 5000 W  
max ø280 mm 400 V

239322

### INDUCTIEKOOKPLAAT MODEL 5000 D

- Digitale instelling van vermogen, temperatuur en timer via aanraak-gevoelige toetsen.
- Volledig roestvast stalen behuizing.
- Met eenvoudig te reinigen vet filter en dubbele ventilator.
- Geschikt voor pannen met een bodemmaat van minimaal ø140 mm tot ø280 mm.
- In hoogte verstelbare voeten.
- Werkt op 380V, wordt geleverd zonder stekker, elektricien vereist voor het aansluiten.
- Toegestane maximale belasting van de kookplaat: 30 kg.

code	V	W	mm	€
239322	400	5000	398x525x(H)175	475,00



min ø140 mm 5000 en 3500 W  
max ø280 mm 400 V

239346

### INDUCTIEKOOKPLAAT MODEL 7000

- Behuizing van roestvast staal met 2 kookzones.
- De voorste kookzone heeft een maximaal vermogen van 5000W, wanneer deze is ingesteld op 5000W kan de achterste kookzone enkel 2000W leveren.
- Achterste kookzone heeft een maximaal vermogen van 3500W, alleen als de voorste kookzone niet boven 3500W is ingesteld.
- Elektronische bescherming tegen oververhitting.
- Met verstelbare metalen voetjes en een verwijderbaar luchtfilter.
- Werkt op 380V, wordt geleverd zonder stekker, elektricien vereist voor het aansluiten.
- Geschikt voor pannen met een bodemmaat van minimaal ø140 mm tot ø280 mm.
- Toegestane maximale belasting van de kookplaat: 20+20 kg.

code	V	W	mm	€
239346	400	7000	405x700x(H)145	975,00



239773

### WOK

- 3-laags materiaal.
- Met roestvast stalen steel met softgrip.
- Met roestvast stalen deksel.
- Specifiek voor gebruik met 239766.

code	mm	€
239773	ø360x(H)180	99,95

min ø120 mm  
max ø260 mm  
3500 W  
230 V



239780

### INDUCTIEKOOKPLAAT MODEL 3500 M

- Vermogen traploos regelbaar d.m.v. draaiknop.
- Roestvast stalen behuizing.
- Toegestane maximale belasting van de kookplaat: 20 kg.
- Geschikt voor pannen met een bodemmaat van minimaal ø120 mm tot ø260 mm.

code	V	W	mm	€
239780	230	3500	329x435x(H)106	225,00





**NEW**



**SET: INDUCTIE KOOKPLAAT 3500W + STEELPAN + KOEKENPAN**

- Kookoppervlak gemaakt van mat zwart glas.
- Behuizing gemaakt van staal met een poedercoating.
- Vermogen geregeld met een knop.
- 31 vermogensniveaus: van 500W tot 3500W.
- Max. belasting: 20 kg.
- Kooktoestel geschikt voor pannen met bodem diameter: 120-260 mm.
- Bescherming tegen oververhitting.

- Inbegrepen in de set:
  - kookpan ø28 cm, handgriep lengte 22 cm,
  - steelpan ø16 cm, inhoud 1,5 l, handgriep lengte 17 cm,
  - beide gemaakt van roestvast staal, met een sandwichbodem die bestaat uit 3 lagen: roestvast staal, aluminium, roestvast staal.
- De pannen zijn vaatwasmachinebestendig, geschikt voor elk type warmtebron en te gebruiken in ovens tot 200°C.
- Waterdichtheid: IPX3.

code	V	W	mm	€
239889	230	3500	320x395x(H)95	199,90



239209

**INDUCTIEKOOKPLAAT MODEL 1800**



- ABS behuizing.
- Digitale instelling van vermogen, temperatuur en timer.
- Instelling reageert direct op hoog/laag.
- Toegestane maximale belasting van de kookplaat: 15 kg.
- Geschikt voor pannen met een bodemmaat van minimaal ø120 mm tot ø260 mm.

code	V	W	mm	€
239209	230	1800	319x355x(H)67	75,00



239230

**INDUCTIEKOOKPLAAT MODEL 2000**



- Zeer platte behuizing [32 mm] met roestvast stalen frame.
- Oppervlak van keramisch glas.
- Aanraakgevoelige bediening.
- Toegestane maximale belasting van de kookplaat: 15 kg.
- Geschikt voor pannen met een bodemmaat van minimaal ø120 mm tot ø260 mm.

code	V	W	mm	€
239230	230	2000	295x400x(H)42	89,95



239384

### INDUCTIE WARMHOUDPLAAT KITCHEN LINE

- Unieke inductie warmhoudplaat die werkt door middel van een rechthoekige inductiespoel waardoor ook meerdere pannen erop geplaatst kunnen worden.
- Vermogen in 11 stappen regelbaar d.m.v. draaiknop.
- Temperatuur bereik: 40-100°C.
- Uitgerust met elektronische oververhittingsbescherming.
- Toegestane maximale belasting van de kookplaat: 15 kg.

code	V	W	mm	€
239384	230	800	460x315x(H)61	147,50



239193

### INDUCTIE WARMHOUDPLAAT 800W

- Zwart kristalglazen oppervlak en kunststof behuizing.
- Vermogensregeling instelbaar in 10 stappen, voorzien van elektronische oververhittingsbeveiliging.
- Bedieningspaneel met LED-display en aanraakbediening, kan verzonken worden gemonteerd.
- Geschikt voor gebruik met bepaalde chafing dishes, controleer of uw chafing dish geschikt is.
- Ook geschikt voor inbouw met de afzonderlijk verkrijgbare ring (239186).

code	V	W	mm	€
239193	230	800	ø245x(H)80	97,50



239186

### INBOUWRING VOOR INDUCTIEKOOKPLAAT 800W

- Voor het inbouwen van inductie warmhoudplaat 800W (239193) in elk hittebestendig plat oppervlak.
- Inductiekookplaat 800W afzonderlijk verkrijgbaar.

code	mm	€
239186	ø270x(H)17	10,95



209509



### WARMHOUDPLAAT

- GN 1/1 - aluminium.
- Op geïsoleerde basis.
- Verwarmt zichzelf op 95°C.
- Kan gebruikt worden in combinatie met Thermobox Kitchen Line GN 1/1 en groter (707906, 707968, 707951, 707944).

code	V	W	mm	€
209509	230	190	530x325x(H)45	186,50



239551

### INDUCTIE WARMHOUDPLAAT 1000W

- Verwarmingsoppervlak van zwart kristalglas.
- Kunststof behuizing.
- Ideaal voor inbouw in het werkblad.
- 10-traps vermogensregeling voorzien van elektronische oververhittingsbeveiliging.
- Aanraakpaneel en LED-display.
- Maximale belasting van de inductiekookplaat: 15 kg.
- Geschikt voor potten en pannen met een bodemdiameter van ø120-200 mm.

code	V	W	mm	€
239551	230	1000	350x397x(H)85	112,50





Twee kwartsverwarmers. Verlichting onder het schap.



233962



### WARMHOUDVITRINE QUARTZ TWEELAAGS

- Behuizing van roestvast staal, zijkanten van gehard glas, gebogen glazen deuren en achterwand van spiegel.
- Toegang via twee gebogen glazen deuren aan de voorzijde.
- Op de planken passen tot 4x GN 1/2-containers (GN bakken zijn niet inbegrepen).
- Uitgerust met twee kwartsverwarmingselementen en een elektrische verwarmingsplaat aan de onderkant.
- Met mechanische temperatuurregelaar.
- Uitgerust met verlichting aan de bovenkant.
- Temperatuurbereik: 30 tot 90°C

code	V	W	mm	€
233962	230	560	650x485x(H)630	675,00



233726



233733



### OPZET WARMHOUDVITRINE DRIELAAGS

- Voorzien van dubbel glas en gebogen glas aan de voorzijde.
- Toegankelijk door 2 schuifdeuren in de achterzijde.
- Behuizing van roestvast staal.
- Met LED verlichting in het plafond.
- Inclusief 3 verchroomde schappen, in hoogte verstelbaar.
- Thermostaat en scherm.
- Temperatuurbereik: 30 tot 90°C.

code	-	V	W	mm	€
233726	120 Liter	230	1100	685x575x(H)680	625,00
233733	160 Liter	230	1500	885x570x(H)680	725,00





## OPZET WARMHOUDVITRINE



- Roestvast stalen behuizing.
- Ramen van gehard glas.
- Scharnierende glazen deuren aan de achterkant van het apparaat - gemakkelijk toegang tot de binnenkant en eenvoudige reiniging.
- Verwijderbare kruimellade aan de onderkant van de kamer.
- Temperatuurregeling tot 90°C.



273982



273999

### DISPLAY VERWARMD WERKBLAD ENKEL

code	V	W	mm	€
273982	230	800	556x376x(H)315	350,00

### DISPLAY VERWARMD WERKBLAD DUBBEL

code	V	W	mm	€
273999	230	800	554x376x(H)376	395,00

Waterreservoir voor luchtvochtigheid

Bedieningspaneel



## OPZET WARMHOUDKAST

- Voorzien van deur aan de achterzijde en gebogen glas aan de voorzijde.
- Lichtbak met ruimte voor promotiebeelden.
- Behuizing van roestvast staal.
- Interne verlichting in het plafond.
- Inclusief 3 verchromde schappen, in hoogte verstelbaar 400x335 mm.
- Waterreservoir voor bevochtiging van de lucht in opzet warmhoudkast.
- Thermostaat en scherm.
- Temperatuurbereik: 30°C tot 90°C.



233740

code	-	V	W	mm	€
233740	97 Liter	230	800	460x467x(H)785	625,00

Prijzen zonder BTW en niet bindend

HENDI

207





## BAIN-MARIE HENDI RANGER

- Verwarmingssysteem met een warmtemat. Dit zorgt voor 20% energiebesparing in vergelijking met traditionele oplossingen, evenals een gelijkmatige temperatuurverdeling.
- Behuizing en waterreservoir van roestvast staal.
- Bied plek aan 1 GN 1/1 container met max. 150 mm hoogte.
- Ook geschikt voor combinaties van kleinere GN containers, zoals 2x GN 1/2 of 3x GN 1/3.
- Het plaatsen van GN 1/6-containers is mogelijk op voorwaarde dat een adapterstang wordt gebruikt (niet inbegrepen in de set, deze kan afzonderlijk worden aangeschaft – codes: 808153, 808108).
- Temperatuurbereik: van 30 °C tot 85 °C.
- Temperatuur geregeld met een knop – 6 verwarmingsniveaus.
- Uitgerust met een thermostaat en indicatielampje.
- Waterreservoir met min. en max. waterniveau indicatoren.
- Bescherming tegen oververhitting.
- Waterdichtheid: IPX3.

**NEW  
MODEL**

**S.S.**  
stainless steel



Verwarmingssysteem met een warmtemat.  
Dit zorgt voor 20% energiebesparing  
in vergelijking met traditionele  
oplossingen, evenals een gelijkmatige  
temperatuurverdeling.

**TOT WET  
20%  
ENERGIE  
BESPARING**





238905

### RANGER BAIN-MARIE

- GN-bakken zijn niet bij de set inbegrepen.

code	V	W	mm	€
238905	230	1000	574x334x(H)241	119,50



238912

### RANGER BAIN-MARIE MET AFVOERKRAAN

- GN-bakken zijn niet bij de set inbegrepen.

code	V	W	mm	€
238912	230	1000	576x334x(H)241	132,50



238967

### SET: BAIN-MARIE HENDI RANGER + 3X GN 1/3 EN DEKSEL

- Inbegrepen in de set: 3 containers GN 1/3 met een hoogte van 100 mm, met deksel.

code	V	W	mm	€
238967	230	1000	590x332x(H)242	145,00



238868

### RANGER SET: BAIN-MARIE MET AFVOERKRAAN + 3X GN 1/3 EN DEKSEL

- Inbegrepen in de set: 3x GN 1/3 container (H)100 mm en 3 deksels.

code	V	W	mm	€
238868	230	1000	604x332x(H)242	149,50

### TUSSENBRUG VOOR GN CONTAINERS

- Speciaal voor smalle GN bakken in bain-maries, chafing dishes etc.

code	GN	mm	€
808108	GN 1/2	325x22x(H)10	4,65
808153	GN 1/1	530x22x(H)10	4,95



808153

808108





229064

### VOEDSELDRAGER KITCHEN LINE

- Voor het uitdrogen van fruit, groenten, kruiden, vlees, vis, enz. De automatische ventilator circuleert de warme lucht in de kamer, waardoor een gelijkmatige uitdroging wordt gegarandeerd zonder de roosters gedraaid hoeven te worden.
- De set bevat 7 roestvast stalen roosters van 305x330 mm, elk met een maximale belasting van 500 g.
- Roosters zijn gelijkmatig verdeeld in de kamer op 35 mm afstand, roosters zijn eenvoudig te verwijderen en te reinigen.
- Dubbelwandige polypropyleen behuizing verhoogt de thermische efficiëntie.
- Door de transparante deur kan het droogproces geobserveerd worden.

- Wordt geleverd met een transparant kruimel tray om te voorkomen dat kleinere vruchten vallen tijdens het drogingsproces – het kan ook op de bodem van de droogkamer worden geplaatst om resten op te vangen.
- Digitaal display.
- Temperatuurregeling: 35-70°C. Timer kan tot 24 uur worden ingesteld, met intervallen van 30 minuten.

code	V	W	mm	€
229064	230	500	347x505x(H)320	165,00



Makkelijke bediening



Gemakkelijk te openen



Met fijne mazen voor het drogen van kleine items

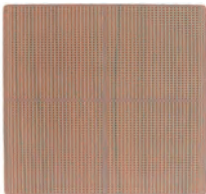

941461

### PLASTIC LEKBAK VOOR VOEDSELDRAGERS

- Voor gebruik met HENDI voedseldrogers 229002 229019 229033 229064.

code	€
941461	5,00

## VOEDSELDRAGER PROFI LINE

- Roestvast stalen behuizing.
- Voor het drogen van fruit, groenten, kruiden, vlees, vis, enz. Digitaal bedieningspaneel.
- Timer kan maximaal 24 uur worden ingesteld, met intervallen van 30 minuten.
- Temperatuurregeling: 35-75°C, instelbaar in stappen van 5°C.
- De stille ventilator circuleert de warme lucht in de kamer, waardoor een consistente droging wordt gegarandeerd zonder dat de roosters gedraaid hoeven te worden.
- De set bevat 6 roestvast stalen roosters van 305x330 mm.
- Roosters zijn gelijkmatig verdeeld, eenvoudig te verwijderen en te reinigen.
- Door de transparante deur kan het uitdrogingsproces worden geobserveerd.

code	-	V	W	mm	€
229033	6 trays	230	650	342x485x(H)309	185,00

6 trays  
600 W  
230 V



229033



## VOEDSELDRAGER PROFI LINE 10 TRAYS

- Roestvast stalen behuizing.
- Voor het drogen van fruit, groenten, kruiden, vlees, vis, etc.
- Met digitaal controlepaneel.
- Tijd instelbaar tot 24 uur in stappen van 30 minuten.
- Temperatuur instelbaar van 35°C tot en met 75°C in stappen van 5°.
- Extra stille motor zorgt voor een horizontale luchtstroom waardoor trays niet gedraaid hoeven te worden.
- Uitgerust met 10 roestvast stalen roosters van 395x380 mm.
- Roosters zijn gelijkmatig verdeeld en eenvoudig te verwijderen en reinigen.
- Eenvoudig te openen deur met zichtglas om het droogproces te kunnen observeren.

code	-	V	W	mm	€
229026	10 trays	230	1000	430x550x(H)416	325,00

10 trays  
1000 W  
230 V



Bekijk de video



229026

Droogkamer met ruimte voor 10 plateaus

Opvangplaat inbegrepen



## OPVANGTRAY VOOR VOEDSELDRAGER

- Voor HENDI Profiline voedseldroger 229026

code	€
946190	6,00

## KRUIDENMAT VOOR VOEDSELDRAGER

- Voor HENDI Profiline voedseldroger 229026

code	€
946268	5,00



946190

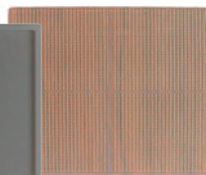

946268





Opvouwbaar donutrek



205914



Dankzij de "koude zone" worden onder de resten onder het element verzameld, waardoor de kwaliteit van de olie langer goed blijft.

Afvoerkraan

### DONUT FRITEUSE 12 L

- Ideaal voor het frituren van donuts, beignets, olieballen en ander gefrituurd deeggebak.
- Volledig gemaakt van roestvast staal, wordt geleverd met twee bakroosters (354x383 mm) met een koelhandgreep, een verwarmingsrooster en een deksel dat ook als lekbak kan dienen.
- Eenvoudig in gebruik en schoon, geschikt voor intensief gebruik en grote hoeveelheden.
- Uitgerust met een grote gelaste olietank (400x400x(H)160 mm) met een max. capaciteit van 12 liter.
- Tank uitgerust met aftapkraan en min/max oliepeilmarkeringen, heeft een 'koude zone' om de gebruiktijd van olie te verbeteren.
- Verwisselbaar verwarmingselement met uitschakelfunctie bij verwijderen en bescherming tegen oververhitting.
- De temperatuur kan worden ingesteld van 50 ° tot 190 ° C.
- Verwarmingsindicatielampje om aan te geven of het verwarmingselement werkt.
- Met rubberen antislipvoetjes.

code	liter	V	W	mm	€
205914	12	230	3500	630x860x(H)438	495,00



## FRITEUSES PROFI LINE

- De Profi Line serie tafelfriteuses wordt vervaardigd van 18/0 roestvast staal.
- Element met uitschakelfunctie bij het verwijderen.
- Oliecontainer met V-vormige bodem voor een optimale koude zone, verhoogt de levensduur van de olie.
- Bovenop de apparaten bevindt zich de overzichtelijke bediening met controlelampjes voor de temperatuur.
- Maximaalthermostaat met reset-functie voorkomt oververhitting.
- Een frituurmand met een extra lange handgreep maakt deze modellen tot een prettig apparaat voor intensief gebruik.
- Alle friteuses zijn inclusief frituurmandje(s) en deksel(s).

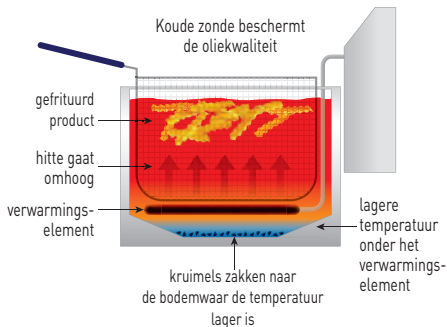

**XL**  
**10**  
liter



209424

## FRITEUSE PROFI LINE MET AFTAPKRAAN - 10L, 400V

- Zeer krachtige 400V friteuse, waardoor het verwarmingselement tot 6600W vermogen kan gebruiken.
- Verkort de tijd om terug op temperatuur te komen nadat bevroren voedsel erin gedaan wordt, wat uiteindelijk resulteert in krokanter voedsel.
- Wordt geleverd zonder stekker, elektriciën vereist voor het aansluiten.

code	liter	V	W	mm	€
209424	10	400	6600	300x680x(H)420	389,50

## FRITUURMAND

code		€
930618	4 liter friteuses 205808 205846	15,00
930632	Friteusemand	22,00
930656	8 liter friteuses 205822 205839	25,00
933664	8 liter friteuse 215012 215029	30,00
944387	Inductie frituurpannen 215012 215029	35,00
961247	10 liter friteuse 209424	35,00





**XL**

geweldige  
kracht

1 kg friet  
zelfs in

**10**

liter

**10**

kW

**3**

minuten





209431



18/0  
stainless steel indoor

NEW

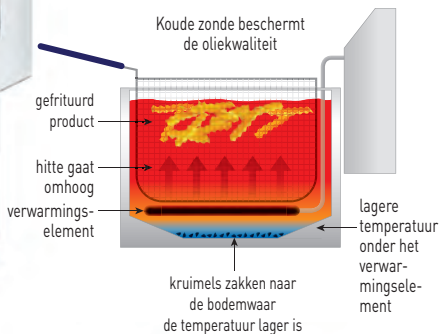

## FRITEUSE XL MET AFTAPKRAAN HENDI GOLIATH

- Frituurpan met het hoogste vermogen op de markt in zijn capaciteitsbereik - HENDI GOLIATH heeft een vermogen van 10.200 W.
- Bereidt tot 1 kg friet in ongeveer 3 minuten - dankzij het extreem efficiënte, extra sterke verwarmingselement.
- Zeer snelle opwarming van olie: ongeveer 5 minuten (afhankelijk van de omgevingsomstandigheden).
- De behuizing, tank en deksel zijn gemaakt van roestvast staal dat bestand is tegen hoge temperaturen.
- Ruime tank van 10 liter met een V-vorm bodem - nog efficiëntere „koude” zone die de prestaties van de friteuse verbetert.
- De set bevat een zeer stevige frituurmand met afmetingen: 290x200x(H)142 mm, gemaakt van roestvast staaldraad. De mand is uitgerust met een lange stay-cool handvat - 200 mm.

- Steun voor het veilig plaatsen van de frituurmand in de tank.
- Hoogwaardige thermostaat van de Duitse fabrikant EGO, met een controlelampje dat de werking van het verwarmingselement aangeeft.
- Verwijderbare controle-unit en verwarmingselement, met beveiliging die het apparaat uitschakelt wanneer het apparaat wordt opgetild.
- Temperatuurbereik: 50°C tot 190°C.
- Min. en max. olieniveau-indicatoren in de tank.
- Kraan voor eenvoudig legen van het oliereservoir.
- Bescherming tegen oververhitting door middel van een resetbare thermische zekering.
- **OPMERKING:** Installatie door een elektricien is vereist - het apparaat wordt zonder stekker geleverd.

code	liter	V	W	mm	€
209431	10	400	10200	300x585x(H)392	425,00



## FRITEUSES PROFI LINE DIGITAAL

- De Profi Line serie tafelfriteuses wordt vervaardigd van 18/0 roestvast staal.
- Element met uitschakelfunctie bij het verwijderen.
- Oliecontainer met V-vormige bodem voor een optimale koude zone, verhoogt de levensduur van de olie.
- Overzichtelijk digitaal bedieningspaneel met temperatuur- en timerfunctie.
- Maximaalthermostaat met reset-functie voorkomt oververhitting.
- Een frituurmand met een extra lange handgreep maakt deze modellen tot een prettig apparaat voor intensief gebruik.
- Alle friteuses zijn inclusief frituurmandje(s) en deksel(s).

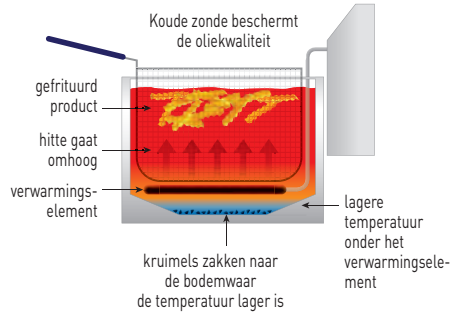

Frituurmanden op pagina 213



207369

### FRITEUSE PROFI LINE MET AFTAPKRAAN DIGITAAL - 8 L

- Overzichtelijk digitaal bedieningspaneel met temperatuur- en timerfunctie.

code	liter	V	W	mm	€
207369	8	230	3500	305x515x(H)345	298,50



207376

### FRITEUSE PROFI LINE MET AFTAPKRAAN DIGITAAL - 2 X 8 L

- Overzichtelijk digitaal bedieningspaneel met temperatuur- en timerfunctie.

code	liter	V	W	mm	€
207376	16	230	7000	605x515x(H)350	589,50

## FRITEUSES PROFI LINE

- De Profi Line serie tafelfriteuses wordt vervaardigd van 18/0 roestvast staal.
- Element met uitschakelfunctie bij het verwijderen.
- Oliecontainer met V-vormige bodem voor een optimale koude zone, verhoogt de levensduur van de olie.
- Bovenop de apparaten bevindt zich de overzichtelijke bediening met controlelampjes voor de temperatuur.
- Maximaalthermostaat met reset-functie voorkomt oververhitting.
- Een frituurmand met een extra lange handgreep maakt deze modellen tot een prettig apparaat voor intensief gebruik.
- Alle friteuses zijn inclusief frituurmandje(s) en deksel(s).

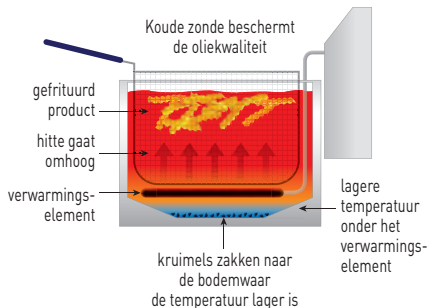

207208

### FRITEUSE PROFI LINE, 8 LITER

code	liter	V	W	mm	€
207208	8	230	3500	305x460x(H)369	232,50



207307

### FRITEUSE PROFI LINE - 2 X 8 L

code	liter	V	W	mm	€
207307	16	230	7000	605x460x(H)369	459,50



209202

### FRITEUSE PROFI LINE MET AFTAPKRAAN - 8 L

code	liter	V	W	mm	€
209202	8	230	3500	305x515x(H)354	269,50



209301

### FRITEUSE PROFI LINE MET AFTAPKRAAN - 2 X 8 L

code	liter	V	W	mm	€
209301	16	230	7000	610x515x(H)369	489,50





205815



205839

### FRITEUSE KITCHEN LINE

- Behuizing en olietank van roestvast staal.
- Voorzien van een uitneembaar element met uitschakelfunctie bij het verwijderen.
- De vetpan is eveneens uitneembaar wat het reinigen vergemakkelijkt.
- Overzichtelijke bediening met controlelampje voor de temperatuur.
- Temperatuur instelbaar tot 190°C.
- Een maximaalthermostaat zorgt voor de beveiliging tegen oververhitting welke middels de reset knop aan de onderzijde van het elementdeel weer is in te schakelen.
- Een frituurmand met een extra lange handgreep maakt dit model tot een prettig apparaat voor intensief gebruik.
- Koude zone beschermt de oliekwaliteit.
- Inclusief frituurmandje en deksel.

Frituurmanden  
op pagina 213

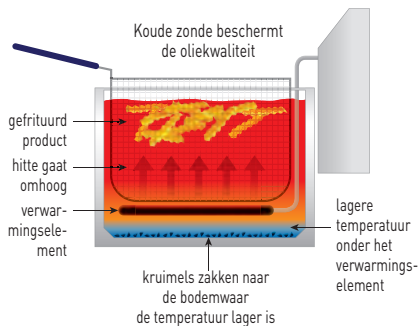

code	liters	V	W	mm	€
205808	4	230	3000	217x380x(H)300	125,00
205846	4+4	230	3000+3000*	470x420x(H)330	242,50
205815	6	230	3300	265x430x(H)290	137,50
205853	6+6	230	3300+3300*	550x430x(H)290	267,50
205822	8	230	3500	265x430x(H)345	149,50
205839	8+8	230	3500+3500*	550x430x(H)345	289,50

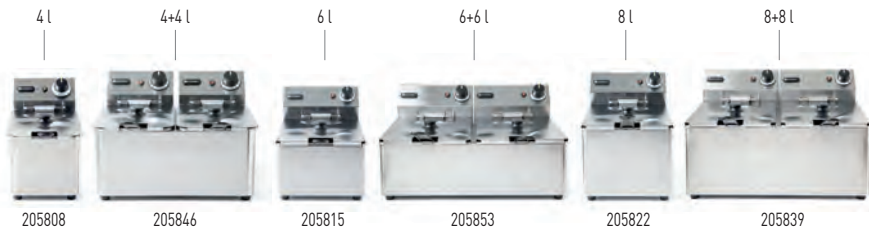



215012



215029

### INDUCTIE FRITEUSE MET AFTAPKRAAN

- Nauwkeurige temperatuurregeling, door inductie technologie blijft het vet precies op de ingestelde temperatuur.
- Met countdown timer.
- Zeer efficiënte hitte-overdracht.
- Behuizing van roestvast staal voor eenvoudige reiniging.
- Beveiligd tegen oververhitting.
- Weergave van ingestelde temperatuur van het vet.
- Geleverd met frituurmand en deksel.

Frituurmanden op pagina 213

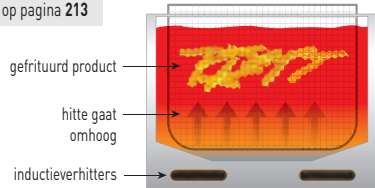

### INDUCTIE FRITEUSE MET AFTAPKRAAN - 8 L

code	liter	V	W	mm	€
215012	8	230	3500	288x619x(H)408	398,50

### INDUCTIE FRITEUSE MET AFTAPKRAAN - 2 X 8 L

code	liter	V	W	mm	€
215029	16	230	7000	577x609x(H)410	798,50

Aftapkraan vergemakkelijkt het legen



Met filter voor de inductiemotor

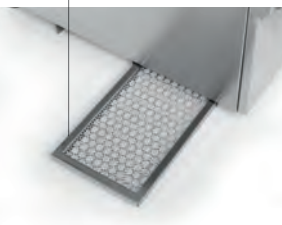

Handige rand om de mand aan te hangen





### BAKPLATEN PROFI LINE

- Roestvaststalen behuizing.
- De hard verchroomde bakplaat (9mm) vergemakkelijkt het schoonmaken.
- Met afneembare vetopvangbak en hoge spatranden.
- Temperatuur traploos instelbaar tot 300°C.
- Maximaalbeveiliging.
- Geschikt voor continu gebruik.
- Aan-/uitschakelaar met indicatielampje.
- Antislip pootjes.



18/0  
stainless steel

203125

### BAKPLAAT

- Grill oppervlak 330x270 mm, geheel glad.

code	-	V	W	mm	€
203125	glad	230	2000	300x452x(H)27	275,00



203149

### BAKPLAAT

- Grill oppervlak 518x328 mm, geheel glad.

code	-	V	W	mm	€
203149	glad	230	2400	550x455x(H)244	369,50



203156

### BAKPLAAT HALF GERIBBELD

- Grill oppervlak 518x328 mm, links 259 mm glad en rechts 259 mm geribbd.

code	-	V	W	mm	€
203156	1/2 glad, 1/2 geribbd	230	2400	550x435x(H)245	389,50



203170

### BAKPLAAT GERIBBELD

- Grill oppervlak 518x328 mm, geheel geribbd.

code	-	V	W	mm	€
203170	geheel geribbd	230	2400	550x435x(H)245	439,50



203163

### BAKPLAAT 1/3 GERIBBELD

- 2 onafhankelijke verhittingszones, 2 verwarmingsindicatielampen.
- Grill oppervlak 688x410 mm, links 462 mm glad en rechts 226 mm geribbd.

code	-	V	W	mm	€
203163	2/3 glad, 1/3 geribbd	230	3500	720x550x(H)245	545,00

Schrappers & turners  
op pagina 109



855201

855218

### BAKPLAATSCHRAPER

code	mm	€
855201	100x320	15,75

### VERVANGINGSMES VOOR 855201

code	€
855218	5,25

## BAKPLATEN KITCHEN LINE

- Behuizing gemaakt van roestvast staal.
- De massieve, 8 mm dikke, gehard stalen plaat houdt warmte uitstekend vast.
- Uitgerust met spatranden.
- Temperatuur traploos instelbaar tot 300°C.
- Oververhittingsbeveiliging door middel van een resetbare thermische beveiliging.
- Aan/uit-schakelaar met geïntegreerd indicatielampje.
- Uitgerust met antislipvoeten.



**NEW**



154922

### BAKPLAAT

- De bakplaat meet 316 x 380 mm en is volledig glad.

code	V	W	mm	€
154922	230	2000	326x445x(H)225	210,00



154939

### BAKPLAAT

- De bakplaat meet 518 x 330 mm en is volledig glad.

code	V	W	mm	€
154939	230	2400	527x404x(H)233	275,00



154946

### BAKPLAAT HALF GERIBBELD

- De bakplaat meet 518 x 330 mm en half geribbeld en half glad.

code	V	W	mm	€
154946	230	2400	527x404x(H)233	325,00



154953

### BAKPLAAT GERIBBELD

- De bakplaat meet 518 x 330 mm en is volledig geribbeld.

code	V	W	mm	€
154953	230	2400	527x404x(H)233	310,00



154960

### BAKPLAAT 1/3 GERIBBELD

- De bakplaat meet 688 x 410 mm en is 1/3 geribbeld en 2/3 glad.
- Met twee afzonderlijk instelbare verwarmingszones en een zone zonder verwarmingselementen die restwarmte gebruikt.

code	V	W	mm	€
154960	230	3500	697x474x(H)241	398,50





## CONTACT GRILLEN

- Perfect voor het grillen en verwarmen van brood, stukken vlees, worstjes, groenten, enz.
- Geëmailleerde gietijzeren bakplaten, eenvoudig te reinigen en onderhouden.
- Behuizing gemaakt van 18/10 roestvast staal garandeert duurzaamheid.
- Krachtige verwarmingselementen verwarmen de grillplaten snel.
- De temperatuur kan continu worden ingesteld met behulp van de thermostaat, van 0°C tot 300 °C.
- Ventilatie openingen beschermen de grill tegen oververhitting.
- Onderste grill voorzien van achter- en zijranden en een uitneembare lekbak, voor eenvoudiger schoonmaken.
- Til het bovenste rooster op met de hittebestendige handgreep en vergrendel het in elke positie dankzij het veermechanisme.
- Uitgerust met netstroomschakelaar met geïntegreerd indicatorlicht, voorverwarmingstemp en 1,7 m stroomkabel met gearde stekker.
- Rubberen voetjes verminderen onbedoelde bewegingen tijdens het gebruik.
- De set bevat een reinigingsborstel voor de grill.



Bekijk de video



Handige handgreep

Verwarmingsooppvlak gemaakt van gietijzer met keramische coating

Vet en lekbak

Thermostaat met soepele temperatuurregeling



### CONTACTGRILL - ENKEL

- Grilloppervlak 220x230 mm.
- Geheel geribd.

code	V	W	mm	€
263501	230	1800	310x426x(H)510	197,50



### CONTACTGRILL - ENKEL

- Grilloppervlak 220x230 mm.
- 1/2 geribd en 1/2 glad.

code	V	W	mm	€
263600	230	1800	310x400x(H)510	197,50





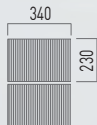

### CONTACTGRILL „PANINI“

- Grilloppervlak 340x230 mm.
- Geheel geribd.

code	V	W	mm	€
263655	230	2200	432x396x(H)214	232,50

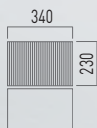

### CONTACTGRILL PANINI

- Grilloppervlak 340x230 mm.
- 1/2 geribd en 1/2 glad.

code	V	W	mm	€
263662	230	2200	430x370x(H)514	232,50

**XL**  
→ | 545 mm | ←

### CONTACTGRILL PANINI XL

- Volop grillruimte voor originele Italiaanse panini's en geeft deze karakteristieke bruine strepen.
- Zowel de bovenste als onderste grillplaat is gegroefd.
- Nettogewicht: 25 kg

code	V	W	mm	€
263624	230	2700	548x464x(H)231	389,50



### CONTACTGRILL - DUBBELE VERSIE GEHEEL GERIBD

- Thermostaten individueel traploos instelbaar.
- Grilloppervlak onderplaat 475x230 mm.
- Geheel geribd.

code	V	W	mm	€
263709	230	3600	570x395x(H)510	332,50

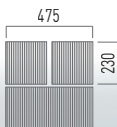

### CONTACTGRILL - DUBBELE VERSIE

- Thermostaten individueel traploos instelbaar.
- Grilloppervlak onderplaat 475x230 mm.
- 1/2 geribd en 1/2 glad.

code	V	W	mm	€
263808	230	3600	570x395x(H)510	332,50

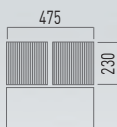

### CONTACTGRILL - DUBBELE VERSIE

- Thermostaten individueel traploos instelbaar.
- Grilloppervlak onderplaat 475x230 mm.
- 1/2 glad, 1/2 geribd.

code	V	W	mm	€
263907	230	3600	575x430x(H)510	332,50

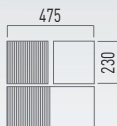

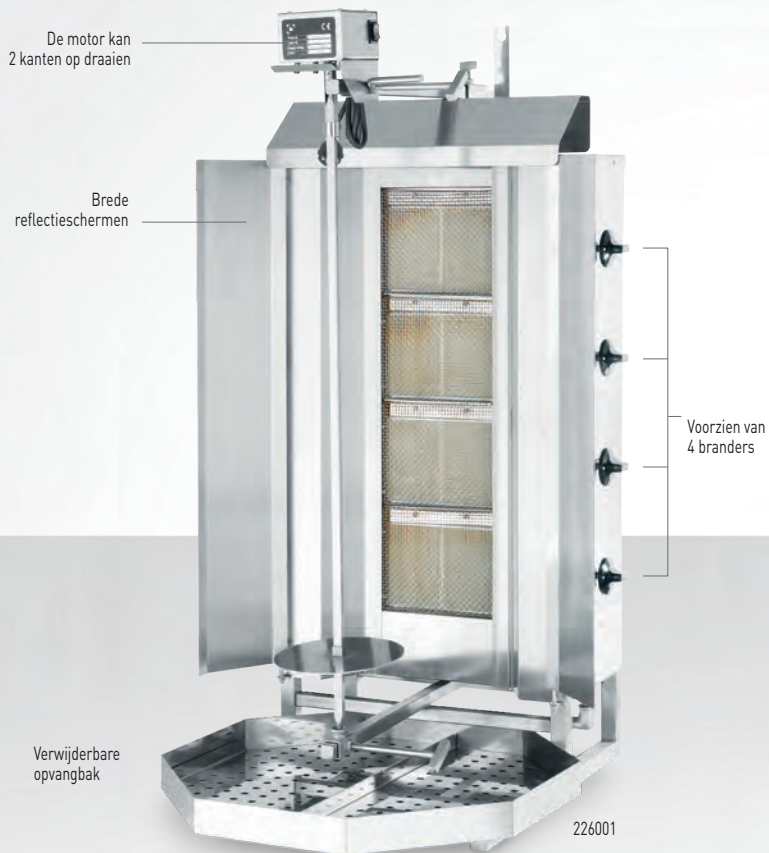

### KEBABGRILL GAS PROFI LINE

- Geschikt voor aardgas, inclusief ombouwset voor propaan.
- Voorzien van thermokoppel.
- Verstelbare afstand tot branders.
- Gezamenlijk vermogen branders 12 kW.
- Inclusief reflectieschermen.

- Grill hoogte: 900 mm.
- Geschikt voor maximaal 80 kg vlees.
- Gewicht 30 kg.

code	kW(HS)	mm	€
226001	13	735x745x(H)1110	1 175,00

## ELEKTRISCH KEBABMES

- Voor het snijden van döner kebab, shoarma, gyros, etc.
- 2 roestvast stalen  $\varnothing$ 100 mm messen, 1 glad en 1 gekarteld.
- Het blad draait met 2600 tpm.
- Eenvoudig instelbare snijdikte van 0 mm tot 8 mm.
- Mes beschermer gemaakt van roestvast staal bevordert veiligheid tijdens het snijden.
- Greep en behuizing van antislipmateriaal.
- AAN/UIT-schakelaar geïntegreerd met de behuizing.
- Overbelastingsbeveiliging met een resetknop.
- Inclusief slijpsteen.
- Gewicht 1 kg.

code	V	W	mm	€
267240	230	80	262x134x(H)189	132,50

18/0  
stainless steel



267240

## DRAADLOOS ELEKTRISCH KEBABMES

- Voor het snijden van döner kebab, shoarma, gyros, etc.
- 2 roestvast stalen  $\varnothing$ 100 mm messen, 1 glad en 1 gekarteld.
- Het blad draait met 2600 tpm.
- Eenvoudig instelbare snijdikte van 0 mm tot 8 mm.
- Mes beschermer gemaakt van roestvast staal bevordert veiligheid tijdens het snijden.
- Greep en behuizing van antislipmateriaal.
- AAN/UIT-schakelaar geïntegreerd met de behuizing.
- Twee batterijen met een capaciteit van ieder 2.000 mAh inbegrepen.
- Inclusief slijpsteen.
- Gewicht 1,3 kg.

code	V	W	mm	€
267257	230	80	155x127x(H)202	215,00

S.S.  
stainless steel



267257

## VERVANGINGSMES VOOR KEBABMES

- Vervang uw kapotte of verloren mes en verleng de levensduur van uw elektrische kebabmes.
- Voor gebruik met HENDI elektrische kebabmessen 267240 & 267257.

code	€
267219	42,50

## ELEKTRISCH KEBABMES

- Ideaal voor het snijden van geroosterd vlees zoals; kebab, shoarma, gyros, etc.
- Groot rond mes van  $\varnothing$ 80 mm met roestvast stalen beschermkap.
- De beschermkap zorgt voor veiligheid tijdens het snijden.
- Inclusief extra gekarteld mes van  $\varnothing$ 80 mm.
- Het mes draait met 8.000 RPM.
- Aluminium handgreep met netsnoer van 2,7 m.
- IPX4 bescherming.
- Adapter met indicatielampje.
- Slijpsteen, standaard en schroevendraaier worden meegeleverd.

code	V	W	mm	€
267264	230	80	232x120x(H)140	298,50

AL S.S.  
aluminium stainless steel



267264



## SOUS-VIDE SYSTEEM

- Culinaire systeem waarbij voedsel verpakt in plastic vacuüm zakken middels een precies gecontroleerde temperatuur gegaard wordt.
- Ideaal voor à la carte restaurants.
- Uitermate geschikt voor voorbereiding buiten de piekuren.
- Consistent hoogwaardig resultaat.

- Hoge precisie thermostaat exact (0,1°C) regelbaar van 35-90°C.
- Behuizing volledig gemaakt van roestvast staal.
- Kan lucht- en waterdicht worden afgesloten dankzij deksel voorzien van siliconen afsluit rand.



225448



225264

### SOUS VIDE SYSTEEM GN 1/1

- Voorzien van handvatten en aftapkraan.
- Inclusief 6 vaks roestvast stalen inzet.

code	liter	V	W	mm	€
225448	20	230	600	350x680x(H)275	412,50

### SOUS VIDE SYSTEEM GN 2/3

- Voorzien van handvatten.
- Inclusief 4 vaks roestvast stalen inzet.

code	liter	V	W	mm	€
225264	13	230	400	343x395x(H)255	298,50



## VACUÛMVERPAKKINGSZAKKEN MET RELIËF

code	verpakt per	mm	€
971048	100	150x400	17,50
971017	100	150x250	11,50
971024	100	200x300	17,50
971055	100	250x350	26,50
971031	100	300x400	33,95



## IMMERSIECIRCULATOR VOOR SOUS VIDE KOKEN HENDI MASTERVIDE



**NEW**

GESCHIKT VOOR  
CONTAINERS TOT  
MAXIMAAL  
**56 L**



222546

- Maakt koken van voedsel mogelijk zonder direct contact met water – in speciale vacuümzakken, die het aroma van het voedsel versterken, gewichtsverlies verminderen en ervoor zorgen dat de voorraad die in het zakje wordt geproduceerd, kan worden gebruikt voor de bereiding van sauzen.
- Mogelijkheid om olie, vet of andere producten op smaak te brengen met behulp van de sous-vide methode.
- Duurzame constructie gemaakt van roestvast staal.
- Behuizing en handgreep van bedieningspaneel gemaakt van duurzaam polyamide versterkt met glasvezel.
- Eenvoudig, gebruiksvriendelijk bedieningspaneel.
- Geschikt voor containers met een maximale capaciteit van 56 l,

- een hoogte van 150 mm en een wanddikte tot 30 mm.
- Nauwkeurig temperatuurregelsysteem voor herhaalbare kookresultaten – temperatuurbereik 5 °C - 95 °C, met instelnaauwkeurigheid tot 0,1 °C.
- Verwisselbare temperatuursdisplay: °C of °F.
- Krachtige motor van 2000 W.
- Timer: van 1 min tot 99u, met interval van 1 min.
- 3 werkmodi: continue werking, continue werking met timer, werking met ingestelde tijd.

code	liter	V	W	mm	€
222546	56	230	2000	137x215x(H)361	1 295,00



### SOUS-VIDE ISOLATIEBALLEN – 500 STUKS

- Gemaakt van polypropyleen.
- Vermindert verdamping en het spatten van water tijdens het bereiden, hierdoor wordt warmteverlies verminderd.
- Helpt om sous-vide zakken onder water te houden.
- Kan worden gebruikt bij temperaturen tot 110°C.
- Diameter bal: ø20 mm.
- Verpakt per 500 stuks in een handige tas voor eenvoudig transport.

code	mm	€
551998	ø20	26,50

**NEW**



551998





### IVIDE CIRCULATOR STICK 2.0

- Ter beveiliging schakelt het apparaat zichzelf uit wanneer het uit het water wordt verwijderd.
- WiFi besturing, app beschikbaar voor iOS en.
- Android apparaten.
- De app helpt gebruikers de ideale tijd en temperatuur berekenen, voorgeprogrammeerd met meer dan 600 recepten.
- Temperatuur instelbaar van 5°C tot 90°C in stappen van 0,1°C.
- Verwarmt en circuleert tot 30 liter water.
- Circuleert 12 liter water per minuut.
- Helder scherm toont de ingestelde temperatuur en tijd, eenvoudig te gebruiken.
- De behuizing is IPX7 waterbestendig.



222645

code	V	W	mm	€
222645	230	1200	65x120x(H)340	149,50

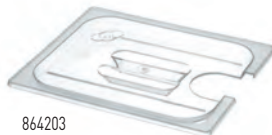

864203



### DEKSEL VOOR GN CONTAINERS MET UITSPARING VOOR SOUS VIDE STICK

- Met uitsparing voor sous vide stick 222645.
- Past ook op roestvast stalen Gastronormbakken Profi Line.

code	GN	mm	€
864210	GN 1/2	265x325	14,95
864203	GN 1/1	530x325	18,95



222638



### IVIDE PLUS JUNIOR

- Hoge precisie sous vide thermische circulatie stick met temperatuurregeling.
- 4 inch touchscreen interface.
- Ontworpen om op elk rond of plat kookvat te passen met een minimale diepte van 16,5 cm, door middel van een klem.
- Beste prestaties tot 45 liter.
- Werktemperatuur 5°C tot 99°C, nauwkeurigheid 0,07°C.
- Timer instelbaar van 1 minuut tot 99 uur.
- Met WiFi verbinding, kan worden bediend via de sousvidetools app.
- Meerdere machines kunnen worden beheerd vanuit de app.
- Lage waterstand bescherming, apparaat schakelt zichzelf uit wanneer er te weinig water is.
- Circulatiepomp om koude en hete plekken te elimineren.
- IPX7, bestand tegen spatten en onbedoelde onderdompeling.

code	V	W	mm	€
222638	230	1500	165x119x(H)285	398,50



222997



### IVIDE PLUS SOUS VIDE STICK

- Hoge precisie sous vide thermische circulatie stick met temperatuurregeling 4 inch touchscreen interface.
- Ontworpen om op elk rond of plat kookvat te passen met een minimale diepte van 16,5 cm, door middel van een klem.
- Beste prestaties tot 80 liter.
- Werktemperatuur 5°C tot 99°C, nauwkeurigheid 0,07°C.
- Meerdere machines kunnen worden beheerd vanuit de app.
- Biedt uitzonderlijke temperatuurstabiliteit.
- Lage waterstand bescherming, apparaat schakelt de Sous Vide uit in geval van gebruik zonder water. Circulatiepomp om koude en hete plekken te elimineren.
- Temperatuursensor om overbelasting en oververhitting te voorkomen.
- IPX7 is bestand tegen spatten en onbedoelde onderdompeling.

### APP:

- Nauwkeurige temperatuurregeling vanaf elke plek.
- Een verzameling van meer dan 600 recepten.
- Onze Sous Vide-calculator: we hebben alle testen en onderzoeken voor u gedaan, wat betekent dat u niet meer op internet hoeft te zoeken naar informatie.
- Receptgeheugen: bewaar uw eigen tijden en temperaturen.
- Cook geschiedenis: voor een betere HACCP controle bewaart u, uw laatste 10 gerechten en temperaturen.
- Koken met meerdere apparaten: Beheer meerdere apparaten vanaf één app.
- Meldingen om te bevestigen wanneer het water op temperatuur is en het voedsel gaar is.
- De kooktijd is voltooid, maar maak je geen zorgen, de app houdt het eten op de optimale temperatuur.

code	V	W	mm	€
222997	230	2200	140x190x(H)276	675,00



### DEKSEL VOOR GN CONTAINERS MET UITSPARING VOOR SOUS VIDE STICK

- Met uitsparing voor sous vide stick 222997.
- Past ook op roestvast stalen Gastronormbakken Profi Line.

code	GN	mm	€
864234	GN 1/2	265x325	13,95
864227	GN 1/1	530x325	17,95



864234





Interne waterstand indicator



Bekijk de video



209998

### ELEKTRISCHE WATERKOKER - 4,2 L

- Behuizing en verwarmingselement van roestvast staal.
- Handvat, deksel en basis zijn gemaakt van polypropyleen.
- Verborgen verwarmingselement is beschermd tegen kalk, waardoor de levensduur van de verwarming en de gehele ketel wordt verlengd.
- Indicatorlicht geeft aan dat de verwarming aan staat.
- Interne maximale waterstand indicator.
- Automatische uitschakeling na het koken.
- Dubbele droogkookbescherming.
- Alleen geschikt voor het koken van water, het koken van andere vloeistoffen zal het apparaat beschadigen.

code	liter	V	W	mm	€
209998	4.2	230	2000	341x226x(H)305	42,50



Externe waterstand indicator



Bekijk de video



209981

### ELEKTRISCHE WATERKOKER - 1,8 L

- Behuizing en verwarmingselement van roestvast staal.
- Handvat, deksel en basis zijn gemaakt van polypropyleen.
- Ketel kan 360 graden draaien op de basis.
- Verborgen verwarmingselement is beschermd tegen kalk, waardoor de levensduur van de verwarming en de gehele ketel wordt verlengd.
- Indicatorlicht geeft aan dat de verwarming aan staat.
- Externe waterstand indicator.
- Interne maximale waterstand indicator.
- Automatische uitschakeling na het koken.
- Dubbele droogkookbescherming.
- Alleen geschikt voor het koken van water, het koken van andere vloeistoffen zal het apparaat beschadigen.

code	liter	V	W	mm	€
209981	1.8	230	2150	226x165x(H)310	23,95



624302



### WATERKETEL - MET DEKSEL

code	liter	mm	€
624302	6	ø245x(H)290	36,95





Bedieningspaneel met digitaal display



209936



209943

### ELEKTRISCHE WATERKOKER - 2,5 L

- Perfect voor intensief gebruik.
- Met snelkook functie.
- Losse basis voor meer bewegingsvrijheid, hierdoor kan de waterkoker 360° draaien.
- Voorzien van ergonomische handgreep van polypropyleen.
- Met verwarmingsindicatielampje.
- Verwarmingselement onder de bodem geplaatst, beschermd tegen kalkaanslag.
- Schakelt automatisch uit wanneer het water kookt.
- Met droogkookbeveiliging, werkt niet zonder water.
- Behuizing en bodem van AISI 304 roestvast staal.
- Gewicht: 1,12 kg

code	liter	V	W	mm	€
209936	2.5	230	2150	242x172x(H)294	<b>28,95</b>

### DRAADLOZE ELEKTRISCHE WATERKOKER MET TEMPERATUURREGELING

- Voor het bereiden van dranken met de specifieke temperatuur eisen, zoals groene thee, witte thee of yerba mate.
- AISI 304 roestvast stalen behuizing en verwarming.
- Polypropyleen handvat, deksel en basis.
- Temperatuurregeling en -behouden - water kan worden verwarmd tot een van de volgende temperaturen: 40°C, 60°C, 80°C, 100°C.
- Element onder de bodem geplaatst, beschermd tegen kalkaanslag.
- Bedieningspaneel met digitaal display.
- Indicatielampje thermostaat.
- Indicator in de ketel voor maximum waterniveau.
- Automatische uitschakelfunctie nadat het water is gekookt.
- Dubbele bescherming tegen het inschakelen van een lege waterkoker.
- De waterkoker kan worden gedraaid - 360° basis.
- LET OP: alleen bedoeld voor het koken van water, het koken van andere vloeistoffen kan de waterkoker beschadigen.

code	liter	V	W	mm	€
209943	1.8	230	1800	230x165x(H)255	<b>35,95</b>





### ROOKPISTOOL OPLAADBAAR - MET 3 BLAAS SNELHEDEN

- Roken is een zeer smaakvolle toevoeging aan je vlees-, vis- en groentegerechten, maar kan ook een wow-factor creëren bij het serveren.
- De koude rook is zacht voor delicate groenten en fruit, rookt ingrediënten zonder de textuur of temperatuur te veranderen.
- Enkele bedieningsknop, het rookpistool heeft 3 snelheden.
- De aluminium ventilatorkamer fungeert als koellichaam en koelt de rook af voordat deze over het gerecht wordt geblazen.
- Hout hoeft niet vooraf te worden geweekt voordat het wordt gerookt.
- Ook te gebruiken met thee of kruiden.
- Verwijderbare rookkamer met geïntegreerd gaasfilter.
- Flexibele siliconenslang (50 cm lang) voor gemakkelijke injectie van rook in hersluitbare zakken en containers.
- Lichtgewicht met een comfortabele handgreep waardoor het gemakkelijk met één hand te gebruiken is.
- Aangedreven door een oplaadbare lithiumbatterij van 1000 mAh.
- Zeer compleet, wordt geleverd met 3 reserve filtergaasjes, een pincet en USB oplaadkabel.
- Hout of kruiden om te roken niet inbegrepen.

code	mm	€
199640	215x70x(H)160	76,50



Al  
aluminium



199992

### ROOKAPPARAAT

- De aluminium behuizing functioneert als een koellichaam, waardoor de rook afkoelt voordat het wordt uitgestoten.
- Het hout vereist geen voorbehandeling voor het roken.
- Ook geschikt voor thee en kruiden.
- Verwijderbare rookkamer met ingebouwd filter.
- Flexibele rubberen slang (30 cm lang) voor eenvoudige injectie van rook in afsluitbare zakken en containers.

- Compact en licht genoeg om met 1 hand te gebruiken.
- Zacht genoeg voor gebruik op kwetsbare fruit en groenten zonder hun textuur of temperatuur te beïnvloeden.
- Werkt op 2 AA batterijen, niet inbegrepen.
- Hout of kruiden voor roken niet inbegrepen.

code	mm	€
199992	90x54x(H)122	24,95



199664

199657

### GLAZEN STOLP MET VENTIEL

- Gemaakt van borosilicaat glas, uitgerust met een rubberen ventiel om de slang van een rookapparaat vast te houden.
- Ideaal voor gebruik in combinatie met het rookapparaat, zo kunnen gerechten op spectaculaire wijze gepresenteerd worden.

code		mm	€
199664	Serveerstolp	ø260x(H)174	79,50
199657	Cocktail stolp	ø130x(H)282	32,50



199978

### GLAZEN STOLP

- Perfect om te gebruiken in combinatie met het rookapparaat, creëer een spectaculaire manier om gerechten aan klanten te presenteren.

code	mm	€
199978	ø275x(H)140	18,95



198124

### GAZAANSTEKER - 2 ST.

- Navulbaar (aansteker wordt ongevuld geleverd).

code	verpakt per	mm	€
198124	2	(L)230	7,95





## AROMATISCHE HOUTSNIPPERS

Stof en houtsnippers zijn gemaakt uit het hout van loofbomen en fruitbomen - ook zijn er varianten gemaakt van het hout van rijpingsvaten: rode wijn, whisky en cognac. Laatstgenoemde raden wij kenners van bovenstaande likeuren aan, omdat ze een buitengewone smaakbeleving geven. De producten komen uit fragmenten van oude eikenhouten vaten waarin bovengenoemde dranken

jarenlang hebben gerijpt! In ons aanbod vind je delicaat rookstof en twee soorten houtsnippers - fijn en iets groter. Gebruik ze in het rookproces en je geeft niet alleen een uitstekende smaak en geur aan elk gerecht. Je kunt het ook gebruiken tijdens serveren, waardoor voor gasten het WOW-effect ontstaat!



Rookstof

voor gebruik met rookpistolen en rookinfusoren



Rookchips klein

voor gebruik direct op de houtskool of in combinatie met een rooktray of -doos



Rookchips



EIK



BEUKEN







CITRUS



PERZIK



AMANDEL

			EIK	BEUKEN	CITRUS	PERZIK	AMANDEL
Rookstof		code	199787	199183	199213	199237	199220
		gewicht	450 g	450 g	450 g	450 g	450 g
		€	<b>6,50</b>	<b>6,50</b>	<b>6,50</b>	<b>6,50</b>	<b>6,50</b>
Rookchips klein		code	199282	199275	199305	199329	199312
		gewicht	700 g	700 g	700 g	700 g	700 g
		€	<b>10,95</b>	<b>10,95</b>	<b>10,95</b>	<b>10,95</b>	<b>10,95</b>
Rookchips		code	199374	199367	199398	199411	199404
		gewicht	700 g	700 g	700 g	700 g	700 g
		€	<b>10,50</b>	<b>10,50</b>	<b>10,50</b>	<b>10,50</b>	<b>10,50</b>
Grote brokken		code	199466	199459	199480	199503	199497
		gewicht	3 kg	3 kg	3 kg	3 kg	3 kg
		€	<b>23,50</b>	<b>23,50</b>	<b>23,50</b>	<b>23,50</b>	<b>23,50</b>

## GROTE BROKKEN

- Speciaal voor bereiding bij middelhoge tot hoge temperaturen
- Ideaal voor pizzaovens, buitenovens en barbecues - rechtstreeks naar houtskool
- Uniek aroma
- Versterk de smaak van uw favoriete gerechten
- Gemaakt van de beste kwaliteit hout of van de beste rijpingsvaten.
- Ons aanbod omvat hout brokken gemaakt van:
  - wijn, whisky of cognac vaten.
  - beuken-, olijf-, citrus-, amandel- of perzikhout.



OLIJF



RODE WIJN



WHISKY



COGNAC

	OLIJF	RODE WIJN	WHISKY	COGNAC
code	199190	199244	199251	199268
gewicht	450 g	450 g	450 g	450 g
€	6,50	6,50	6,50	6,50

	OLIJF	RODE WIJN	WHISKY	COGNAC
code	199299	199336	199343	199350
gewicht	700 g	700 g	700 g	700 g
€	10,95	10,95	10,95	10,95

	OLIJF	RODE WIJN	WHISKY	COGNAC
code	199381	199428	199435	199442
gewicht	700 g	700 g	700 g	700 g
€	10,50	10,50	10,50	10,50

	OLIJF	RODE WIJN	WHISKY	COGNAC
code	199473	199510	199527	199534
gewicht	3 kg	3 kg	3 kg	3 kg
€	23,50	23,50	23,50	23,50



199794

### ROOKSTOF ASSORTIMENT - SET VAN 9 SMAKEN

- Voor gebruik met rookpistolen.
- Assortiment van 9 verschillende soorten, zeer fijne, aromatische houtschilfers.
- Smaken in deze set: amandel, beuk, citrus, cognac, eik, olijf, perzik, rode wijn en whisky.

code	gewicht (kg)	€
199794	1.35	49,95





240410



240403

### RIJSTKOKER MET STOOMFUNCTIE PROFI LINE

- De behuizing is gemaakt van roestvast staal.
- Verwijderbare binnenpan gemaakt van aluminium met een anti-aanbaklaag, eenvoudig te reinigen.
- Het scharnierende polypropyleen deksel is voorzien van een handige handgreep, luchtdichte pakking en ontluchtingsklep.
- Het deksel sluit goed dankzij de geïntegreerde vergrendeling.
- De geïntegreerde condensatieopvangbak voorkomt dat de werkplek nat wordt.
- 2 modi - koken en warm houden; na het koken gaat het apparaat in de warmhoudmodus.
- Kan ook worden gebruikt om groenten te stomen met de meegeleverde stoommand.
- Capaciteit: 10 scheppen droge rijst (15-20 porties gekookte rijst).
- Inbegrepen: stoommand, rijstmaatbeker en lepel.

code	liter	V	W	mm	€
240410	1.8	230	700	ø280x(H)285	49,50

### RIJSTKOKER

- Geschikt voor 30 kopjes (180 ml) rijst.
- Kookt rijst en houdt deze automatisch warm.
- Maatbeker, rijstlepel en siliconen anti-aanbakmat inbegrepen.
- Warmhoudfunctie verwarmt rondom de pan.

code	liter	V	W	mm	€
240403	5.4	230	1950	513x422x(H)775	198,50



930830

### ANTI AANBAKMAT VOOR RIJSTKOKERS

- Voor HENDI rijstkoker 240403.

code	€
930830	5,75



De binnenpan is verwijderbaar



240441

### RIJSTKOKER 4,2 L KITCHEN LINE

- Gemaakt van duurzaam aluminium, gemakkelijk schoon te maken.
- Binnenkant is afgewerkt met een anti-aanbakcoating.
- Kookt rijst zonder moeite tot in perfectie, schakelt automatisch over naar warmhoudmodus na het koken.
- Ruime inhoud voor 4,2 liter of 23 maatbekers droge rijst.
- De handgrepen hebben een speciaal ontwerp waardoor ze als dekselhouder kunnen dienen, Zo kun je aan een heet deksel veilig bewaren en heb je het deksel altijd bij de hand hebben.
- Inclusief maatbeker (180 ml) en rijstlepel.

code	liter	V	W	mm	€
240441	4.2	230	1550	391x372x(H)315	102,50



240458

### RIJSTKOKER 10 L KITCHEN LINE

- Gemaakt van duurzaam aluminium, gemakkelijk schoon te maken.
- Binnenkant is afgewerkt met een anti-aanbakcoating.
- Kookt rijst zonder moeite tot in perfectie, schakelt automatisch over naar warmhoudmodus na het koken.
- Ruime inhoud voor 10 liter of 50 maatbekers droge rijst.
- De handgrepen hebben een speciaal ontwerp waardoor ze als dekselhouder kunnen dienen, Zo kun je aan een heet deksel veilig bewaren en heb je het deksel altijd bij de hand hebben.
- Inclusief maatbeker en rijstlepel.

code	liter	V	W	mm	€
240458	10	230	2900	528x487x(H)370	172,50



264119

### SALAMANDER MET MURBEVESTIGING

- Voldoet aan IPX4 norm.
- Kan tegen de wand worden gemonteerd zonder extra beugels.
- Ideaal om mee te grillen of gerechten mee te verwarmen.
- Traploos instelbaar van 50°C tot 300°C.
- Met boven verwarmingselement.
- Voorzien van thermostaat, 30 minuten timer en controlelampjes.
- Rooster in 4 hoogtes verstelbaar en voorzien van hittedschild.
- Met kruimellade.

code	V	W	mm	€
264119	230	2000	610x450x(H)275	269,50



264126

### SALAMANDER GN 1/1

- Gemaakt van roestvast staal.
- Mogelijkheid om een GN 1/1 tray in de kamer te plaatsen (niet inbegrepen in de set).
- Verwarmingselement bovenin de kamer.
- Mogelijkheid om het rooster op 4 verschillende niveaus te plaatsen.
- Wandmontage zonder extra beugels.
- Uitgerust met een thermostaat, een 30 minuten timer en een indicatielampje.
- Traploze temperatuur regeling - zorgt voor een nauwkeurige instelling.
- Temperatuurbereik: 50-300°C.
- Classificatie bescherming tegen binnendringing: IPX4 - bescherming tegen waterspatten.
- Accessoires inbegrepen in de set:
  - rooster met 2 geïsoleerde grepen,
  - kruimellade.

code	V	W	mm	€
264126	230	2850	770x485x(H)305	325,00



264300

### SALAMANDER

- Ideaal voor braadpannen, grillen en het opwarmen van gerechten.
- Temperatuurregeling: 50°-300°C.
- Met bovenste verwarmingselement.
- Uitgerust met thermostaat, 30 min. timer en controlelampje.
- 4 mogelijke roosterhoogtes.
- Geleverd met: rooster met handgrepen en kruimeltray.
- Afmetingen binnenzijde: 646x408x(H)337 mm.
- Gemaakt van roestvast staal.

code	V	W	mm	€
264300	230	3600	800x633x(H)453	475,00



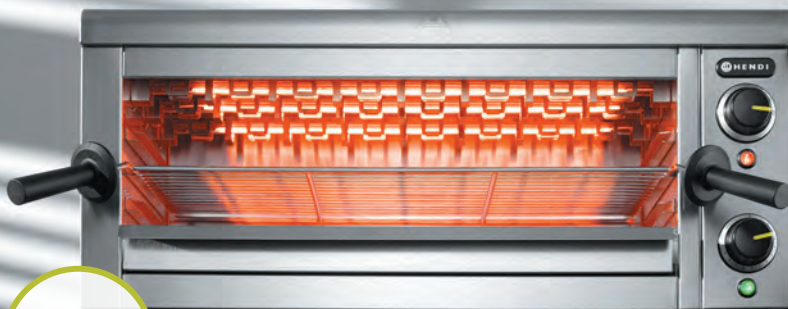

**WARMT OP  
IN 10s**

### SALAMANDER MET QUARTZ INFRAROODELEMENTEN

- Het is mogelijk GN 1/1 trays in de kamer te plaatsen.
- Ideaal om mee te grillen of gerechten mee te verwarmen.
- Met Quartz infrarood verwarmingselement onder & boven.
- Voorzien van 15 minuten timer en controlelampjes.



- Rooster in 3 hoogtes verstelbaar en voorzien van hittedschild.
- Met kruimellade.
- Voldoet aan IPX3 norm.

code	V	W	mm	€
264409	230	3645	765x490x(H)315	398,50



### QUARTZ SALAMANDER MAXI GN 1/1

- Met 9 quartz verwarmingselementen voor sneller opwarmen, grillen en gratineren van voedsel.
- Stalen roosters beschermen de elementen tegen beschadiging.
- Roestvast stalen behuizing.
- Met twee verchroomde roosters van 530x340 mm met elk twee afneembare handgrepen.
- Twee posities voor elk rooster met een afstand van 70 en 45 mm.
- Roestvast stalen kruimellade.
- Uitgerust met 3 zones met elk 3 elementen, per zone in te schakelen.
- Met 15 minuten timer, ook continu gebruik in te stellen.
- 1,3 m voedingskabel zonder stekker, een elektricien nodig om het apparaat aan te sluiten.

code	V	W	mm	€
264331	400	4500	682x528x(H)455	795,00

**WARMT OP  
IN 10s**



Met 9 kwartsverwarmingen voor snellere verwarming





264607

### LIFT SALAMANDER 450

- Type 450 - roestvast stalen frame.
- Ideaal om mee te grillen of gerechten mee te verwarmen.
- Thermostaat traploos instelbaar tot maximaal 300°C, met controlelampjes.
- Hoogte variabel instelbaar door licht lopend liftsysteem.
- Verwijderbare lekbak met rooster van 440x320 mm.

code	V	W	mm	€
264607	230	2800	485x525x(H)537	598,50



264706

### LIFT SALAMANDER 600

- Type 600 - roestvast stalen frame.
- Ideaal voor grillen of het opwarmen en warmhouden van gerechten.
- Thermostaat traploos instelbaar tot maximaal 300°C, met controlelampjes.
- 2 afzonderlijk instelbare warmtezones.
- Hoogte variabel instelbaar door licht lopend liftsysteem.
- Verwijderbare lekbak met rooster van 590x350 mm.

code	V	W	mm	€
264706	230	3600	619x500x(H)525	695,00

**NEW**

### TOASTER 4-SNEETJES

- Behuizing gemaakt van roestvast staal, gesatineerd en glanzend.
- Draaiknoppen van ABS, drukknoppen en handvatten van PP (polypropyleen).
- Extra brede 4 roosterleuven, 2 verwarmingszones (2 sleuven in elk), 2 verwijderbare kruimelbakken.
- Hendel om toast moeiteloos te verwijderen.
- Capaciteit voor 4 sneetjes brood per keer.
- 7 roosterniveaus aan te passen met de draaiknoppen – elke zone kan individueel ingesteld worden.
- 3 vooraf ingestelde programma's: roosteren, ontdoien, opwarmen.
- 3 functietoetsen voor elke verwarmingszone: ontdoien, opwarmen, uitwerpen/annuleren.



261187

code	V	W	mm	€
261187	240	1500	295x335x(H)180	69,50



262214

### TOSTI-APPARAAT MET 6 TOSTIKLEMMEN

- Tosti-apparaat met 2 lagen en 6 tostiklemmen - roestvast staal.
- Infrarood kwartsbuizen voor snelle verwarming, de maximale temperatuur kan binnen 30 seconden bereikt worden.
- De buizen zijn binnen enkele seconden weer afgekoeld.
- Schakelaar voor het selecteren van de verschillende warmteprogramma's.
- Mechanische timer van 15 minuten met belletje.
- 6 tostiklemmen inbegrepen.

code	V	W	mm	€
262214	230	3000	450x390x(H)400	225,00



### TOSTI APPARAAT

- Roestvast stalen behuizing.
- Tostitangen voorzien van geïsoleerde handgrepen van PF hars.
- Linker- en rechterzone individueel te gebruiken.
- Timer met alarm tot maximaal 8 minuten instelbaar.
- Uitneembare kruimellade.

code	V	W	mm	€
261163	230	1200	215x300x(H)270	169,50



### TANG VOOR TOSTI APPARAAT

- Voor gebruik met HENDI tosti apparaat 261163.
- Voorzien van geïsoleerde handgrepen van PF hars.

code	mm	€
921500	180x60x(H)180	31,75



262801



### TOSTIKLEM

code	mm	€
262801	100x340x(H)64	11,50



261163



921500





261200

### DOORLOOP BROODROOSTER ENKEL

- Eén rij sneetjes past op de band.
- Voorzien van twee aparte elementen, één boven en één onder.
- Geschikt voor het doorlopend roosteren van sneetjes brood.
- Met opvangbak voor en achteren.
- Snelheid van de band is instelbaar, doorlooptijd tussen 0:45 en 3:15 minuten.

code	V	W	mm	€
261200	230	1340	288x368x(H)410	437,50



261309



261354

### DOORLOOP BROODROOSTER DUBBEL

- Twee rijen sneetjes passen naast elkaar op de loopband.
- Voorzien van twee aparte elementen.
- Geschikt voor het doorlopend roosteren van sneetjes brood.
- Met opvangbak voor en achteren.
- Instelbare doorlooptijd tot 3 minuten.



code	kleur	V	W	mm	€
261309		230	2240	418x365x(H)390	498,50
261354	Zwart	230	2240	418x368x(H)415	525,00

## PARTYPAN

- Aluminium met anti-aanbaklaag.
- Uitneembare thermostaat.
- Geschikt voor bakken, braden en warmhouden.
- Inclusief deksel met glazen kijkvenster en twee geïsoleerde grepen.



code	V	W	mm	€
239605	230	1600	ø620x(H)170	87,50
239506	230	1400	ø400x(H)190	44,95

## THERMOTAATSNOER VOOR PARTYPAN

- Vervang uw kapotte of verloren thermostaatsnoer en verleng de levensduur van uw partypan.
- Voor gebruik met HENDI Partypannen 267240 & 267257.

code	€
239599	12,95



239605



265109

## WORSTENIJDER - ELEKTRISCH

- Elektrische worstensnijder met dubbel mes en regelbare snijdikte.
- Extra lange invoer schacht voor allerlei soorten worst.
- Maximum diameter van 48 mm.

code	V	W	mm	€
265109	230	135	255x187x(H)330	225,00



222805

## WORSTENIJDER - MANUEEL

- Stabiele voet door zuignappen.
- Hoogwaardige gekarteld geslepen messen.
- Eenvoudig te reinigen.
- Snijdt 11 plakken.

code	mm	€
222805	275x170x(H)235	127,50



630716



## FRIKANDELLENIJDER

code	mm	€
630716	(L)200	8,95





## WORSTENROLLER GRILL - ÉÉN ZONE

- Roestvast stalen behuizing.
- Snelle (her)verhitting.
- Anti-aanbaklaag op de rollers.
- Verwijderbare vetopvanglade.
- De rollers hebben een bruikbare breedte van 42 cm.
- Temperatuur instelbaar tot 150°C.



14 rollers  
1480 W  
230 V



7 rollers  
740 W  
230 V

268506



268704



268605



268735

code	-	V	W	mm	€
268506	7 rollers	230	740	525x365x(H)176	<b>269,50</b>
268605	9 rollers	230	940	520x425x(H)175	<b>298,50</b>

code	-	V	W	mm	€
268704	11 rollers	230	1180	530x525x(H)180	<b>379,00</b>
268735	14 rollers	230	1480	520x650x(H)176	<b>450,00</b>



268742

## GLAZEN COVER VOOR WORSTENROLLER GRILL

- Hiermee kan tot 20% minder elektriciteit worden verbruikt.
- De warmte accumulatie onder de glazen afdekking vermindert de tijd om worsten te grillen met max. 15%.
- Maximale hoogte opening 250 mm.
- Gemaakt van drie glazen elementen, elk 4 mm dik.
- Roestvast stalen balk ondersteunt de glazen elementen, met 4 steunen gemaakt van hittebestendig kunststof voor het monteren van de afdekking op de grill.

code	Voor worstenroller grill	mm	€
268551	7 [268506]	470x325x(H)240	<b>59,95</b>
268612	9 [268605]	470x401x(H)250	<b>69,50</b>
268711	11 [268704]	470x477x(H)250	<b>82,50</b>
268742	14 [268735]	470x591x(H)250	<b>98,50</b>

## WORSTENWARMER



240502

### WORSTENWARMER 10 LITER

- Temperatuur traploos instelbaar tot 85°C.
- Met handgrepen voor transport.
- Deksel voorzien van koelblijvende greep.

code	V	W	mm	€
240502	230	1000	405x290x(H)254	137,50



265000

### WORSTENWARMER

- Verwarmt hotdog worstjes en houdt ze warm.
- Roestvast stalen behuizing, worstenhouder gemaakt van geanodiseerd aluminium en glas.
- Met regelbaar vermogen.

code	V	W	mm	€
265000	230	450	280x282x(H)387	232,50

## THERMOSYSTEM



201107

### THERMOSYSTEM 1

- Geëmailleerde pan ø185 mm.
- Roestvast stalen bain-marie pot met deksel.
- Voorzien van energieregeling met controlelampje.

code	liter	V	W	mm	€
201107	4.2	230	200	254x310x(H)312	220,95



Werkt ook zonder water



201206

### THERMOSYSTEM 2

- 2 geëmailleerde pannen ø185 mm.
- 2 roestvast stalen bain-marie potten met deksel.
- Voorzien van twee energieregelingen met controlelampjes.

code	liter	V	W	mm	€
201206	8.4	230	400	496x310x(H)312	376,95





## WAFELMAKER ROND

- Maak gemakkelijk en snel heerlijke Belgische wafels, ideaal voor een zelfbedieningswafelstation.
- U kunt maximaal 20 wafels per uur maken.
- Wafelijzers van gegoten aluminium.
- De wafels zijn  $\varnothing 190$  mm en tot 23 mm dik.
- De temperatuur is traploos in te stellen tussen de  $50^{\circ}\text{C}$  en  $210^{\circ}\text{C}$ .
- De timer kan worden ingesteld tot 15 minuten.



code	V	W	mm	€
212172	230	1000	250x491x(H)285	167,50

212172

- Perfect voor alle soorten horecagelegenheden die deze leuke wafels op een stokje aan hun aanbod willen toevoegen.
- Er zijn groeven uit het wafelijzer gesneden zodat u de stok erin kunt steken en toch het wafelijzer kunt sluiten.
- Wafelijzers van gegoten aluminium.
- Open het wafelijzer gemakkelijk met de grote, koel blijvende handgreep.

- De behuizing is gemaakt van 18/0 roestvast staal, wat een lange levensduur en eenvoudige reiniging garandeert.
- Ventilatiesleuven in de behuizing beschermen de bedieningselementen tegen oververhitting.
- De temperatuur is traploos instelbaar van  $50^{\circ}\text{C}$  tot  $220^{\circ}\text{C}$ .
- Timer kan worden ingesteld tot 15 minuten.



212189

## WAFELIJZER CORN DOG

- Het is mogelijk om 6 lolly-wafels of corndogs tegelijk te bakken.
- Nettogewicht: 10 kg

code	V	W	mm	€
212189	230	1550	390x378x(H)229	232,50



212165

## WAFELIJZER LOLLYPOP

- Het is mogelijk om 4 lolly-wafels tegelijk te bakken, elk 255 mm lang (zonder stokje) en in de vorm van een langwerpige kegel.
- Nettogewicht: 10,5 kg

code	V	W	mm	€
212165	230	1750	314x417x(H)229	232,50





## WAFELMAKERS

- Wafelijzers van geëmailleerd gietijzer, kunnen met een borstel worden gereinigd.
- Thermostatische temperatuurregeling.
- Geïsoleerde handgreep.
- Inclusief wafelvork.

S.S.  
stainless steel

indoor



212103

212127

212134

### WAFELMAKER ,LUIKS'

- Luikse waffles, twee 4x6 rechthoekige patronen.

code	V	W	mm	€
212103	230	1500	330x560x(H)561	279,50

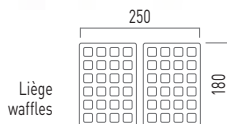

### WAFELMAKER ,BRUSSELS'

- Brusselse waffles, twee 3x5 rechthoekige patronen.

code	V	W	mm	€
212127	230	2200	330x520x(H)560	279,50

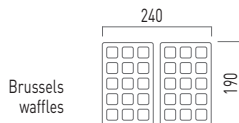

### WAFELMAKER ,HART'

- Bloem waffles, vijf aaneengesloten hartvormige patronen.

code	V	W	mm	€
212134	230	2200	330x543x(H)550	279,50





212028

### CRÊPE BAKPLAAT

- Speciaal ontworpen voor het bakken van crêpes.
- Bakplaat van ø400 mm gemaakt van gietijzer met keramische coating.
- Zeer gelijkmatige hitteverdeling.
- Inclusief houten spreider.
- Behuizing van roestvast staal.
- Thermostaat traploos instelbaar van 50 tot 300°C.
- Met thermische beveiliging en EGO thermostaat.

code	V	W	mm	€
212028	230	3000	458x520x(H)165	239,50



525197

### HOUTEN SPREIDER VOOR CRÊPEMAKERS

- Karakteristieke vorm - perfect om het deeg over het kookoppervlak te verspreiden.
- Aanbevolen voor gebruik met de pannenkoekenmaker met de code: 212028

code	€
525197	7,95



282755

282731



### KAP VOOR SUIKERSPINMACHINE

- Hou ongewenst stof en vuil uit de suikerspinmachine.
- Gemaakt van plexiglas (PMMA).
- Deze transparante kap past op de HENDI suikerspinmachine 272731.

code	mm	€
282755	ø520x(H)350	82,50



### SUIKERSPIN MACHINE

- Afneembare roestvast stalen kom, geschikt voor vaatwassers.
- De kom is bevestigd met 4 stevige klemmen.
- Motorhuis afgewerkt met een roze coating.
- Voorzien van een lade voor sticks, suiker, kleurstoffen, etc.
- Aparte schakelaars, met geïntegreerde lampen, voor inschakelen en verwarmingselementen.
- Voltmeter die de spanning aangeeft.
- Overbelastingsekering beschermt de motor tegen doorbranden in geval van blokkering.
- Gewicht: 11 kg.

code	V	W	mm	€
282731	230	1200	520x520x(H)480	325,00



**NEW  
MODEL**



### NACHO WARMER

- Behuizing gemaakt van roestvast staal en gehard glas.
- Kamer gemaakt van AISI 304 roestvast staal, met LED-verlichting.
- Scharnierdeuren met handgreep aan de achterkant.
- Uitgerust met een kruimelverzamelbak. 1 aan/uitschakelaar en 1 lichtschakelaar.
- Max. verwarmingstemperatuur: 58°C.
- Max. belasting: 35L.
- Waterdicht: IPX3.

code	V	W	mm	€
282779	230	500	400x344x(H)525	245,00



282779



### SAUSVERWARMER MET POMP

- Behuizing, veer in de dispenser en pompsysteem gemaakt van AISI 304 roestvast staal.
- Het onderste element van de dispenser is gemaakt van polypropyleen.
- Deksel en dispenserpomp verwijderbaar.
- Deksel voorzien van 2 klikvergrendelingen.
- Met een oververhittingsbeveiligingssensor, bij activering wordt geluidsalarm ingeschakeld en wordt de verwarming uitgeschakeld.
- Instelbare verwarmingstemperatuur: tot 90°C.
- Portie volume: 35 ml
- Niet vaatwasmachinebestendig.

code	liter	V	W	mm	€
558126	3	230	900	ø180x(H)502	495,00



558126



### FRITES AFVULSCHEP

- Vul opening 75 mm.
- Links- en rechtshandig.

code	mm	€
642566	233x205	9,75



642566





282748



282762

### POPCORNMACHINE

- Frame gemaakt van aluminiumlegering.
- Robuuste behuizing gemaakt van gehard glas en gepoedercoat staal, verkrijgbaar in twee kleuren: rood of zwart.
- Met een scharnierende servicedeur van gehard glas.
- Popcorn-verwarmingspan met roereenheid. Deksel met handgrepen van niet warm wordend materiaal.
- Popcorn schep opening.
- Kruimellade onder de kamer voor opvangen en afvoeren van niet-gepopte maïskorrels en kruimels.
- Niet gepopte maïskorrels en kruimels worden in de kruimellade verzameld.
- Verlichte binnenkant. Verwarmde onderkant van de popcornkamer.



- Cyclusduur: ±2 min. - 150 g maïskorrels per cyclus.
- Netto gewicht: ±25 kg.

code	kleur	V	W	mm	€
282762	Zwart	230	1500	574x420x(H)778	375,00
282748	Rood	230	1500	574x420x(H)778	375,00



Met handige verzamellade voor kruimels en ongepopte popcornpitten



562017



### SCHEP

code	liter	mm	€
562000	0.125	(L)187	1,55
562017	0.25	(L)250	2,65
562079	0.65	(L)330	5,75



## CHOCOLADE FONTEIN

- Geheel van roestvast staal.
- Verwarmt chocolade op 150 °C.
- Minimale chocoladecapaciteit: 1 kg.
- Maximale chocoladecapaciteit: 8 kg.
- Met aparte schakelaars voor motor en verwarmingselement.



Chocolade fontein 3 lagen



Chocolade fontein 5 lagen



Chocolade fontein 6 lagen

	Chocolade fontein 3 lagen	Chocolade fontein 5 lagen	Chocolade fontein 6 lagen
code	274101	274156	274163
temperatuurregeling	45°C	110°C	150°C
minimale chocoladecapaciteit	1 kg	2,5 kg	2,5 kg
maximale chocoladecapaciteit	1,5 kg	6 kg	8 kg
dimensies	ø210x(H)400 mm	ø330x(H)700 mm	ø370x(H)840 mm
vermogen/spanning	170 W/230 V	265 W/230 V	300 W/230 V
€	59,95	425,00	625,00



APPARATUUR



**HENDI** - BE INSPIRED!

Tools for Chefs



252



**NEW****S.S.**  
stainless steel

250167



250174

**BORDENWARMER ENKEL**

- Behuizing, planken en verwarmingselementen van roestvast staal.
- Voor ca. 72 stuks ø24 cm borden (40 stuks ø33 cm).\*
- Inclusief 3 verwijderbare, niet-verstelbare planken voor borden: 10 mm hoogte en 340 mm breedte.
- Afstand tussen planken: 120 mm.
- Instelbare temperatuur van 30°C tot 85°C.
- Deur met magnetische sluiting.
- Aan/uit-schakelaar met indicatielampjes.
- Uitgerust met 4 wielen waarvan er 2 remmen hebben.

\* Ook verkrijgbaar is een dubbele bordenwarmer – code: 250174.  
\* De genoemde getallen zijn indicaties en kunnen variëren op basis van de grootte, hoogte en gewicht van de gebruikte borden.

code	V	W	mm	€
250167	230	400	393x571x(H)766	375,00

**BORDENWARMER DUBBEL**

- Behuizing, planken en verwarmingselementen van roestvast staal.
- Voor ca. 108 stuks ø24 cm borden (64 stuks ø33 cm).\*
- Inclusief 3 verwijderbare, niet-verstelbare planken voor borden: 10 mm hoogte en 340 mm breedte.
- Afstand tussen planken: 120 mm.
- Instelbare temperatuur van 30°C tot 85°C.
- Deur met magnetische sluiting.
- Aan/uit-schakelaar met indicatielampjes.
- Uitgerust met 4 wielen waarvan er 2 remmen hebben.

\* Ook verkrijgbaar een enkele bordenwarmer – code: 250167.  
\* De genoemde getallen zijn indicaties en kunnen variëren op basis van de grootte, hoogte en gewicht van de gebruikte borden.

code	V	W	mm	€
250174	230	800	735x589x(H)766	525,00



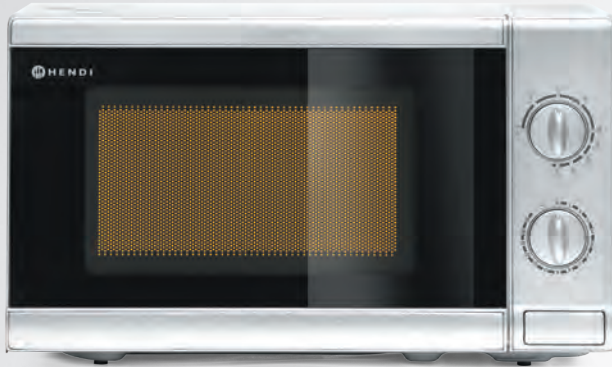

281710

## MAGNETRON MET GRILL 700 W / 20 L

**281710**

- Roestvast stalen behuizing en frontpaneel.
- Eenvoudig af te lezen bedieningspaneel.
- Bediening met twee knoppen die tijd en vermogen aanpassen - 9 niveaus.
- De roterende magnetronantenne bovenin zorgt voor een gelijkmatige verdeling van de energie.
- Ingebouwd luchtfilter ter bescherming tegen vet en stof.
- Deur met venster voor het observeren van de voortgang in het verlichte interieur van de magnetron.
- Te openen met drukknop voor eenvoudige bediening.
- Kamer interieur:
  - afmetingen 304x306x(H)206, inhoud 20 L.
  - wit geverfd.
  - makkelijk schoon te maken.
  - het breken van borden wordt voorkomen dankzij de afgeronde randen.
- Multifunctioneel gebruik:
  - ontdooien.
  - 4 niveaus van magnetronvermogen: laag, gemiddeld, gemiddeld hoog, hoog.
  - functie voor het combineren van standaard- en grillmodus: Combi (3 niveaus).
  - grill (vermogen 1000 W).
  - het einde van de kookcyclus wordt aangegeven door een alarm.
- Magnetronvermogen: 700 W.
- Inclusief glazen draaiplateau van 255 mm en grillstandaard.
- Geschikt voor ronde borden (tot ø280 mm).
- Maximale insteltijd: 35 minuten.
- Voorzien van een kabel met een gearde stekker.
- Gewicht: 11,1 kg.



code	liter	V	W	mm	€
281710	20	230	1050	435x360x(H)251	147,50





281352

## MAGNETRON MET GRILL 1000 W / 25 L

**281352**

- Behuizing en interieur gemaakt van roestvast staal, met keramische kamer vloer.
- Eenvoudig af te lezen bedieningspaneel.
- Eenvoudige bediening met één knop, insteltijd van 15 s tot 6 min.
- De roterende magnetronantenne onderin zorgt voor een gelijkmatige verdeling van de energie.
- Ingebouwd luchtfilter ter bescherming tegen vet en stof.
- Deur met venster voor het observeren van de voortgang in het verlichte interieur van de magnetron.
- Strakke vergrendeling; gemakkelijk openen - geen vergrendelingsmechanisme.
- Kamer interieur:
  - afmetingen 327x346x(H)200, inhoud 25 L.
  - makkelijk schoon te maken.
  - het breken van borden wordt voorkomen dankzij de afgeronde randen.
  - keramische bodem.
- Multifunctioneel gebruik:
  - ontdooien.
  - 6 voorgestelde tijdprogramma's voor het bereiden van geselecteerde gerechten/dranken.
  - het einde van de kookcyclus wordt aangegeven door een alarm.
- Magnetronvermogen: 1000 W.
- Geschikt voor ronde (tot ø320 mm) en rechthoekige borden.
- Maximale insteltijd: 6 minuten.
- Voorzien van een kabel met een gearde stekker.
- Gewicht: 15,1 kg.



code	liter	V	W	mm	€
281352	25	230	1550	582x472x(H)374	389,50





281444

## MAGNETRON PROGRAMMEERBAAR 1000 W / 23 L

**281444**

- Behuizing en interieur gemaakt van roestvast staal, met keramische kamer vloer.
- Eenvoudig af te lezen bedieningspaneel.
- Elektronische besturing.
- Lagere roterende magnetronantenne voor uniforme energieverdeling, geen draaiende onderdelen in de kamer.
- Ingebouwd luchtfilter ter bescherming tegen vet en stof.
- Deur met venster voor het observeren van de voortgang in het verlichte interieur van de magnetron.
- Op het aanraakscherm kunt u het gewenste programma selecteren.
- Strakke vergrendeling; gemakkelijk openen - geen vergrendelingsmechanisme.
- Kamer interieur:
  - afmetingen 327x346x(H)200, inhoud 23 l.
  - makkelijk schoon te maken.
  - het breken van borden wordt voorkomen dankzij de afgeronde randen.
  - keramische bodem.
- Multifunctioneel gebruik:
  - ontdooien.
  - 10 standaardprogramma's.
  - mogelijkheid om tot 100 programma's op te slaan (tot 3 fasen in één programma).
  - automatische tijdconversie voor dubbele porties.
  - het einde van de kookcyclus wordt aangegeven door een alarm.
  - 4 vermogensniveaus.
- Magnetronvermogen: 1000 W.
- Geschikt voor ronde (tot  $\varnothing 320$  mm) en rechthoekige platen.
- Maximale insteltijd: 60 minuten.
- Voorzien van een kabel met een geaarde stekker.
- Gewicht: 15,5 kg.



code	liter	V	W	mm	€
281444	23	230	1550	509x572x(H)306	432,50



281369

## MAGNETRON PROGRAMMEERBAAR 1800 W / 34 L

**281369**

- Behuizing en binnenkant van de kamer gemaakt van roestvast staal.
- Kamer voorzien van een keramische vloer.
- Draaiende magnetronantennes onder en boven voor een gelijkmatige energieverdeling, geen draaiende onderdelen in de kamer.
- Ingebouwde luchtfilter beschermt tegen stof en vuil.
- Eenvoudig af te lezen bedieningspaneel, selecteer het gewenste programma op het aanraakscherm.
- Deur met venster voor het observeren van de voortgang in het verlichte interieur van de magnetron.
- Strakke sluiting; eenvoudig te openen - geen verrendelingsmechanisme.
- Kamer interieur:
  - afmetingen 360x409x(H)225 mm, inhoud 34 L.
  - eenvoudig te reinigen.
  - het breken van borden wordt voorkomen dankzij de afgeronde randen.
  - keramische bodem.
- Multifunctioneel gebruik:
  - ontdooien.
  - 10 standaardprogramma's.
  - mogelijkheid om tot 100 programma's op te slaan (tot 3 fasen in één programma).
  - automatische tijdconversie voor dubbele porties.
  - het einde van de kookcyclus wordt aangegeven door een alarm.
- Vermogen magnetron: 1800 W.
- Geschikt voor ronde (tot ø355 mm) en rechthoekige borden.
- Maximale insteltijd: 60 minuten.
- Voorzien van een kabel met een geaarde stekker.
- Gewicht: 32,3 kg.



code	V	W	mm	€
281369	230	3000	572x520x(H)363	998,50





281376

## MAGNETRON PROGRAMMEERBAAR MET USB-POORT 1800 W / 18 L

**281376**

- Behuizing en binnenkant van de kamer gemaakt van roestvast staal.
- Kamer voorzien van een keramische vloer.
- Eenvoudig af te lezen touch-bedieningspaneel met drukknoppen en digitaal display dat tijd en vermogen weergeeft.
- Draaiende magnetronantennes onder en boven voor een gelijkmatige energieverdeling, geen draaiende onderdelen in de kamer.
- Ingebouwde luchtfilter beschermt tegen stof en vuil.
- Een speciaal systeem dat je eraan herinnert om het filter schoon te maken.
- Deur met venster voor het observeren van de voortgang in het verlichte interieur van de magnetron.
- Strakke sluiting; eenvoudig te openen - geen vergrendelingsmechanisme.
- Kamer interieur:
  - afmetingen 330x310x(H)175, inhoud 18 L.
  - makkelijk schoon te maken.
  - het breken van borden wordt voorkomen dankzij de afgeronde randen.
  - keramische vloer.
- Multifunctioneel gebruik:
  - ontdoeien.
  - 10 standaardprogramma's.
  - 10 vermogensniveaus.
  - programma's uploaden via de USB-poort, mogelijkheid om tot 100 programma's op te slaan, inclusief tot 20 aangepaste, meertraps programma's.
  - automatische tijdconversie voor dubbele of driedubbele porties.
  - het einde van de kookcyclus wordt aangegeven door een alarm. Mogelijkheid om het geluid te veranderen of helemaal uit te zetten.
  - Magnetronvermogen: 1800 W.
  - Geschikt voor ronde (tot ø300 mm) en rechthoekige platen.
  - Maximale enkele gebruiksduur: 60 minuten.
  - Voorzien van een kabel met een geaarde stekker.
  - Wordt geleverd met een USB-kaart, software inbegrepen.
  - Gewicht: 31,8 kg.



code	liter	V	W	mm	€
281376	18	230	3000	560x419x(H)336	1 075,00



code 281710 281352 281444 281369 281376

### KOKEN EN PROGRAMMEREN

Bediening	elektromechanisch	elektromechanisch	elektronisch	elektronisch	elektronisch
Aantal programma's / fasen	9/1	1/1	100/3	100/3	100/3
Aantal vermogensniveaus	9	1	4	4	10
Maximale tijd	35 minuten	6 minuten	60 minuten	60 minuten	60 minuten

### STANDAARD UITRUSTING

Magnetron bron	top magnetron antenne	onderste roterende magnetronantenne	onderste roterende magnetronantenne	onderste en bovenste roterende magnetronantenne	onderste en bovenste roterende magnetronantenne
Antennes	1	1	1	2	2
Luchtfilter	JA	JA	JA	JA	JA
USB poort	-	-	-	-	JA
Extra accessoires	JA - rooster	-	-	-	-

### DIMENSIES

Externe afmetingen	440x330x(H)259 mm	511x432x(H)311 mm	511x432x(H)311 mm	574x528x(H)368 mm	563x420x(H)340 mm
Kamerafmetingen	304x306x(H)206 mm	327x346x(H)200 mm	327x346x(H)200 mm	360x409x(H)225 mm	330x310x(H)175 mm
Kamer capaciteit	20 L	25 L	23 L	34 L	18 L
Bord max. diameter	280 mm	320 mm	320 mm	355 mm	300 mm

### TECHNISCHE PARAMETERS

Ingangsvermogen	1050 W	1550 W	1550 W	3000 W	3000 W
Uitgangsvermogen	700 W	1000 W	1000 W	1800 W	1800 W
Spanning	230 V	230 V	230 V	230 V	230 V
Gewicht	11,1 kg	15,1 kg	15,5 kg	32,3 kg	31,8 kg
€	<b>147,50</b>	<b>389,50</b>	<b>432,50</b>	<b>998,50</b>	<b>1 075,00</b>

### KOOKTIJDEN vs APPARAATVERMOGEN

Vermogen	700	1000	1100	1400	1800
 Kooktijd	0:35	0:25	0:22	0:18	0:12
	1:05	0:52	0:48	0:37	0:27
	1:35	1:14	1:06	0:57	0:39
	2:05	1:39	1:29	1:10	0:52
	5:00	4:03	3:34	2:50	2:10
	10:00	8:15	7:23	5:40	4:00





225479

### LAGE TEMPERatuur OVEN

- Ontworpen voor het langzaam garen of regenereren van voedsel, waarbij het proces zeer nauwkeurig kan worden ingesteld en gecontroleerd.
- Voorzien van kerntemperatuurmeter, afzonderlijk instelbaar.
- Verzonken handgrepen in de zijkant.
- Eenvoudig te reinigen deurrubbers.
- Ovenkamer wordt egaal van 4 zijden verwarmd, zorgt voor een gelijkmatige warmte in de hele oven.
- Energiezuinig door extra isolatie.
- Ovenkamer uit 1 stuk met afgeronde hoeken, eenvoudig te reinigen.
- Temperatuur op 1 graad nauwkeurig in te stellen - ovenkamer tot 120°C, kerntemperatuur en warmhouden tot 100°C.
- Deur links of rechts sluitend, eenvoudig om te bouwen.
- Digitale instelling en aflezing van tijd, ingestelde en daadwerkelijke kamer/kern temperatuur.
- Roestvast stalen rek geschikt voor zowel GN 1/1 bakken, roosters en schalen als wel voor bakkerijmaat 600x400 mm maximaal 3 niveaus.

code	V	W	mm	€
225479	230	1200	495x690x(H)413	1 398,50



225929

### HETELUCHT STOOMOVEN MET GRILL 4X GN 2/3

- Hoogwaardige roestvast stalen behuizing en ovenkamer.
- Handbediend bedieningspaneel met knoppen voor functie, temperatuur, tijd en hoeveelheid stoom.
- Heeft functies voor ontdooien, voorverwarmen, hetelucht, grill, stoom of een combinatie van deze functies.
- De temperatuur kan worden ingesteld tot 280°C De timer kan worden ingesteld op 120 minuten.
- Hetelucht door middel van twee verwarmingselementen en een ventilator Met topgrillelementen.
- In de oven passen 4x GN 2/3-trays, de afstand tussen de trays is 70 mm.
- Geleverd met 1x GN 2/3 grid.
- Hetelucht 3 kW, grill: 1,8 kW.
- Ovenkamer verwarming: bodem 1.6 kW, top 0.7 kW.
- Verstelbare poten van 55 tot 75 mm.

code	V	W	mm	€
225929	230	3000	625x585x(H)590	1 575,00

### ONDERSTEL VOOR HETELUCHT STOOMOVEN MET GRILL 4X GN 2/3

- Voor gebruik in combinatie met hetelucht stoomoven met grill 225929.

code	mm	€
224823	580x390x(H)750	420,00



224823



S.S.  
stainless steel

OVENS



227060



Twee efficiënte ventilatoren verdelen hete lucht gelijkmatig



### HETELUCHTOVEN H90

- Roestvast stalen behuizing, deur met dubbele beglazing.
- Cool touch deur kan verwijderd worden voor eenvoudige reiniging.
- Binnenzijde is gedeeltelijk geëmailleerd en heeft verlichting.
- Verwarming door middel van twee verwarmingselementen en 2 ventilatoren.
- Temperatuur instelbaar van 50 °C tot 300 °C.
- Timer instelbaar van 0 tot 120 minuten.
- Er passen 4 trays in de oven, afstand tussen de trays is 70 mm.
- Wordt geleverd inclusief 4 trays (438x315 mm).
- Onderstel: 223468

code	V	W	mm	€
227060	230	2670	595x595x(H)570	495,00

Ruimte voor vier aluminium plateaus



Dubbel hittebestendig glas



Met interieurverlichting



262

 HENDI

Prijzen zonder BTW en niet bindend



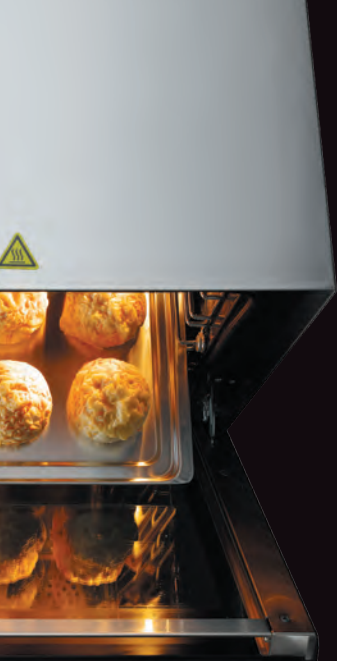

227077

### HETELUCHTOVEN MET VOCHTINJECTIE H90S

- Roestvast stalen behuizing, deur met dubbele beglazing.
- Cool touch deur kan verwijderd worden voor eenvoudige reiniging.
- Binnenzijde is gedeeltelijk geëmailleerd en heeft verlichting.
- Verwarming door middel van twee verwarmingselementen en 2 ventilatoren.
- Temperatuur instelbaar van 50°C tot 300°C.
- Directe vochtinjectie, handmatig bediend met een drukknop.
- Met aansluiting voor waterleiding aan de achterzijde.
- Timer instelbaar van 0 tot 120 minuten.
- Er passen 4 trays in de oven, afstand tussen de trays is 70 mm.
- Wordt geleverd inclusief 4 trays (436x315 mm).

code	V	W	mm	€
227077	230	2670	595x595x(H)570	625,00

### Directe bevochtiging



### ACCESSOIRES



801970

### ROOSTER VOOR OVENS H90 & H90S

- Geschikt voor 227060 en 227077.

code	mm	€
801970	433x338	17,95



943380

### TRAY VOOR OVENS H90 & H90S

- Geschikt voor 227060 en 227077.

code	mm	€
943380	437x314x(H)8	13,95



223468

### ONDERSTEL VOOR OVENS H90 & H90S

- Geschikt voor H90 and H90S ovens 227060, 227077.

code	mm	€
223468	595x425x(H)700	398,50



## CONVECTIE-OVENS 429X345 MM

- Behuizing en kamer gemaakt van AISI 304 roestvast staal.
- Glazen deur voelt koel aan dankzij 2 lagen glas met zwaartekrachtventilatie ertussen, scharnieren aan de onderkant.
- Biedt ruimte aan 4 trays van 429x345 mm, inbegrepen in de set, gemaakt van aluminium.
- De temperatuur kan worden ingesteld van 100°C tot 260°C. Gemonteerd met oververhittingsbeveiliging.
- Traysteunen op 74 mm afstand van elkaar geplaatst.
- IPX3 waterbestendig.

219973:

- Touchscreen bedieningspaneel met gekleurde pictogrammen.
- Uitgerust met een USB-poort - voor het downloaden van HACCP-gegevens.
- Optioneel: wifi-verbinding voor software-updates.
- Programmeerbaar: 99 programma's, met elk 4 stappen.
- Voorverwarmingsfunctie tot 180°C.

NEW



219997



4x  
429x345

code	219980	219997	219973	225165
type	heteluchtoven	stoomoven	stoomoven	multifunctioneel
controle	draaiknoppen	draai- en drukknoppen	touchscreen	draaiknoppen
	-	Indirecte stoom, handmatig geregeld met een knop, spuit niet op de verwarmings-elementen (container achter de deflector geplaatst)	Directe stoominjectie - water wordt rechtstreeks op de ventilator gespoten, elektronisch geregeld. 99 programma's. Touchscreen bedieningspaneel met gekleurde pictogrammen	8 modi: statisch bakken (bovenste verwarming, onderste verwarming, beide verwarming), statisch hetelucht bakken, grillen, hetelucht grillen, hetelucht bakken, ontdooien.
temperatuurbereik	100°C tot 260°C	100°C tot 260°C	30°C tot 260°C	100°C tot 260°C
tussenruimte liggers	74 mm	74 mm	74 mm	74 mm
buitenmaat	590x709x(H)589 mm	590x709x(H)589 mm	590x709x(H)589 mm	590x709x(H)589 mm
aantal ventilatoren	1 ventilator, niet-omkeerbaar	1 ventilator, niet-omkeerbaar	1 ventilator met auto-omkeerfunctie, met 2 snelheden (hoofd en lager)	1 ventilator, niet-omkeerbaar
vermogen/spanning	3,1 kW/230 V	3,1 kW/230 V	3,15 kW/230 V	2,6 kW/230 V
gewicht	33 kg	34 kg	38 kg	36,4 kg
€	875,00	1125,00	1750,00	995,00
<b>ONDERSTEL VOOR OVENS</b>				
code	224670	224670	224670	224670
type		6 twee geleiders voor 435x345, afmetingen	540x460x700 mm	
€	285,00	285,00	285,00	285,00



## BAKKERSOVENS MET VOCHTINJECTIE 600X400 MM

- Behuizing en kamer gemaakt van AISI 304 roestvast staal.
- De ovenkamer wordt geperst met afgeronde hoeken voor eenvoudige reiniging.
- Glazen deur voelt koel aan dankzij 2 lagen glas met zwaartekracht-ventilatie ertussen, scharnieren aan de onderkant.
- Binnenste glaspaneel kan worden verwijderd voor eenvoudige reiniging.
- Deurafdichting van dik silicone, gemonteerd in de behuizing voor eenvoudig onderhoud.
- Kamer voorzien van LED-verlichting, geeft voldoende zicht op het proces.
- Ovenkamer geïsoleerd om de warmte binnen te houden, veilig en energiezuinig.
- Biedt plaats aan 4 trays van 600x400 mm, niet inbegrepen in de set.
- De temperatuur kan worden ingesteld van 100°C tot 260°C. De timer kan worden ingesteld tot 120 minuten, continue werking mogelijk.
- Waterbeschermingsklasse: IPX3.

**NEW**



225523



4x  
600x400

code	225516	225523
type	stoomoven	stoomoven
controle	draai- en drukknoppen	draaiknoppen
	Indirecte stoom, handmatig geregeld met een knop, spuit niet op de verwarmingselementen (container achter de deflector geplaatst)	Directe stoom, 5 graden, geregeld met een knop
temperatuurbereik	100°C tot 260°C	100°C tot 260°C
tussenruimte liggers	73 mm	83 mm
buitenmaat	783x755x(H)634 mm	783x755x(H)634 mm
aantal ventilatoren	2 ventilatoren met auto-omkeerfunctie, met 2 snelheden (hoofd- en lager)	2 ventilatoren met auto-omkeerfunctie
vermogen/spanning	3,4 kW/230 V	6,4 kW/400 V
gewicht	58 kg	58 kg
€	1 625,00	2 155,00
<b>ONDERSTEL VOOR OVENS</b>		
code	224434	224434
type	6 paren geleiders voor 600x400, afmetingen 760x520x700 mm	
€	425,00	425,00



## HETELUCHT STOOMOVENS CONTROL 5 X GN 2/3

→ | 55 cm | ←

**EXTRA  
SMAL**  
ENKEL 55 CM



OVENS



**NEW**

	<b>5x</b> GN 2/3
code	219911
tussenruimte liggers	80 mm
buitenmaat	550x754x(H)662 mm
<b>aantal ventilatoren inclusief omkeerbaar</b>	1
temperatuurbereik	100-270°C
vermogen/spanning	3,2 kW/230 V
gewicht	40 kg
€	<b>1950,00</b>
<b>ONDERSTEL VOOR OVENS</b>	
code	237977
	6 paren geleiders voor GN 2/3, afmetingen 550x465x(H)700 mm
€	<b>525,00</b>

- Behuizing en kamer gemaakt van AISI 304 roestvast staal.
- De ovenkamer is geperst met afgeronde hoeken voor eenvoudige reiniging.
- Glazen deur voelt koel aan dankzij 2 lagen glas met zwaartekrachtventilatie ertussenin.
- Deur is voorzien van een positievergrendeling die de deur in de open stand van 60°, 90°, 120° en 180° houdt.
- Deur scharnierend aan de rechterkant, mogelijkheid om een versie met scharnier links te bestellen, kan niet worden gewijzigd na aankoop.
- Binnenste glaspaneel kan worden verwijderd voor eenvoudige reiniging.
- Deurafdichting van dik silicone, gemonteerd in de behuizing voor eenvoudig onderhoud.
- Kamer voorzien van LED-verlichting, geeft voldoende zicht op het proces.
- Ovenkamer geïsoleerd om de warmte binnen te houden, veilig en energiezuinig.
- Lekbak voor condensatie in de deur.
- Voeten verstelbaar voor een waterpas plaatsing van de oven.
- Waterbeschermingsklasse: IPX4.
- Aansluiting op elektriciteit, water en afvoer vereist.

### Werking

- Temperatuur kan worden ingesteld van 100°C tot 270°C.
- Timer kan worden ingesteld tot 120 minuten, continue werking mogelijk.
- Koken/bakken in 2 modi: convectie, convectiestoom (combi).
- Stoom gegenereerd door het rechtstreeks op de ventilator te spuiten, in te stellen in 5 niveaus, elektronisch geregeld.

## HETELUCHT STOOMOVENS TOUCH 5 X GN 2/3



→ | 55 cm | ←

**EXTRA  
SMAL**  
ENKEL 55 CM

**NEW**

	<b>5x</b> GN 2/3
code	219942
tussenruimte liggers	80 mm
buitenmaat	550x754x(H)662 mm
<b>aantal ventilatoren inclusief omkeerbaar</b>	1
temperatuurbereik	30-270°C
vermogen/spanning	3,2 kW/230 V
gewicht	40 kg
€	<b>2475,00</b>
<b>ONDERSTEL VOOR OVENS</b>	
code	237977
	6 paren geleiders voor GN 2/3, afmetingen 550x465x(H)700 mm
€	<b>525,00</b>

- Behuizing en kamer gemaakt van AISI 304 roestvast staal.
- De ovenkamer is geperst met afgeronde hoeken voor eenvoudige reiniging.
- Glazen deur voelt koel aan dankzij 2 lagen glas met zwaartekrachtventilatie ertussenin.
- Deur is voorzien van een positievergrendeling die de deur in de open stand van 60°, 90°, 120° en 180° houdt.
- Deur scharnierend aan de rechterkant, mogelijkheid om een versie met scharnier links te bestellen, kan niet worden gewijzigd na aankoop.
- Binnenste glaspaneel kan worden verwijderd voor eenvoudige reiniging.
- Deurafdichting van dik silicone, gemonteerd in de behuizing voor eenvoudig onderhoud.
- Kamer voorzien van LED-verlichting, geeft voldoende zicht op het proces.
- Ovenkamer geïsoleerd om de warmte binnen te houden, veilig en energiezuinig.
- Lekbak voor condensatie in de deur.
- Voeten verstelbaar voor een waterpas plaatsing van de oven.
- Met Airflow+, de herontworpen deflector (ventilatorkap) verbetert de luchtcirculatie en zorgt voor de beste resultaten, ongeacht waar het voedsel in de oven wordt geplaatst.
- Het watersysteem is voorzien van Humid+, water wordt direct achter de ventilator gespoten voor een hoge vochtigheidsgraad en een lager waterverbruik.
- Waterbeschermingsklasse: IPX4.
- Aansluiting op elektriciteit, water en afvoer vereist.
- Wateraansluiting: 3/4", afvoer: ø30 mm, met afvoer in de kamer.

### Bediening en programma's

- Groot bedieningspaneel met 7-inch scherm.
- De temperatuur kan worden ingesteld van 30°C tot 270°C.
- De timer kan worden ingesteld tot 11 uur en 59 minuten, continue werking mogelijk.
- Koken/bakken in 3 modi: convectie, stoom, convectiestoom (combi).
- Ventilatorvermogen: normaal, semistatisch, ½ vermogen.
- Stoom gegenereerd door het rechtstreeks op de ventilator te spuiten, ingesteld in 10 stappen (0-100%), elektronisch geregeld.
- Bewaar tot 100 recepten, elk met maximaal 10 stappen.
- Biedt multi-timer mogelijkheid, bereid gerechten met verschillende bereidingstijden tegelijkertijd..
- Voorverwarmingsfunctie - verwarmt voor tot 30 °C hoger dan de ingestelde temperatuur.
- Houdfunctie - houdt het voedsel automatisch op de serveeromstandigheden nadat het kookprogramma is afgelopen.
- Warmhoudkastfunctie - handhaaft de juiste temperatuur en het juiste vochniveau van de gerechten totdat ze worden geserveerd.
- Afkoelfunctie - snelle koeling van de kamer om een nieuw proces te starten waarbij een lagere temperatuur nodig is.
- Rijsfunctie - gebruik de oven om deeg te laten rijzen bij een perfecte temperatuur en vochtigheid.
- USB-poort - upload en download recepten en HACCP-gegevens met gemak.
- Uitgestelde start - programmeer een uitgestelde start tot 24 uur.
- Bereid elk gerecht tot in de perfectie met de delta-t functie, plaats de probe in het gerecht en monitor de temperatuur.



## HETELUCHT STOOMOVENS CONTROL



OVENS



**NEW**

**7x**  
GN 1/1

**11x**  
GN 1/1

code	219928	219935
tussenruimte liggers	68 mm	68 mm
buitenmaat	730×784×(H)850 mm	730×785×(H)1130 mm
<b>aantal ventilatoren inclusief omkeerbaar</b>	2	2
vermogen/spanning	10,4 kW/400 V	15,4 kW/400 V
gewicht	96 kg	113,8 kg
€	<b>2795,00</b>	<b>3975,00</b>
<b>ONDERSTEL VOOR OVENS</b>		
code	229521	220795
dimensies	610×560×(H)770 mm	610×560×(H)620 mm
	5 paren geleiders voor GN 1/1	
€	<b>625,00</b>	<b>575,00</b>

- Behuizing en kamer gemaakt van AISI 304 roestvast staal.
- De ovenkamer is geperst met afgeronde hoeken voor eenvoudige reiniging.
- Glazen deur voelt koel aan dankzij 2 lagen glas met zwaartekrachtventilatie ertussenin.
- Deur is voorzien van een positievergrendeling die de deur in de open stand van 60°, 90°, 120° en 180° houdt.
- Deur scharnierend aan de rechterkant, mogelijkheid om een versie met scharnier links te bestellen, kan niet worden gewijzigd na aankoop.
- Binnenste glaspaneel kan worden verwijderd voor eenvoudige reiniging.
- Deurafdichting van dik silicone, gemonteerd in de behuizing voor eenvoudig onderhoud.
- Kamer voorzien van LED-verlichting, geeft voldoende zicht op het proces.
- Ovenkamer geïsoleerd om de warmte binnen te houden, veilig en energiezuinig.
- Lekbak voor condensatie in de deur.
- Voeten verstelbaar voor een waterpas plaatsing van de oven.
- Waterbeschermingsklasse: IPX4.
- Aansluiting op elektriciteit, water en afvoer vereist.

### Werking

- Temperatuur kan worden ingesteld van 100°C tot 270°C.
- Timer kan worden ingesteld tot 120 minuten, continue werking mogelijk.
- Koken/bakken in 2 modi: convectie, convectiestoom (combi).
- Stoom gegenereerd door het rechtstreeks op de ventilator te spuiten, in te stellen in 5 niveaus, elektronisch geregeld.

## HETELUCHT STOOMOVENS CONTACT



REINIGINGSSYSTEEM  
INGEBOUWD



**7x**  
GN 1/1



**11x**  
GN 1/1

**NEW**

code	219959	219966
tussenruimte liggers	68 mm	68 mm
buitenmaat	730x784x(H)850 mm	730x785x(H)1130 mm
<b>aantal ventilatoren inclusief omkeerbaar</b>	2	2
vermogen/spanning	10,4 kW/400 V	15,4 kW/400 V
gewicht	96 kg	113,8 kg
€	<b>4175,00</b>	<b>5475,00</b>

### ONDERSTEL VOOR OVENS

code	229521	220795
dimensies	610x560x(H)770 mm	610x560x(H)620 mm
	5 paren geleiders voor GN 1/1	
€	<b>625,00</b>	<b>575,00</b>

- Behuizing en kamer gemaakt van AISI 304 roestvast staal.
- De ovenkamer is geperst met afgeronde hoeken voor eenvoudige reiniging.
- Glazen deur voelt koel aan dankzij 2 lagen glas met zwaartekrachtventilatie ertussenin.
- Deur is voorzien van een positievergrendeling die de deur in de open stand van 60°, 90°, 120° en 180° houdt.
- Deur scharnierend aan de rechterkant, mogelijkheid om een versie met scharnier links te bestellen, kan niet worden gewijzigd na aankoop.
- Binnenste glaspaneel kan worden verwijderd voor eenvoudige reiniging.
- Deurafdichting van dik silicone, gemonteerd in de behuizing voor eenvoudig onderhoud.
- Kamer voorzien van LED-verlichting, geeft voldoende zicht op het proces.
- Ovenkamer geïsoleerd om de warmte binnen te houden, veilig en energiezuinig.
- Lekbak voor condensatie in de deur.
- Voeten verstelbaar voor een waterpas plaatsing van de oven.
- Met Airflow+, de herontworpen deflector (ventilatorkap) verbetert de luchtcirculatie en zorgt voor de beste resultaten, ongeacht waar het voedsel in de oven wordt geplaatst.
- Het watersysteem is voorzien van Humid+, water wordt direct achter de ventilator gespoten voor een hoge vochtigheidsgraad en een lager waterverbruik.
- Waterbeschermingsklasse: IPX4.
- Aansluiting op elektriciteit, water en afvoer vereist.
- Wateraansluiting: 3/4", afvoer: ø30 mm, met afvoer in de kamer.

### Bediening en programma's

- Groot bedieningspaneel met 7-inch scherm.
- De temperatuur kan worden ingesteld van 30°C tot 270°C.
- De timer kan worden ingesteld tot 11 uur en 59 minuten, continue werking mogelijk.
- Koken/bakken in 3 modi: convectie, stoom, convectiestoom (combi).
- Ventilatorvermogen: normaal, semistatisch, ½ vermogen.
- Stoom gegenereerd door het rechtstreeks op de ventilator te spuiten, ingesteld in 10 stappen (0-100%), elektronisch geregeld.
- Bewaar tot 100 recepten, elk met maximaal 10 stappen.
- Biedt multi-timer mogelijkheid, bereid gerechten met verschillende bereidingstijden tegelijkertijd..
- Voorverwarmingsfunctie - verwarmt voor tot 30 °C hoger dan de ingestelde temperatuur.
- Houdfunctie - houdt het voedsel automatisch op de serveeromstandigheden nadat het kookprogramma is afgelopen.
- Warmhoudkastfunctie - handhaaft de juiste temperatuur en het juiste vochniveau van de gerechten totdat ze worden geserveerd.
- Afkoelfunctie - snelle koeling van de kamer om een nieuw proces te starten waarbij een lagere temperatuur nodig is.
- Rijsfunctie - gebruik de oven om deeg te laten rijzen bij een perfecte temperatuur en vochtigheid.
- USB-poort - upload en download recepten en HACCP-gegevens met gemak.
- Uitgestelde start - programmeer een uitgestelde start tot 24 uur.
- Bereid elk gerecht tot in de perfectie met de delta-t functie, plaats de probe in het gerecht en monitor de temperatuur.



OVENS





## OVENWANTEN EN -HANDSCHOENEN

- HENDI beschermende ovenwanten en handschoenen zijn gecertificeerde persoonlijke beschermingsmiddelen en voldoen aan de vereisten van VERORDENING (EU) 2016/425 VAN HET EUROPEES PARLEMENT EN DE RAAD van 9 maart 2016 betreffende persoonlijke beschermingsmiddelen en tot intrekking van Richtlijn 89/686/EEG. De verordening definieert gevarencategorieën I tot en met III en voor elke categorie worden methoden en certificeringsvereisten gespecificeerd. HENDI ovenwanten en -handschoenen zijn een categorie II beschermingsmiddel.
- Ze zijn CE-gemarkeerd als gecertificeerde persoonlijke beschermingsmiddelen.
- Al onze handschoenen voldoen aan de eisen van de algemene norm EN 420 Beschermende handschoenen - Algemene eisen en testmethoden.
- Ze bieden: thermische bescherming volgens EN 407 Beschermende handschoenen en andere handbescherming tegen thermische risico's (hitte en/of vuur)



11 XXXX

Bescherming tegen thermische gevaren  
Handschoenen die beschermen tegen thermische gevaren zijn gemarkeerd met een pictogram en nummers die de mate van bescherming beschrijven, bijvoorbeeld:

- Het eerste cijfer geeft het brandgedrag aan, de tweede weerstand tegen contactwarmte, de derde weerstand tegen convectiewarmte en de vierde weerstand tegen stralingswarmte, de vijfde weerstand tegen kleine spatten gesmolten metaal, de zesde weerstand tegen grote spatten gesmolten metaal.



### OVENWANTEN, KATOEN - 2 STUKS

- Hittebestendig tot 250°C gedurende 15 seconden.

code	verpakt per	mm	€
556603	2	(L)350	10,95



556603



### OVENWANTEN, GLASVEZEL - 2 STUKS

- Hittebestendig tot 250°C gedurende 15 seconden.

code	verpakt per	mm	€
556627	2	(L)360	21,95



556627



### OVENWANTEN - 2 STUKS

- Extra lang om de onderarm te beschermen.
- Hittebestendig tot 250°C gedurende 15 seconden.

code	verpakt per	mm	€
556610	2	(L)380	14,50



556610



## CONVECTOMAT CLASSIC TRAYS®



### 20 mm buitenrand aan alle vier de zijden

- maakt het mogelijk om de tray in de displays van het verkooppunt te plaatsen
- promotie en verkoop van producten "rechtstreeks van de tray"

### Non-stick coating

- de marmereffectcoating voorkomt aanbakken; bak met 90% minder vet/olie

**De robuuste structuur** voorkomt vervorming. De bakplaat is stevig in de geleiders van de ovenkamer te plaatsen en is vervormingsbestendig

### Onder- en buitenwanden met een verhoogde dikte van 1 mm

garanderen een gelijkmatige warmteverdeling over het gehele oppervlak.

### Gemaakt van reukloos

geëmailleerd staal - geen geuremissies bij hoge temperaturen. Hittebestendigheid tot 300°C

### Veilige coating

- er komen geen giftige stoffen vrij bij gebruik bij hoge temperaturen



### De container heeft rechte hoeken,

waardoor het eindproduct maximaal kan worden gebruikt en de voedselkosten gemakkelijker kunnen worden geschat.

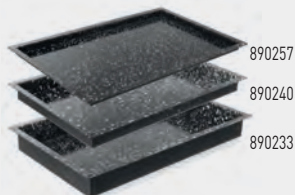
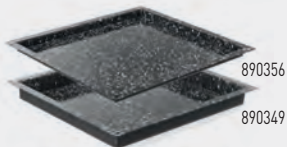

### TRAY CONVECTOMAT KLASSEK GN 2/3

code	GN	mm	€
890356	GN 2/3	345x325x(H)20	34,75
890349	GN 2/3	345x325x(H)40	39,95

### TRAY CONVECTOMAT CLASSIC GN 1/1

code	GN	mm	€
890257	GN 1/1	530x325x(H)20	40,95
890240	GN 1/1	530x325x(H)40	43,95
890233	GN 1/1	530x325x(H)60	47,95



## GN1/1 ALUMINIUM TRAYS MET NON-STICK COATING CONVECTOMAT

- Gemaakt van aluminium.
- Oppervlak afgewerkt met een non-stick PTFE-coating.
- Maat: GN 1/1.
- Geschikt voor gebruik in de oven bij een temperatuur tot max. 200°C.
- Niet vaatwasmachinebestendig.

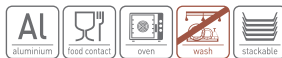

**NEW**



808825



808832

## GRILLPLAAT GERIBBELD CONVECTOMAT GRILLPLATE

- Gemaakt van gegoten aluminium.
- Dikte: 9 mm.

code	mm	€
808825	530x325x(H)15	99,50

## GRILLROOSTER CONVECTOMAT GRILL

- 24 ribben, 9 mm dik.
- Ruimte tussen de ribben: 13 mm.

code	mm	€
808832	530x325x(H)15	85,00



808849



808863

## OVEN TRAY MET ANTI-AANBAK COATING CONVECTOMAT ROAST

- Afmetingen binnen: 470 x 260 mm.
- Brede rand - voorkomt dat olie gemorst wordt.

code	mm	€
808849	530x325x(H)17	48,50

## BAKPLAAT MET ANTI-AANBAK COATING CONVECTOMAT BAKE

- Smalle rand aan alle kanten.
- Afmetingen binnen: 505 x 300 mm.

code	mm	€
808863	530x325x(H)10	47,95

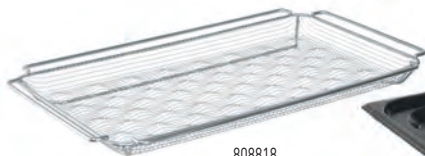

808818



808856

## OVENMAND VOOR FRIETJES CONVECTOMAT FRY

- Mesh gemaakt van AISI 304 roestvast staal.
- Frame en handgrepen gemaakt van roestvast staal.
- Golvende bodem om aanbakken te voorkomen.
- Afmetingen gaas: 7 x 7 mm.
- Bakoppervlak: ca. 450x255 mm.
- Temperatuurbestendig tot 200°C.
- Vaatwasmachinebestendig.

code	mm	€
808818	530x325x(H)40	39,50

## BAKPLAAT VOOR EIEREN, MET ANTI-AANBAK COATING CONVECTOMAT EGGPLATE

- 8 vormen, ideaal voor gebakken eieren, pannenkoeken en omeletten.
- De vormen zijn ø11 cm aan de bovenkant, ø8 cm aan de onderkant en 2 cm diep.

code	mm	€
808856	530x325x(H)26	37,50

Prijzen zonder BTW en niet bindend

**HENDI**

273



808429

**TRAY GN 1/1 - MET 4 RANDEN**

- Met Teflon™ anti-aanbak coating.

code	mm	€
808429	325x530x(H)10	43,50

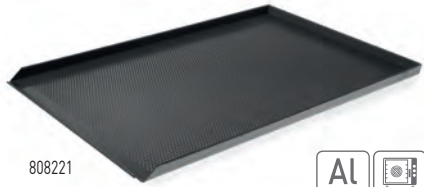

808221

**TRAY GEPERFOREERD**

- Met Teflon™ anti-aanbak coating.

- Met 3 randen.

code	mm	€
808221	600x400	59,50



808207

**TRAY**

- Met 3 randen.

code	mm	€
808207	600x400x(H)20	26,95

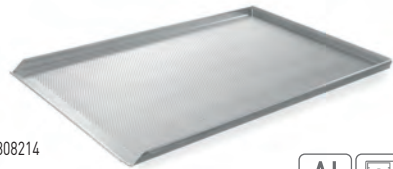

808214

**TRAY GEPERFOREERD**

code	mm	€
808214	600x400x(H)20	30,50



808405

**TRAY GEPERFOREERD GN 1/1 - MET 4 RANDEN**

- Met Teflon™ anti-aanbak coating.

code	mm	€
808405	530x325x(H)10	44,50

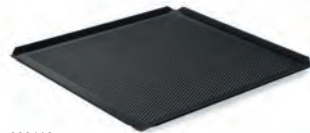

808412

**TRAY GEPERFOREERD GN 2/3 - MET 4 RANDEN**

- Met Teflon™ anti-aanbaklaag.

code	mm	€
808412	354x325x(H)10	44,50

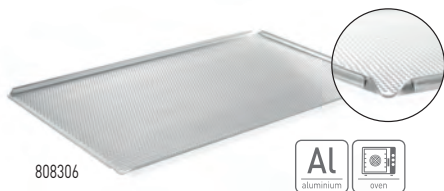

808306



**TRAY GEPERFOREERD GN 1/1 -  
MET 4 RANDEN**

code	mm	€
808306	530x325x(H)10	22,95

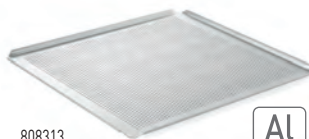

808313



**TRAY GEPERFOREERD GN 2/3 -  
MET 4 RANDEN**

code	mm	€
808313	354x325x(H)10	21,50



808238



**TRAY VOOR STOKBROOD**

- Geperforeerd.
- Voor 5 stokbroden.

code	mm	€
808238	600x400	66,95



809273

**GASTRONORM  
TRAY GN 2/3**



code	mm	€
809280	354x325x(H)20	17,50
809273	354x325x(H)40	18,95



809150

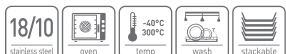

**GASTRONORM TRAY PROFI LINE GN 2/1**

code	GN	mm	€
809150	GN 2/1	650x530x(H)20	56,50



809259

809242

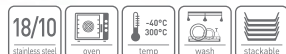

**GASTRONORM TRAY PROFI LINE**

code	GN	mm	€
809259	GN 1/1	530x325x(H)20	23,75
809242	GN 1/1	530x325x(H)40	27,95



805558

805541

805534

**BAK MET ANTI-AANBAK LAAG**

code	GN	mm	€
805558	GN 1/1	530x325x(H)20	<b>44,50</b>
805541	GN 1/1	530x325x(H)40	<b>49,95</b>
805534	GN 1/1	530x325x(H)65	<b>54,50</b>

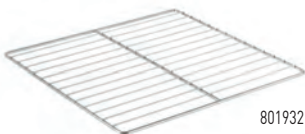

801932

**GASTRONORMROOSTER**

code	mm	€
801932	354x325	<b>21,95</b>

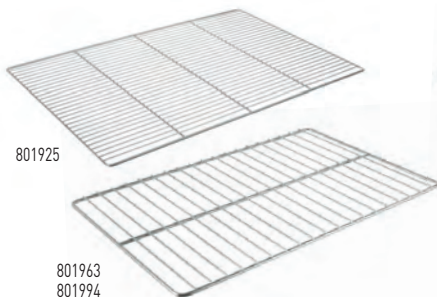

801925

801963  
801994**ROOSTER**

code		mm	€
801925	Spijlen dwars	600x400	<b>24,95</b>
801963	Verchroomd	600x400	<b>19,95</b>
801994		600x400	<b>42,50</b>

801918  
801956

801901

**GASTRONORMROOSTER**

code		mm	€
801901	Roestvast staal AISI 304	530x325	<b>20,95</b>
801956	Verchroomd - spijlen dwars	530x325	<b>18,95</b>
801918	Roestvast staal 18/10	530x325	<b>32,95</b>



## ROOKOVEN ELEKTRISCH

- De rookoven is ideaal voor het roken en bereiden van vis, vlees, ham en groenten.
- Gemaakt van roestvast staal met magnetisch sluitende dubbel geïsoleerde deur.
- Temperatuur in te stellen via een thermostaat, geïntegreerde thermometer in de deur.
- Voorzien van een ventilatieopening aan de achterzijde.
- Wordt geleverd met 3 stuks 400x279 mm roosters en beugel met 3 haken.

code	V	W	mm	€
238486	230	1600	540x380x(H)725	325,00



238486

## ROOK CHIPS

- Gemaakt van de beste kwaliteit hout of van de beste rijpingsvaten.
- Uniek aroma.
- Chips kunnen direct over houtskool of op een rookplateau of in een rookbuis worden geplaatst.
- Ons aanbod omvat chips gemaakt van:
  - wijn, whisky of cognac vaten.
  - eiken-, beuken-, olijf-, citrus-, amandel- of perzikhout.

code	-	gewicht (kg)	€
199411	perzik	0.7	10,50
199398	citrus	0.7	10,50
199404	amandel	0.7	10,50
199428	rode wijn	0.7	10,50
199435	whisky	0.7	10,50
199367	beuken	0.7	10,50
199442	cognac	0.7	10,50
199374	eik	0.7	10,50
199381	olijf	0.7	10,50



199442



## PIZZAOVEN

- Laderooster geschikt voor pizza's tot 30 cm.
- Timer instelbaar tot 15 minuten.
- Met boven- en onderverwarmingselement en kruimellade.
- Geschikt voor diepvriespizza's.

code	V	W	mm	€
220306	230	1450	484x590x(H)190	149,50



220306





## PIZZA OVENS COMPACT

- Ideaal voor het bakken van pizza's, brood, lasagnas, etc.
- Het gebruik van hoogwaardige materialen garandeert een lange levensduur.
- Behuizing gemaakt van hoogwaardig roestvrij staal AISI 430, gemakkelijk schoon te maken en te onderhouden.
- De ovenkamer heeft een afmeting van 410x420x(H) 120 mm voor pizza's of andere gerechten.
- Kamervloer bekleed met vuursteen; deze nemen de hitte op wat resulteert in knapperige pizzabodems.
- Elk verwarmingselement is 1000W en kan onafhankelijk worden

ingesteld van 50 ° C tot 350 ° C.

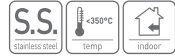

- De deur is voorzien van een raampje en de kamer heeft een lampje, hierdoor kan de bereidingsvoortgang worden gevolgd.
- De deur kan worden geopend zonder het verwarmingsproces te stoppen.
- Kan werken in continue modus of met een timer.
- Timer kan worden ingesteld tot 120 minuten en wanneer de timer is afgelopen stopt de oven met verwarmen.
- Voorzien van ± 1,7 m lange voedingskabel met geaarde stekker.



220283

220290

## PIZZA OVEN COMPACT

- Kamer wordt verwarmd door 2 efficiënte verwarmingselementen; een boven en een onder de kamer.

code	V	W	mm	€
220290	230	2000	580x560x(H)275	345,00

## PIZZA OVEN 2 KAMERS COMPACT

- Kamers worden verwarmd door 3 efficiënte verwarmingselementen; een boven, een onder en een tussen de twee kamers.

code	V	W	mm	€
220283	230	3000	580x560x(H)435	437,50

Kamerbodem gevoerd met chamottesteen



Deuren openen naar voren



Timer kan tot 120 min worden ingesteld





## PIZZA OVEN BASIC

- Voorzijde van roestvast staal, behuizing van staal, met steenwol geïsoleerd.
- Analoge bediening met afzonderlijke instelling per hitte-element, twee elementen per ovenkamer.
- Elke ovenkamer is voorzien van refractiestenen, een thermometer en interne verlichting.
- Modellen met 2 ovenkamers hebben voor elke kamer een afzonderlijk volledig bedieningspaneel.
- Temperatuurbereik: 50°C tot en met 500°C.



226698

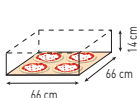

 **4** (ø32 cm)

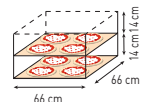

 **4+4** (ø32 cm)

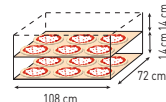

 **6+6** (ø35 cm)

model	BASIC 4	BASIC 44	BASIC XXL 66
code	226681	226698	226995
aantal kamers	1	2	2
dimensies	975x814x(H)413 mm	975x814x(H)745 mm	1360x844x(H)745 mm
afmetingen inw.	660x660x(H)140 mm	2x 660x660x(H)140 mm	2x1080x720x(H)140 mm
bereik	van 45°C tot 455°C	van 45°C tot 455°C	van 45°C tot 455°C
vermogen/spanning	4,7 kW/400 V	9,4 kW/400 V	18 kW/400 V
gewicht	75 kg	122 kg	176 kg
€	<b>1 095,00</b>	<b>1 850,00</b>	<b>2 995,00</b>

### OVENSTANDAARD

code	226797	227107	227107
dimensies	975x814x(H)960 mm	975x814x(H)860 mm	975x814x(H)860 mm
€	<b>382,50</b>	<b>395,00</b>	<b>395,00</b>



## ELEKTRISCHE DEEGROLLERS

- Perfect voor het rollen van pizzadeeg, pastadeeg en pastei/ravioli deeg.
- Twee paar instelbare rollers vormen het deeg tot een schijf van consistente dikte.

- Afzonderlijke roller afscherming voor eenvoudig en veilig gebruik.
- Gerolde schijven deeg diameter: 14 tot 30 cm, dikte: 1 tot 4 mm.



Met elektrisch voetpedaal



Bekijk de video



code	226612	226629	226636
aantal paar rollen	1	2	2
gewicht van de deegportie	0,21-0,70 kg	0,08-0,21 kg	0,21-0,70 kg
diameter van de gerolde deegschijf	ø260-450 mm	ø140-300 mm	ø260-400 mm
dimensies	650x345x(H)430 mm	475x375x(H)660 mm	585x435x(H)790 mm
stroom	250 W	250 W	250 W
spanning	230 V	230 V	230 V
gewicht	27 kg	28 kg	37 kg
€	<b>995,00</b>	<b>1 125,00</b>	<b>1 250,00</b>



Roestvast stalen roller

## KAAS RASP MACHINE

- Functioneel en praktisch, stabiele voet.
- Ondanks kleine afmetingen, grote prestaties.
- Ideaal voor het raspen van Parmezaanse kaas en andere harde kaassoorten.
- Voorzien van overbelasting beveiliging.
- Inclusief 1,3 L container voor geraspte kaas.
- Snelheid: 1400 T/min.
- Gewicht 8 kg.
- Afmetingen roller ø110x60 mm.

code	-	V	W	mm	€
226827	30 kg/h	230	380	292x226x(H)302	<b>449,50</b>



226827

## SPIRAALMIXERS

- Voor professioneel gebruik.
- Ideaal voor pizzeria's, bakkerijen, patisserieën, knoedelsbars en donutwinkels, bedoeld om zwaar deeg te mengen.
- Stevige en robuuste behuizing van wit gelakt staal.
- De kom, het beschermingsrooster en de spiraal zijn gemaakt van AISI 304 roestvast staal.
- Veiligheidsbescherming met een rooster maakt het gemakkelijk om ingrediënten toe te voegen tijdens het gebruik.
- Met de microschakelaar stopt de werking wanneer het rooster wordt opgetild.
- Kettingaandrijving zorgt voor een efficiënte werking.
- Stil werk gegarandeerd dankzij de plaatsing van tandwiel in het oliebad.

S.S. 18/10  
stainless steel stainless steel

- Het ontwerp van de spiraal zorgt voor een perfecte homogeniteit en beluchting van het deeg.
- De mixer verwarmt het deeg niet tijdens het gebruik.
- Met ingebouwde timer van 30 minuten.
- Uitgerust met 4 wielen waarvan 2 geremd die zorgen voor comfortabel transport en eenvoudig gebruik in de keuken.



226209

Voorzien van  
zwenkwielen



226346

Met  
geïntegreerde  
timer

Kom gemaakt van 18/10 roestvast staal.

## DEEGMACHINE MET VASTE KOP EN MENGKOM

code	mm	kominhoud (l)	deeg belasting (kg)	capaciteit (kg/h)	afmetingen kom (mm)	kg	V	W	hp	€
226315	290x590x(H)580	10	8	35	ø260x(H)200	40	230	370	0,5	1 225,00
226209	385x670x(H)725	22	17	56	ø360x(H)210	59	400	750	1,0	1 425,00
226308	435x750x(H)810	32	25	88	ø400x(H)260	82	400	1100	1,5	1 695,00

## DEEGMACHINE MET KANTELBARE KOP EN VERWIJDERBARE MENGKOM

code	mm	kominhoud (l)	deeg belasting (kg)	capaciteit (kg/h)	afmetingen kom (mm)	kg	V	W	hp	€
226339	380x600x(H)645	10	8	35	ø260x(H)200	56	230	370	0,5	1 650,00
226346	390x670x(H)735	22	17	56	ø360x(H)210	81	400	750	1,0	1 850,00
226353	435x750x(H)810	32	25	88	ø400x(H)260	95	400	1100	1,5	2 225,00





224830

**PASTAMACHINE**

- Ideaal voor het maken van verse pasta (max. breedte: 140 mm).
- Instelbare pasta dikte in 7 stappen van 0,2 tot 2,5 mm.
- Drie aluminiumlegering rollers/snijders: deegroller, tagliatelle snijder en fettuccine snijder.
- Met zwengel en tafelbevestiging.

code	mm	€
224830	210x193x(H)135	32,95

**PASTAMACHINE ELEKTRISCH**

- Ideaal voor het maken van verse pasta (max. breedte: 170 mm).
- Cover uitgerust met een veiligheidsschakelaar.
- Pasta dikte instelbaar in 7 stappen van 0,2 tot 2,5 mm.
- Drie rollers/snijders: deegroller, tagliatelle snijder (6,25 mm) en fettuccine snijder (2 mm).

code	V	W	mm	€
224847	230	70	256x213x(H)232	182,50



Bekijk de video



224847

## PIZZADEEGDOOS

- Gemaakt van voedselveilig polyethyleen, onschadelijk voor de menselijke gezondheid.
- Het behoudt de frisheid van deeg en de continuïteit van het proefdrukproces.
- Stapelbaar - met of zonder deksel.
- Deksel apart verkrijgbaar (880968).
- Vaatwasmachinebestendig

**AMER★BOX**

## WELKE EIGENSCHAPPEN MOET DE IDEALE PIZZADEEG RIJSBOX HEBBEN?

### Luchtdicht

Een van de belangrijkste kenmerken waar u op moet letten, is of uw pizza deeg doos luchtdicht is. Dit voorkomt dat het deeg uitdroogt tijdens langdurig rijzen en maakt het deeg gemakkelijker te vormen.

### Milieuvriendelijk

Het gebruik van luchtdichte, hersluitbare dozen vermindert het gebruik van folie, dat traditioneel wordt gebruikt om het deeg af te dekken tijdens het rijzen. Kunststof dozen zijn duurzaam en kunnen vele jaren meegaan.

### Gemaakt van geschikt materiaal

Traditionele Italiaanse deegrijzen dozen werden gemaakt van hout, maar moderne plastic dozen bieden verschillende voordelen. Ze zijn luchtdicht en verbeteren de vorm en structuur van de deegballen. De juiste rijzduur, creëert de juiste structuur die zich vertaalt in prettig verwerken - het deeg is gemakkelijker en sneller uit te rekken. Dit is niet mogelijk met metalen containers die het deegrijzenproces verstoren.

Het plastic oppervlak is daarnaast ook glad, waardoor de deegballen niet blijven plakken en ze na het rijzen gemakkelijk uit de doos kunnen worden gehaald.

### Stapelbaar

Er kunnen meerdere deegbollen tegelijk rijzen. Stapelbare dozen nemen minder ruimte in beslag in de keuken. Gestapelde dozen zijn ook gemakkelijker te hanteren vanwege hun stabiliteit.

### Geen afgeronde randen

Speciale pizzadeegdozen maken het gemakkelijk om het deeg te snijden en te trekken zonder het te vervormen. GN-bakken, die in keukens worden gebruikt, hebben afgeronde hoeken, waardoor het onmogelijk is om de deegballen te verwijderen zonder te vervormen.



880975

**NEW**

### PIZZADEEGDOOS GN1/1

- Gemaakt van polyethyleen (HDPE), BPA-vrij.
- Voor het transport en opslag van pizzadeeg.
- Afgeronde hoeken - eenvoudig te reinigen.
- Stapelbaar (zonder deksel).
- Temperatuur bestendig: -40°C tot 90°C.

code	mm	€
880975	530x325x(H)90	16,95
880982	deksel	12,95

880968



880906

### PIZZADEEGDOOS 600X400

- Gemaakt van voedselveilig polyethyleen.
- Het behoudt de versheid van deeg en garandeert de continuïteit van het rijzen.
- Stapelbaar - met of zonder deksel.
- Deksel apart verkrijgbaar (880968).
- Vaatwasmachine bestendig.

code	liter	mm int.	mm	€
880906	14	565x365x(H)70	600x400x(H)75	12,95
880913	18	565x365x(H)90	600x400x(H)95	14,25
880920	24	565x365x(H)125	600x400x(H)130	15,75
880968	deksel		600x400	10,95



### PIZZA SCHEP ROND

- Licht en robuust, gemaakt van geanodiseerd aluminium.
- Steel met schuifgreep, haal pizza's met gemak uit de oven.

code	-	mm	€
617151		230x1200	32,95
617168	geperforeerd	230x1200	38,95



### PIZZA SCHEP ROND

- Steel met schuifgreep, haal pizza's met gemak uit de oven.

code	-	mm	€
617182		230x1200	37,75
617199	geperforeerd	230x1200	43,95



617724



### PIZZASCHEP ROND GEPERFOREERD

- Gemaakt van hard geanodiseerd aluminium, waardoor het slijtvaster en corrosiebestendiger is.
- Steel met schuifgreep, haal pizza's met gemak uit de oven.

code	-	mm	€
618103	geperforeerd	230x1200	71,95



### PIZZA SCHEP VIERKANT

- Licht en robuust, gemaakt van geanodiseerd aluminium.

code	-	mm	€
617113		305x1320	36,95
617120		405x1320	43,95
617137	geperforeerd	305x1320	46,95
617144	geperforeerd	405x1320	59,95

### PIZZA SCHEP

- Gemaakt van duurzaam hout, temperatuurbestendig.
- Kan ook gebruikt worden voor het serveren van pizza's.

code	mm	€
617724	535x305x(H)10	15,95



### PIZZA SCHEP VIERKANT

code	mm	€
617175	305x1320	41,95



### PIZZASCHEP, VIERKANT

- Voorzien van een lange houten handgreep.
- Het blad is zeer hittebestendig.

code	mm	€
617816	305x1320	23,95
618028	355x1320	27,95
617861	405x1320	31,95



### PIZZA OVEN REINIGINGSBORSTEL

- Koperen borstel met aluminium steel.

code	mm	€
525593	(L)1320	27,95

### PIZZA OVEN REINIGINGSBORSTEL

- Borstel gemaakt van messingdraad.
- Demontabele houten houder met schroefdraad.
- Met stalen schraper.

code	mm	€
525630	930x260	29,95



**NEW**

### ASSCHEP

- Schep gemaakt van AISI 430 roestvast staal.
- Handgreep van geanodiseerd aluminium.
- Ergonomische handgreep gemaakt van polypropyleen.
- Met een ophanggat voor eenvoudige opslag.
- Vaatwasmachinebestendig.

code	mm	€
618196	1320x215	42,50





### PIZZASCHEP VIERKANT GEPERFOREERD MET KORTE HANDGREEP

- Ideaal voor gebruik in kleine ruimtes
- Gemaakt van geanodiseerd aluminium
- Lichtgewicht en duurzaam
- Perforatie om plakken van het deeg te voorkomen
- Korte handgreep
- Niet warm wordende siliconen handgreep

code	mm	€
618073	300x660*	37,95
618066	350x710*	39,75



### PIZZASCHEP VIERKANT GEPERFOREERD

- Gemaakt van hard geanodiseerd aluminium, waardoor het slijtvaster en corrosiebestendiger is.
- Voorzien van een korte handgreep, ideaal voor compacte ruimtes.
- Siliconen grip aan het uiteinde van het handvat beschermt tegen hitte.

code	mm	€
618080	350x710*	45,95
618097	300x660*	42,95



### PIZZASCHEP VIERKANT MET KORTE HANDGREEP

- Ideaal voor kleine ruimtes
- Korte houten handgreep
- Aluminium schep
- Hoge thermische weerstand

code	mm	€
618035	305x660*	20,95
618042	355x710*	23,95
618059	405x760*	29,50

\* Afmetingen kunnen licht afwijken omdat ze met de hand gemaakt worden.



617700

### PANNENGRIPPER

- Geschikt voor alle pizza blikken.

code	mm	€
617700	(L)190	6,50

617731



### PANNENGRIPPER

- Geschikt voor alle pizza blikken.

code	mm	€
617731	(L)200	6,75





## PIZZAOVEN

- Laderooster geschikt voor pizza's tot ø30 cm.
- Timer instelbaar tot 15 minuten.
- Met boven- en onderververwarmingselement en kruimellade.
- Geschikt voor diepvriespizza's.

code	V	W	mm	€
220306	230	1450	484x590x(H)190	149,50



220306

## PIZZA PLANK MET HANDVAT

- Gemaakt van geperste houtvezels.
- Temperatuurbestendig tot 175°C gedurende 2 minuten, tot 70°C gedurende 2 uur.
- De hoge druk die tijdens de productie wordt gebruikt, maakt de planken sterker dan normaal hout.
- Onderhoudsvrij (geen olie of bleekmiddel nodig).
- Handvat met gat om de plank op te hangen.
- Verdonkert door gebruik waardoor het een natuurlijke uitstraling heeft.
- Vaatwasmachinebestendig.

code	mm	€
505533	ø305x(H)6	15,95
500040	ø356x(H)6	23,95
500057	ø406x(H)6	27,95



505533



## DEKSELSTEUN VOOR PIZZA'S - 500 ST.

- Hoogte van de dekselsteun: 35 mm.

code	verpakt per	€
709900	500	13,95

NEW MODEL



709900



617014



617007

## PIZZASNIJDER

- Roestvast stalen mes, handvat van polypropyleen.
- Met HACCP-kleurcoderingsysteem, gekleurde pinnetjes zijn niet te verwijderen na plaatsen.

code	ø	lengte (mm)	€
617014	ø100	(L)230	6,75

## PIZZASNIJDER

- Roestvast stalen mes, handvat van polypropyleen.

code	ø	lengte (mm)	€
617007	ø100	(L)230	4,75





NEW



### PIZZASNIJDER HEAVY-DUTY HENDI-PIZZER

- HENDI PIZZER is een professioneel heavy-duty gereedschap ontworpen door de beroemde Nederlandse ontwerper Robert Bronwasser - het is functioneel, ergonomisch en stijlvol.
- De PIZZER is voorzien van een hoogwaardig, groot en dik mes dat soepel snijden van elk type pizza mogelijk maakt. Of het nu gaat om een klassieke dunne korst of een dikke panstijl, HENDI PIZZER zorgt voor snel en moeiteloos snijden.
- Het product weegt maar liefst 325 gram, wat de sterkte en hoge kwaliteit aangeeft.
- Het handvat is gemaakt van polypropyleen, terwijl het mes en andere componenten zijn gemaakt van AISI 304 roestvast staal - samen vormen ze een solide constructie met een extreem effectief mes, geschikt voor intensief gebruik.

- Het mes is vastgezet met sterke, platte klinknagels - bieden een hogere hygiënenorm omdat er geen voedselresten in kunnen ophopen.
- Het handvat is licht gebogen en perfect uitgebalanceerd, wat resulteert in een meer ergonomische werking.
- De handgreep heeft een ophanggat voor gemakkelijke opslag door het gereedschap aan de muur te hangen.
- Vaatwasmachinebestendig - voor eenvoudige reiniging.

code	lengte (mm)	g	€
618127	ø97x130	325	24,40



855621

**NEW**

855638

**NEW****PIZZA SAUSLEPEL HEAVY-DUTY**

- Sauslepel van AISI 304 roestvast staal met een handgreep van PP (polypropyleen).
- Ontworpen door de beroemde Nederlandse ontwerper Robert Bronwasser - functioneel, ergonomisch en stevig.
- Platte bodem voor eenvoudig verspreiden van saus.
- Capaciteit: 90 ml.
- Vaatwasmachinebestendig.

code	liter	mm	€
855621	0.09	330x72x(H)27	11,95

**PIZZASPATEL HEAVY-DUTY**

- Voor het eenvoudig tillen van deeg uit de deegdoos, het verdelen van deeg en afschrappen.
- Gemaakt van AISI 301 roestvast staal.
- Handgreep gemaakt van PP (polypropyleen).
- Ontworpen door de beroemde Nederlandse ontwerper Robert Bronwasser - functioneel, ergonomisch en stevig.
- Vaatwasmachinebestendig.

code	mm	€
855638	263x132x(H)17	8,95



855645

**NEW**

855492

**DEEGSCHRAPER HEAVY-DUTY**

- Mes van AISI 301 roestvast staal met een handgreep van silicone.
- Het blad is flexibel.
- Ontworpen door de beroemde Nederlandse ontwerper Robert Bronwasser - functioneel, ergonomisch en stevig.
- Vaatwasmachinebestendig.

code	mm	€
855645	130x95x(H)13	4,95

**PIZZA SAUSLEPEL**

- Gemaakt van roestvast staal AISI 304.
- Gebogen handgreep en een platte bodem vergemakkelijken het doseren en verspreiden van saus.
- Handvat met een ophangoog voor gemakkelijke opslag.
- Vaatwasmachinebestendig.
- Verkrijgbaar in 2 maten.

code	mm	€
855539	380x65	9,95
855492	280x65	8,95





617069



616918



617533

## PIZZABLIK

- Gemaakt van blauwstaal.
- Ideaal voor uniforme hitteverdeling bij bakken.

code	bodem (mm)	mm	€
617069	ø180	ø210x(H)23	5,25
617076	ø199	ø229x(H)24	5,95
617083	ø221	ø251x(H)24	6,50
617090	ø239	ø269x(H)22	6,95
617106	ø260	ø290x(H)24	7,50
617205	ø280	ø310x(H)23	7,95
617304	ø298	ø328x(H)23	8,95
617403	ø337	ø367x(H)21	9,95
617410	ø373	ø403x(H)26	11,95
617427	ø425	ø450x(H)27	15,75
617434	ø475	ø510x(H)30	18,95

## GEPERFOREERDE PIZZAPAN

- Voor gebruik in restaurants, kantines en hotels die pizza serveren.
- De pizzapan is gemaakt van koolstofstaal bedekt met ijzeroxide, wat zorgt voor uitstekende corrosiebescherming.
- Gelijkmatic bakken dankzij speciale perforatie.
- Gatn meten: Ø 3 mm.
- Hittebestendigheid tot: 420 °C.
- Veilig voor contact met voedingsmiddelen.
- Geschikt voor gebruik in de oven.
- LET OP: Niet vaatwasmachine- of magnetronbestendig.

code	bodem (mm)	mm	€
616918	ø261	ø291x(H)24	11,95
616901	ø240	ø270x(H)25	11,50
616925	ø281	ø311x(H)23	12,95
616932	ø324	ø352x(H)23	13,95
616949	ø381	ø411x(H)23	17,95

## PIZZAPLAAT

- Met gaasbodem.
- Ideaal voor gelijkmatig bakken van pizza's.

code	mm	€
617502	ø230	2,95
617519	ø250	3,05
617526	ø280	3,65
617533	ø300	4,10
617540	ø330	4,55
617557	ø360	4,75
617458	ø380	4,95
617564	ø400	5,80
617465	ø430	6,05
617571	ø450	7,65
617588	ø508	9,10
617595	ø600	13,25



505540

ø500 & 600 mm hebben  
een versterkte bodem

### PIZZA PLANKEN

- Gemaakt van natuurlijk beukenhout.
- Met groeven om eenvoudig in 6 gelijke delen te snijden.



code	mm	€
505540	ø300	13,50
505557	ø350	15,95
505564	ø400	18,75
505571	ø450	21,95
505588	ø500	34,95



Cr  
chrome plated

810361

### PIZZA REK VOOR PLATEN/PANNEN 14 PLEKKEN

- Geschikt voor maximaal 14 pizzaplatten of pannen.

code	mm	€
810361	300x305x(H)680	49,50

### PASTAKOKER

- Voor het koken van pasta, dumplings en ook groenten.
- Bovenste deel van de behuizing gemaakt van roestvast staal AISI 304.
- Overige delen van de behuizing (zonder werkblad) van roestvast staal AISI 430.
- Container gemaakt van roestvast staal AISI 316, met een inhoud van 10 L.
- Het verwarmingselement bevindt zich aan de onderkant van de container.
- Directe aansluiting op water.
- Ventieldraaiknop voor vers water op het bedieningspaneel aan de voorzijde.
- Temperatuur aanpassing met een draaiknop in het bereik: van 30°C tot 120°C.
- Indicatielampje informeert over het bereiken van de ingestelde temperatuur.
- Afneembare uitloop voor gebruikt water.
- Houder voor manden bedoeld voor het uitlekken van de inhoud.
- Mechanische vergrendeling om te voorkomen dat de afvoerkraan per ongeluk wordt geopend.
- Oververhittingsbeveiliging met reset op het bedieningspaneel aan de voorzijde.
- Antislipvoetjes.
- Inclusief: 2 manden 100x292x(H)158 mm en een deksel.
- Het apparaat wordt geleverd zonder stekker.

18/0  
stainless steel

18/10  
stainless steel



238899

Inclusief 2 manden  
en een deksel

code	V	W	mm	€
238899	230	3500	330x600x(H)380	1 395,00



**NEW**

### DUMPLING MAKER

- Voor eenvoudige bereiding van 5 dumplings tegelijk.
- Behuizing gemaakt van roestvast staal met geborstelde afwerking.
- Handgreep van aluminium.
- Met scharnieren van roestvast staal.
- Afgewerkt met een anti-aanbaklaag - voor het moeiteloos verwijderen van de gevormde dumplings.
- Handvat over de gehele breedte - levert gelijkmatige druk tijdens het vormen.
- Met 4 rubberen antislipvoeten.

- Max. dikte en diameter van een knoedel: 21 mm, ø80 mm.
- Breedte van de dumplingrand: 8 mm.
- Afmetingen van de dumplingmaker: 470x245x80 mm.
- Niet vaatwasmachinebestendig.
- LET OP: gebruik de dumpling maker niet zonder deeg erin om beschadiging van de coating te voorkomen. Was de coating niet met sterke reinigingsmiddelen en grove sponzen.

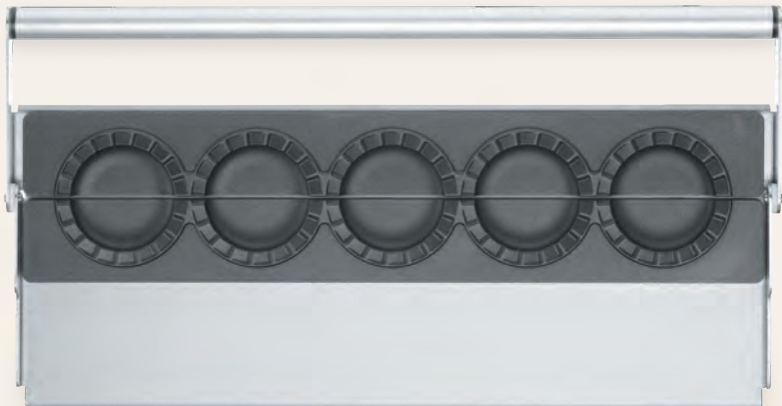
code	mm	€
230107	470x140x(H)95	350,00



## PASTA- EN PIZZABORDEN

- Gemaakt van duurzaam geglaazuurd porselein.
- Veilig voor magnetrons.
- Vaatwasmachinebestendig.
- Niet ovenbestendig.



777855

### PIZZABORD BAROCCO

code	mm	€
777855	ø330	8,95
768792	ø310	8,25

NEW



778937

### PIZZABORD RECIPE COLLECTION ZWART

code	mm	€
778937	ø330	8,95
768761	ø310	8,25

NEW



778944

### PIZZABORD RECIPE COLLECTION BRICK RED

code	mm	€
778944	ø330	8,95
768778	ø310	8,25

NEW



774885

### PIZZABORD GRANIET

code	mm	€
774885	ø330	7,75
768815	ø310	7,45

NEW



778906

### PIZZABORD DROP COLLECTION

code	mm	€
778913	ø330	8,95
778906	ø310	8,25

NEW



778920

### PASTABORD DROPS COLLECTION

code	mm	€
778920	ø275	13,75



769911

### PIZZABORD KRETA

code	mm	€
769911	ø330	8,95
768785	ø310	8,75



774892

### PIZZABORD TRADITIONAL

code	mm	€
774892	ø330	8,75
768808	ø310	8,25



774847

774861

774854

774878

### PIZZABORD SPECIALE

code	kleur	mm	€
774830	Wit	ø280	5,25
774847	Wit	ø330	6,25
774854	Donkergrijs	ø330	7,75
774861	Geel	ø330	7,75
774878	Oranje	ø330	7,75



### PIZZA TRANSPORT TAS

- Stevige sluiting, makkelijk verstelbaar.
- Gemaakt van stevig en makkelijk te reinigen materiaal.
- Met vak aan de bovenzijde voor rekeningen.

code	capaciteit	mm	€
709825	4 dozen	360x360x(H)200	19,95
709818	4 dozen	460x460x(H)210	25,75



### PIZZA TRANSPORT TAS 45 CM KITCHEN LINE

- Gemaakt van duurzaam en gemakkelijk schoon te maken polyester.
- Buitenkant gemaakt van 600D polyester en de binnenkant is gemaakt van 210D polyester.
- De wanden zijn gevuld met 5 mm dik schuim.
- Sluiting met klittenband, makkelijk te verstellen.
- Het grote handvat maakt het dragen comfortabel.
- Voorzien van transparant vak aan de bovenzijde voor bonnen.

code	mm	€
709870	470x470x(H)210	19,25



### WATERDICHTE COATING

De tas is gemaakt van hoogwaardig materiaal dat de inhoud beschermt tegen water en wind.

EENVOUDIGE LEVERING, ZELFS ALS HET REGENT OF SNEEUWT



### UNIEK RUIM INTERIEUR

De zak heeft een inhoud van 72 liter, wat betekent dat u tot: 10 pizzadozen\* of 8 salade- + 6 hoofdgerecht- + 6 soeppverpakkingen\* kan vervoeren

**HOGЕ CAPACITEIT – HOGЕ PRESTATIES = LAGERE LEVERINGSKOSTEN = HOGERE WINST**

\* voor de meting is standaard afleververpakkingen gebruikt.

### VERSTELBARE GEÏSOLEERDE PLANK

Een plank die het compartiment in twee delen verdeelt.

Maak een plek voor salades, kootsla, etc. Plaats hete gerechten in een apart vak. **KOEL AAN DE ONDERKANT, WARM AAN DE BOVENKANT**

### SCHEIDERS

De thermische zak heeft 5 halfcirkelvormige scheiders in de onderkant.

Ze zorgen voor thermische isolatie van het containercompartiment vanaf de grond en voorkomen dat de buitenste stof versleten raakt.

**MAAK JE GEEN ZORGEN OVER HET NEERZETTEN, DE GERECHTEN ZIJN VEILIG**



### MULTIFUNCTIONELE DRAAGCONSTRUCTIE

Uitgerust met:

- Borst + riemspanners
  - Haken aan de banden voor betaalterminals
  - Comfortsysteem – zachte, geventileerde vulling met licht schuim op de achterkant en in het harnas
  - Waterdicht vak voor bonnetjes
- "HANDSFREE" FUNCTIONEEL COMFORT**

### DRIELAAGSE WAND MET COMPARTIMENTINZET

Permeabiliteit bij lage temperatuur dankzij het meerlaagse wandensysteem waarbij het PVC-compartimentinzetstuk een belangrijke rol speelt. Het verstevigt de gehele structuur en zorgt voor effectieve thermische isolatie.

**DE THERMO INSTANT TECHNOLOGIE HOUDT HET VOEDSEL LANGER DAN 1,5 UUR WARM**

### DRAAGRIEMEN EN ONDERSTEUNENDE RIEMEN MET AUTOTECHNOLOGIE

Polypropyleen gewezen strips in de riem. Duurzaam, sterk, met een geweldig ontwerp dat jarenlang meegaat. **GEEN RAFELS OF ONTRAFELLEN**

### PIZZA & VOEDSEL BEZORGRUGTAS GEÏSOLEERD

- Lichtgewicht rugtas met grote, verstelbare, gewatteerde schouderbanden en gewatteerd ruggedeelte voor comfort.
- Voorzien van verstelbare tailleband voor extra stabiliteit.
- Waterdicht dankzij het gebruik van duurzaam 600D polyester.
- Groot compartiment bevat met klittenband verstelbare plank.
- Compartiment heeft twee isolatielagen, PE-schuim en aluminiumfolie.

- Een zijde van de rugtas kan worden geopend met een ritsluiting voor gemakkelijke toegang.
- Met grote gewatteerde handgrepen aan de bovenkant en een transparante kaarthouder aan de achterkant.
- Reflecterende strip aan de buitenkant voor extra veiligheid.

code	mm	€
709801	410x410x(H)480	59,75



## PROFI LINE | 800 SERIES

arktic



- Binnen- en buitenzijde zijn gemaakt van hoge kwaliteit roestvast staal, behalve de buitenste afdekplaat aan achterzijde welke van gegalvaniseerd staal is.
- Zelfsluitende vergrendelbare deuren, links openend.
- Comfortabele gekromde deurhendel.
- Geforceerde koeling, compressor in de bovenkant.
- Met stoffilter.

- Polyurethaanschuim isolatie, 60 mm dik.
- Koelruimte geschikt voor GN 2/1 bakken.
- Wordt geleverd op 4 wielen waarvan 2 zwenkwielen, poten apart te bestellen.
- Digitaal display en elektronische thermostaat.
- Klimaat klasse: 5.



Bekijk de video



232118  
232132



Kamer en behuizing  
gemaakt van roestvast staal

### SET VAN 4 POTEN VOOR KOEL- EN VRIESKASTEN

- 4 roestvast stalen poten, in hoogte aanpasbaar tot 60 mm.
- Diameter: 55 mm.
- Voor Profi Line en Kitchen Line koelkasten en vrieskasten.

code	€
941072	65,00

232125  
232149



type	koelkast enkele deur	vriezer enkele deur	koelkast met 2 deuren	vriezer met 2 deuren
code	232118	232132	232125	232149
capaciteit	670 l	670 l	1300 l	1300 l
afmetingen	730x800x(H)2096 mm	730x800x(H)2096 mm	1314x800x(H)2082 mm	1314x800x(H)2082 mm
koelruimte afmetingen	610x635x(H)1540 mm	610x635x(H)1540 mm	1194x635x(H)1540 mm	1194x635x(H)1540 mm
bereik	0/8°C	-22/-17°C	0/8°C	-22/-17°C
koelmiddel	R600a (110 g)	R290 (120 g)	R600a (140 g)	R290 (150 g)
energietabel	B	C	B	C
schappen	3 x GN 2/1 (650x530 mm)*	3 x GN 2/1 (650x530 mm)*	3+3 x GN 2/1 (650x530 mm)*	3+3 x GN 2/1 (650x530 mm)*
gemiddeld dagelijks stroomverbruik	1,26 kWh	4,99 kWh	2,01 kWh	8,19 kWh
vermogen/spanning	220 W/230 V	600 W/230 V	350 W/230 V	980 W/230 V
gewicht	107 kg	115 kg	171 kg	177 kg
€	1 595,00	1 895,00	2 495,00	2 895,00
<b>SCHAP GN 2/1</b>	936191	936191	936191	936191
€	32,50	32,50	32,50	32,50



## KOEL- EN VRIESWERKBANKEN PROFI LINE

- De binnen- en buitenzijde zijn gemaakt van hoogwaardig roestvast staal, behalve de achterzijde.
- Deze is van gegalvaniseerd staal.
- Zelfsluitende deuren voorzien van comfortabele handgrepen.
- Werkblad voorzien van een 40 mm hoge rand aan de achterzijde.
- Geforceerde luchtkoeling met automatische ontdooiing,

**arktic**  
Professional Refrigeration

S.S.  
stainless steel

cooling

- compressor geplaatst onder de koelruimte.
- 50 mm dikke polyurethaanschuim isolatie.
- Met verstelbare rekken, geschikt voor GN bakken tot 1/1.
- Digitaal display en elektronische thermostaat.
- Met 4 verstelbare roestvast stalen voeten.
- Klimaatklasse: SN-T.



Kamer en behuizing gemaakt van roestvast staal



INCLUSIEF  
4 PLANKEN

232040  
232064



233764



INCLUSIEF  
6 PLANKEN

232057  
232699



232071

### LADE MET RAILS - SET VAN 2

code	mm	€
232071	300x545x(H)145	398,50

A A G

B A G

C A G

A A G

C A G

type	koelkast met 2 deuren	koelkast met 4 deuren	vriezer met 2 deuren	koelkast met 3 deuren	vriezer met 3 deuren
code	232040	233764	232064	232057	232699
capaciteit	280 l	280 l	280 l	420 l	420 l
afmetingen	1360x700x(H)850 mm	1360x700x(H)850 mm	1360x700x(H)850 mm	1795x700x(H)850 mm	1795x700x(H)850 mm
koelruimte afm.	822x570x(H)580 mm	822x570x(H)580 mm	822x570x(H)580 mm	1257x570(H)580 mm	1257x570(H)580 mm
bereik	0/8°C	0/8°C	-22/-17°C	0/8°C	-22/-17°C
compressor	EMT65HLR stroom 1/4 KM	EMT65HLR stroom 1/4 KM	EGU130HLR stroom 1/2 KM	EGAS100HLR stroom 1/3 KM	NEK2140Z stroom 2/3 KM
koelmiddel	R600a [120 g]	R600a [120 g]	R290 [140 g]	R290 [130 g]	R290 [140 g]
energielabel	A	B	C	A	C
schappen	2+2 x GN 1/1*	4 deuren	2+2 x GN 1/1*	2+2+2 x GN 1/1*	2+2+2 x GN 1/1*
gemiddeld dagelijks stroomverbruik	1,34 kWh	1,34 kWh	3,97 kWh	1,73 kWh	5,09 kWh
vermogen/spanning	250 W/230 V	250 W/230 V	600 W/230 V	400 W/230 V	600 W/230 V
gewicht	95 kg	95 kg	95 kg	120 kg	120 kg
€	1 550,00	2 175,00	1 895,00	1 850,00	2 150,00
<b>SHELF</b>	941058		941058	941058	
€	14,50		14,50	14,50	

Prijzen zonder BTW en niet bindend

**HENDI**

\* Maximale belasting van de schappen ± 40 kg (bij een gelijkmatig verdeelde belasting).

297

## KITCHEN LINE | 600 SERIES

**arktic**  
PROFESSIONAL REFRIGERATION



- De binnen- en buitenbehuizing zijn gemaakt van hoogwaardig roestvast staal. Zelfsluitende deuren met comfortabele handgrepen.
- Werkblad voorzien van een 40 mm hoge nok aan de achterkant.
- Geforceerde luchtkoeling met automatische ontdooiing, compressor geplaatst onder de koelruimte.
- 50 mm dikke polyurethaanschuim isolatie.
- Met verstelbare rekken.
- Digitaal display en elektronische thermostaat.
- Met 4 verstelbare roestvast stalen poten.
- Klimaatklasse: SN-ST.
- Koelmiddel: R600a [233344, 233382], R290 [233351, 233399].



Kamer en behuizing  
gemaakt van roestvast staal



233344  
233351



233382  
233399

type	koelkast met 2 deuren	vriezer met 2 deuren	koelkast met 3 deuren	vriezer met 3 deuren
code	233344	233351	233382	233399
capaciteit	166 l	166 l	291 l	291 l
afmetingen	1200x600x(H)800 mm	1200x600x(H)800 mm	1800x600x(H)800 mm	1800x600x(H)800 mm
koelruimte afm.	800x480x(H)580 mm	800x480x(H)580 mm	1400x480x(H)580 mm	1400x480x(H)580 mm
bereik	0/8°C	-22/-17°C	0/8°C	-22/-17°C
compressor	EMT65HLR stroom 1/4 KM	NE2134Z-263CA stroom 1/2 KM	FFI10HAK stroom 1/3 KM	NEK2140GZ-269GA stroom 1/2 KM
koelmiddel	R600a (100 g)	R290 (90 g)	R600a (100 g)	R290 (90 g)
energielabel	B	C	B	C
klimaatklasse	5	4	5	4
schappen	1+1 x 390x428 mm*	1+1 x 390x428 mm*	2x 430x428 mm + 1x 490x428 mm*	2x 430x428 mm + 1x 490x428 mm*
gemiddeld dagelijks stroomverbruik	2,06 kWh	4,5 kWh	2,36 kWh	5,48 kWh
vermogen/spanning	270 W/230 V	550 W/230 V	270 W/230 V	550 W/230 V
gewicht	74 kg	74 kg	100 kg	100 kg
€	<b>1 395,00</b>	<b>1 495,00</b>	<b>1 650,00</b>	<b>1 850,00</b>
<b>SELF</b>	949276	949276	954775 956113	954775 956113
			Link of rechts	Midden
€	<b>9,00</b>	<b>9,00</b>	<b>13,50</b>	<b>14,50</b>

Elektronische thermostaat

Geforceerde luchtkoeling

Met verstelbare schappen



298

\* Maximale belasting van de schappen ± 15 kg  
(bij een gelijkmatig verdeelde belading).

**HENDI**

Prijzen zonder BTW en niet bindend



## KITCHEN LINE | 700 SERIE

arctic

S.S.  
stainless steel

cooling

- De binnen- en buitenzijde zijn gemaakt van hoogwaardig roestvast staal.
- Deuren voorzien van comfortabele handgrepen.
- Geforceerde luchtkoeling met automatische ontthooiing, compressor geplaatst onder de koelruimte.
- 35 mm dikke polyurethaanschuim isolatie.
- Met verstelbare rekken, geschikt voor GN bakken tot 1/1.
- Digitaal display en elektronische thermostaat.
- Met 4 verstelbare kunststof voeten.
- Auto-ontdooien met condensatieverdamper.
- Klimaatklasse: 5.



type	koelkast met 2 deuren	koelkast met 3 deuren
code	232019	232026
capaciteit	300 l	380 l
afmetingen	900x700x(H)880 mm	1365x700x(H)880 mm
koelruimte afmetingen	830x595x(H)500 mm	1295x595x(H)500 mm
bereik	-2/8°C	-2/8°C
koelmiddel	R600a	R600a
energielabel	A	A
schappen	2 schappen (335x570 mm)	3 schappen (335x570 mm)
vermogen/spanning	220 W/230 V	220 W/230 V
gewicht	70 kg	91 kg
€	<b>995,00</b>	<b>1 450,00</b>
SCHAP	931561	931561
€	<b>14,50</b>	<b>14,50</b>

Met verstelbare schappen



Comfortabele handgrepen



Elektronische thermostaat



## SALADETTE

- De binnen- en buitenzijde zijn gemaakt van hoogwaardig roestvast staal.
- Deuren voorzien van comfortabele handgrepen.
- Geforceerde luchtkoeling met automatische ontdooiing, compressor geplaatst onder de koelruimte.
- 35 mm dikke polyurethaanschuim isolatie.

- Met verstelbare rekken, geschikt voor GN bakken 1/1.
- Digitaal display en elektronische thermostaat.
- Met 4 verstelbare kunststof antislipvoetjes.
- Klimaatklasse: SN-T.
- Koelmiddel: R600a.
- Alle modellen worden geleverd zonder GN bakken.

**arktic**  
SINCE 1972



232781



232798



232880

Kamer en behuizing  
gemaakt van  
roestvast staal



type	Saladette met 2 deuren en glazen vitrine	Saladette met 3 deuren en glazen vitrine	Saladette met 2 deuren en verhoogde GN vitrine
code	232781	232798	232880
	Met stijlvolle glazen vitrine welke toegang biedt tot ruimte voor 2x GN 1/1 en 3x GN 1/6 bakken met een maximale hoogte van 150 mm	Met stijlvolle glazen vitrine welke toegang biedt tot ruimte voor 4x GN 1/1 bakken met een maximale hoogte van 150 mm	Met roestvast stalen deksel welke toegang biedt tot ruimte voor 5x GN 1/6 bakken met een maximale hoogte van 150 mm
capaciteit	300 l	380 l	300 l
afmetingen	900x700x(H)1300 mm	1365x700x(H)1300 mm	900x700x(H)1055 mm
koelruimte afmetingen	830x595x(H)500 mm	1295x595x(H)500 mm	830x595x(H)500 mm
bereik	-2/8°C	-2/8°C	-2/8°C
koelmiddel	R600a	R600a	R600a
schappen	2 schappen (335x570 mm)	3 schappen (335x570 mm)	2 schappen (335x570 mm)
vermogen/spanning	310 W/230 V	310 W/230 V	270 W/230 V
gewicht	80 kg	110 kg	100 kg
€	<b>1 195,00</b>	<b>1 695,00</b>	<b>1 050,00</b>
<b>SCHAP</b>	956403	956403	956403
€	<b>15,00</b>	<b>15,00</b>	<b>15,00</b>



## SALADETTE

- De binnen- en buitenzijde zijn gemaakt van hoogwaardig roestvast staal.
- Deuren voorzien van comfortabele handgrepen.
- Geforceerde luchtkoeling met automatische ontdooiing, compressor geplaatst onder de koelruimte.
- 35 mm dikke polyurethaanschuim isolatie.

**arktic**  
Professional Refrigeration

**S.S.**  
stainless steel

**cooling**  
cooling

- Met verstelbare rekken, geschikt voor GN bakken 1/1.
- Digitaal display en elektronische thermostaat.
- Met 4 verstelbare kunststof antislipvoetjes.
- Klimaatklasse: SN-T.
- Koelmiddel: R600a.
- Alle modellen worden geleverd zonder GN bakken.



232897



232804



232811



Saladette met 3 deuren  
 en verhoogde GN vitrine

Saladette met 2 deuren

Saladette met 3 deuren

232897	232804	232811
Met roestvast stalen deksel welke toegang biedt tot ruimte voor 8x GN 1/6 bakken met een maximale hoogte van 150 mm	Met roestvast stalen klapdeksel welke toegang biedt tot ruimte voor 2x GN 1/1 en 3x GN 1/6 bakken met een maximale hoogte van 150 mm	Met roestvast stalen klapdeksel welke toegang biedt tot ruimte voor 4x GN 1/1 bakken met een maximale hoogte van 150 mm
380 l	300 l	380 l
1365x700x(H)1055 mm	900x700x(H)888 mm	1365x700x(H)888 mm
1295x595x(H)500 mm	830x595x(H)500 mm	1295x595x(H)500 mm
-2/8°C	-2/8°C	-2/8°C
R600a	R600a	R600a
3 schappen (335x570 mm)	2 schappen (335x570 mm)	3 schappen (335x570 mm)
310 W/230 V	310 W/230 V	310 W/230 V
105 kg	68 kg	87 kg
<b>1 595,00</b>	<b>995,00</b>	<b>1 425,00</b>
956403	931561	956403
15,00	14,50	15,00



## PIZZAWERKBANKEN

- Binnen- en buitenbehuizing zijn gemaakt van hoogwaardig roestvast staal, met granieten werkblad.
- De deuren zijn voorzien van comfortabele handgrepen.
- Geforceerde luchtkoeling met automatische ontddoijing, compressor onder de koelruimte.
- Met verstelbare schappen, geschikt voor GN bakken tot 1/1.
- Digitaal display en elektronische thermostaat.
- Met 4 verstelbare kunststof antislipvoetjes.
- Klimaatklasse: SN-T.
- Koelmiddel: R600a.
- Alle modellen worden geleverd zonder GN-bakken.

**arktic**  
PROFESSIONAL REFRIGERATION

**S.S.**  
stainless steel

  
cooling



Kamer en behuizing  
gemaakt van roestvast staal



232859



232873

Pizzawerkbank met 2 deuren 300L

Pizzawerkbank met 3 deuren 380L

code	232859	232873
	Behuizing van roestvast staal om de GN ruimte waarin 5x GN 1/6 bakken passen (max. hoogte 150 mm)	Mit Glas Abdeckung mit Platz für 8x GN 1/6 (max. Höhe 150 mm)
capaciteit	300 l	380 l
afmetingen	900x700x(H)1100 mm	1365x700x(H)1120 mm
koelruimte afmetingen	830x595x(H)500 mm	1295x595x(H)500 mm
bereik	-2/8°C	-2/8°C
koelmiddel	R600a	R600a
schappen	2 schappen (335x570 mm)	3 schappen (335x570 mm)
vermogen/ spanning	310 W/230 V	220 W/230 V
gewicht	94 kg	180 kg
€	1 150,00	1 650,00
<b>SCHAP</b>	931561	956403
€	14,50	15,00





## PIZZAWERKBANKEN

- Binnen- en buitenbehuizing zijn gemaakt van hoogwaardig roestvast staal, met granieten werkblad.
- De deuren zijn voorzien van comfortabele handgrepen.
- Geforceerde luchtkoeling met automatische ontdooiing, compressor onder de koelruimte.
- Met verstelbare schappen, geschikt voor GN bakken tot 1/1.

**arktic**  
THE FROST FACTORY



- Digitaal display en elektronische thermostaat.
- Met 4 verstelbare kunststof antislipvoetjes.
- Klimaatklasse: SN-T.
- Koelmiddel: R600a.
- Alle modellen worden geleverd zonder GN-bakken.



### PIZZAWERKBANK MET 2 DEUREN EN 7 LADES 280L

- Uitgerust met 7 lades (niet-gekoeld) van 400x620x(H)65 mm.
- Koelruimte afmetingen: 1480x670x(H)570 mm.
- Polyurethaanschuim isolatie, 60 mm dik.
- Energielabel: A (A+++G).
- Gewicht: 367 kg.

code	bereik	V	W	mm	€
232842	-2/8°C	230	250	2020x802x(H)1000	2 695,00



232842

Kamer en behuizing  
gemaakt van roestvast staal



### PIZZAWERKBANK MET 3 DEUREN EN KOELVITRINE 380+40L

- Met aparte koelvitrine voor 6 x GN 1/4 bakken (max. hoogte 150 mm).
- De koelvitrine wordt gekoeld door middel van statische koeling.
- Koelvitrine afmetingen: 1405x335x(H)255 mm.
- Koelruimte afmetingen: 1295x595x(H)500 mm.
- Polyurethaanschuim isolatie, 35 mm dik.
- Inclusief 3 schappen (335x570 mm).
- Maximum capaciteit 15 kg per stuk (bij gelijkmatige verdeling van het gewicht).
- Energielabel (enkel werkbank): A (A+++G).
- Gewicht: 190+41 kg.

code	bereik	V	W	mm	€
232033	-2/8°C	230	400	1400x700x(H)1491	2 350,00



232033

### PLANK VOOR KOELKASTEN EN VRIEZERS MET 2 DEUREN KITCHEN LINE

code	€
931561	14,50

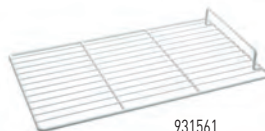

931561

Prijzen zonder BTW en niet bindend

**HENDI**

\* Geleverd zonder GN-containers

303



## OPZETKOELVITRINE

- De binnen- en buitenzijde zijn gemaakt van hoogwaardig roestvast staal.
- Statische luchtkoeling met automatische ontdooing, compressor naast de koelruimte geplaatst.
- 40 mm dikke polyurethaanschuim isolatie.
- Digitaal display en elektronische thermostaat.
- Met 4 verstelbare kunststof antislipvoetjes.
- Temperatuurbereik: -2/8 °C.
- Klimaatklasse: SN.
- Koelmiddel: R600a.
- Alle modellen worden geleverd zonder GN-bakken.



**arktic**  
PROFESSIONAL REFRIGERATION



232903 **5x GN 1/4**



232910 **7x GN 1/4**



232927 **8x GN 1/4**



232965 **4x GN 1/3**



232972 **6x GN 1/3**



232989 **7x GN 1/3**



232996 **9x GN 1/3**

### OPZETKOELVITRINE GN 1/4 ARKTIC

- Met gehard glazen display.
- Koelvitrine voor GN 1/4 bakken met een maximale hoogte van 150 mm.

code	-	V	W	mm	€
232903	5x GN 1/4	230	180	1205x335x(H)460	525,00
232910	7x GN 1/4	230	180	1505x335x(H)460	625,00
232927	8x GN 1/4	230	180	1805x335x(H)460	698,50

### OPZETKOELVITRINE GN 1/3 ARKTIC

- Met gehard glazen display.
- Koelvitrine voor GN 1/3 bakken met een maximale hoogte van 150 mm.

code	-	V	W	mm	€
232965	4x GN 1/3	230	180	1208x400x(H)456	569,50
232972	6x GN 1/3	230	180	1405x420x(H)456	625,00
232989	7x GN 1/3	230	180	1605x420x(H)460	689,50
232996	9x GN 1/3	230	180	2005x420x(H)456	795,00

### OPZETKOELVITRINE GN 1/3 ARKTIC

- Met roestvast stalen deksel.
- Koelvitrine voor GN 1/3 bakken met een maximale hoogte van 150 mm.

code	-	V	W	mm	€
233948	4x GN1/3	230	180	1205x395x(H)290	575,00
233955	6x GN1/3	230	180	1405x395x(H)290	645,00
233979	7x GN1/3	230	180	1605x395x(H)290	695,00
233986	8x GN1/3	230	180	1805x395x(H)290	765,00
233993	9x GN1/3	230	180	2005x395x(H)290	850,00



233948



## DRY AGING KASTEN

- Behuizing, deurframe en deurgreep gemaakt van AISI 304 roestvast staal.
- Deur gemaakt van dubbellaags Low-E getint gehard glas dat de energie-efficiëntie verhoogt door infrarood licht en UV van buitenaf te blokkeren en te voorkomen dat de warmte binnen kan dringen. Deurvergrendeling is inbegrepen.
- Container voor gedestilleerd water gemaakt van ABS - gedestilleerd water moet handmatig worden gevuld.
- Melding op het display en geluidsalarm om te waarschuwen wanneer de luchtvochtigheid lager is dan 15% en het tijd is het waterreservoir te vullen.
- Alarm dat aangeeft dat de deur langer dan 3,5 minuten open is.
- Ingebouwde UVC-sterilisatielamp om bacteriële groei te voorkomen en een veilige omgeving voor het vlees te

**arktic**   
PROFESSIONAL REFRIGERATION

ABS  
plastic

18/10  
stainless steel

indoor

- garanderen; wanneer de deur wordt geopend tijdens het dry age proces, hebben bacteriën geen kans om zich te ontwikkelen.
- Geforceerde koeling door middel van een ventilator die zorgt voor de juiste intensiteit van de luchtcirculatie.
- LED-lampjes aan beide zijden van de kamer en in het plafond.
- Max. belasting per haak: 25 kg.
- Max. belasting van de ophangstang: 50 kg.
- Temperatuurbereik: 1-25 °C.
- Instelbaar vochtigheidsbereik: 60-85%.
- Het vochtigheidsniveau wordt op het paneel weergegeven.
- Koudemiddel: R600a.



**NEW**



221426

### UNDERCOUNTER DRY AGING KAST

- Max. lading per schap: 30 kg.
- In de kast zitten:
  - plank,
  - 1 ophangstang,
  - 3 vleeshaken,
  - zoutbakje (zout niet inbegrepen),
- alle bovenstaande elementen zijn gemaakt van AISI 304 roestvast staal.

code	liter	V	W	mm	€
221426	98	230	170	595x620	2 095,00
				x(H)830	



221433

### DRY AGING KAST

- Max. lading per schap: 30 kg.
- In de kast zitten:
  - 3 planken,
  - 1 ophangstang,
  - 3 vleeshaken,
  - zoutbakje (zout niet inbegrepen),
- alle bovenstaande elementen zijn gemaakt van AISI 304 roestvast staal.

code	liter	V	W	mm	€
221433	233	230	170	595x760	2 695,00
				x(H)1270	

**NEW**



204962

### DRY AGING KAST

- Max. lading per schap: 25 kg.
- In de kast zitten:
  - 3 planken,
  - 1 ophangstang,
  - 3 vleeshaken,
  - zoutbakje (zout niet inbegrepen),
- alle bovenstaande elementen zijn gemaakt van AISI 304 roestvast staal.

code	liter	V	W	mm	€
204962	352	230	170	695x760	2 995,00
				x(H)1720	



## SHOCK KOELERS



- Maakt snel koelen of invriezen van bereide gerechten mogelijk.
- Koelen van 70 °C tot 3 °C (90 minuten), van 70 °C tot -18 °C (240 minuten) of binnen een vooraf ingestelde tijd (zonder de doeltemperatuur aan te geven).
- Buitenste behuizing en koelruimte zijn gemaakt van hoogwaardig roestvast staal.
- Koelruimte met afgeronde hoeken voor eenvoudiger schoonmaken.
- Geforceerde luchtkoeling met automatische ontdooiing, compressor geplaatst onder de koelruimte.
- 60 mm dikke polyurethaanschuim isolatie.
- Afnembare bovenklep.
- Zelfsluitende deur met magnetische pakking.
- Digitale temperatuurregelaar en display.
- Probe inbegrepen.
- Voorzien van 4 verstelbare roestvast stalen poten.
- Klimaatklasse: SN-T
- Koelmiddel: R290.

KOELING



code	kamer capaciteit	tussenruimte (mm)	capaciteit koelen naar 3°C (kg/cycle)	capaciteit vriezen naar -18°C (kg/cycle)	V	W	kamer afmetingen (mm)	mm	kg	€
232170	5x GN 1/1 of 5x 600x400	65	15	10	230	749	640x400x(H)360	760x725x(H)850	76	<b>3 895,00</b>
232194	7x GN 1/1 of 7x 600x400	70	23	18	230	1180	640x452x(H)730	790x900x(H)1377	116	<b>6 295,00</b>
232187	10x GN 1/1 of 10x 600x400	75	25	20	230	1180	640x452x(H)870	790x900x(H)1535	120	<b>6 395,00</b>
232491	15x GN 1/1 of 15x 600x400	75	45	35	230	2080	640x452x(H)1245	790x943x(H)1975	173	<b>11 750,00</b>

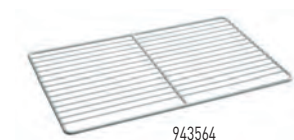

### SHOCK KOELER PLANK

code	€
943564	<b>55,00</b>

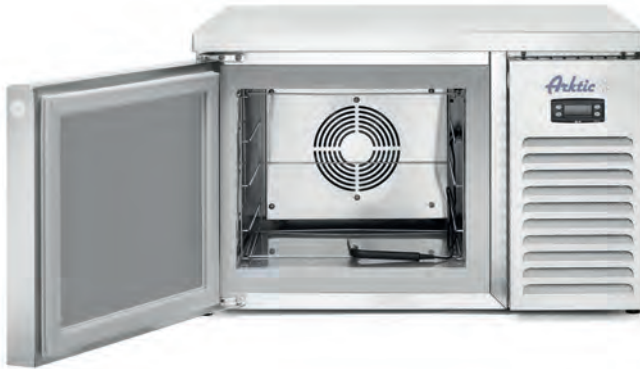

237731



### SHOCK KOELER 3X GN 2/3

- Voor het snel koelen of invriezen van bereid voedsel, cakes, desserts, vis of ijs.
- Roestvast stalen buitenkant en binnenkant kamer, gegalvaniseerde stalen basis.
- Kamer met afgeronde binnenhoeken voor eenvoudige reiniging.
- 3 roestvast stalen geleiders geschikt voor GN 2/3.
- 60 mm polyurethaanisolatie, geïnjecteerd onder hoge druk.
- Zelfsluitende deur met scharnieren links en magnetische afdichting.
- Voorpaneel met elektronische bediening en display.
- Gemakkelijke toegang tot condensator voor reiniging en onderhoud.

- Handmatig ontdooien met geopende deur.
- Verwijderbare lekbak.
- Afstand tussen geleiders: 80 mm.
- Koelvermogen bij 9 kg: [+65°C/+3°C] in max. 90 min.
- Bevriescapaciteit bij 7 kg: [+65°C/-18°C] in 240 min.
- Koelmiddel: R455.
- Ventilator geforceerde koeling.
- Inclusief kamer en kernsonde.
- Verstelbare voeten (tot 20 mm).

code	V	W	mm	€
237731	230	550	663x672x(H)415	2 695,00

### Snelkoeling van 90°C naar 3°C

Dit proces brengt voedsel in korte tijd naar een temperatuur van 3°C, in navolging van HACCP richtlijnen. De snelheid van het koelen minimaliseert de groei van bacteriën in het bereik 65°C tot 10°C. Met behulp van snelkoelen kan de kwaliteit, kleur en geur van voedsel beter en voor langere opslagperiodes behouden blijven.

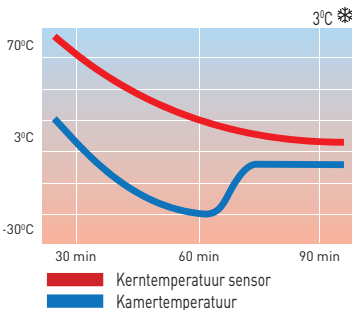

### Snelvriezen van 90°C naar -18°C

Krachtig koelsysteem blaast lucht met een temperatuur van -40°C in de kamer, hierdoor daalt de kerntemperatuur van voedsel snel naar -18°C. Dit proces voorkomt de vorming van grote ijskristallen die anders interne schade zouden aanrichten aan het voedsel. Snelvriezen zorgt voor de vorming van een groot aantal kleine ijskristallen waardoor de originele smaak, kleur, textuur en voedingswaarde van het voedsel behouden blijven; naast de verlengde houdbaarheid.

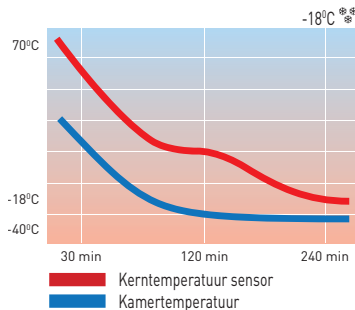

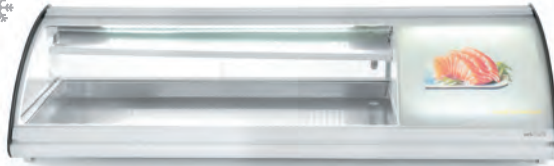

233757



Mogelijkheid tot  
 het plaasten  
 van een afbeelding



### SUSHI DISPLAY 5X GN 1/3

- Wit gecoate roestvast stalen behuizing.
- Dubbele, gebogen glazen afdekking aan de voorkant.
- Toegankelijk via twee schuifdeuren aan de achterkant of via de gebogen glazen afdekking die opgetild kan worden.
- Statische koeling met automatisch ontdooien.
- Koelt van 0°C tot 6°C.
- Geschikt voor 5x GN 1/3 - max. |H|40 mm.
- Uitgerust met LED-verlichting en verdamper aan de bovenkant.

- Digitale temperatuurregelaar en display.
- Koudemiddel: R600a.
- Energie-efficiëntieklasse: B.
- Klimaatklasse: 3.
- GN-containers zijn niet inbegrepen.

code	bereik	V	W	mm	€
233757	0/6°C	230	160	1307x445x(H)327	<b>798,50</b>



233689

### VRIESDISPLAY VOOR IJS

- Bedoeld voor presenteren en serveren van bevroren voedsel tot maximaal 4 uur.
- Niet bedoeld voor langdurige opslag van bevroren producten.
- Behuizing van hoogwaardig roestvast staal, voorzien van drievoudig glazen deksel met eenvoudig te openen systeem.
- Geforceerde luchtkoeling met automatische ontdooiing, compressor naast de koelruimte geplaatst.
- Geschikt voor 8x GN 1/6 GN-containers of 4x GN 1/3 containers (max. hoogte 100 mm), niet inbegrepen.
- Met 4 verstelbare roestvast stalen poten.
- Digitale temperatuurregelaar en display.
- Koelmiddel: R290.
- Klimaatklasse: 4.
- Energielabel: E (A-G).

code	bereik	V	W	mm	€
233689	-25/-18°C	230	210	800x680x(H)670	<b>1 195,00</b>



Bekijk de video



233672



### OPZET SALADEVITRINE

- Behuizing van hoogwaardig roestvast staal, voorzien van gebogen glazen kap met gemakkelijk te openen systeem.
- Geforceerde luchtkoeling met automatische ontdooiing, compressor naast de koelruimte geplaatst.
- Geschikt voor 8x GN 1/6 GN-containers of 4x GN 1/3 containers (max. hoogte 100 mm), niet inbegrepen.
- Met 4 verstelbare roestvast stalen poten.
- Digitale temperatuurregelaar en display.
- Koelmiddel: R600a.
- Klimaatklasse: 4.
- Energielabel: C.

code	bereik	V	W	mm	€
233672	0/3°C	230	105	775x615x(H)235	<b>785,00</b>

## GEBAKSVITRINES



Bekijk de video



233702



233719



## GEBAKVITRINES

- Behuizing van roestvast staal, voorzien van gebogen dubbelglas voorzijde en zijpanelen van glas.
- Toegankelijk via twee glazen schuifdeuren aan de achterzijde.
- Geforceerde luchtkoeling met automatische ontdooiing, compressor geplaatst onder de koelruimte.
- Inclusief 2 verchroomde schappen.
- Helder LED-verlichting in het plafond.
- Digitale temperatuurregelaar en display.
- Temperatuurbereik: 0 tot 6°C.
- Klimaatklasse: 4
- Koelmiddel: R600a.
- Energielabel: B.

code	liter	V	W	mm	€
233702	120	230	160	707x570x(H)680	825,00
233719	160	230	160	885x570x(H)680	925,00

Geforceerde luchtkoeling



## OPZET VRIESVITRINE 90 L

- Binnenste behuizing gemaakt van High Impact Polystyreen (HIPS) en Polypropyleen.
- Buitenste behuizing gemaakt van geschilderd staal.
- Afsluitbare deur is voorzien van driedubbele beglazing en verwarmingselement om beslaan te voorkomen.
- Geforceerde luchtkoeling met automatische ontdooiing, compressor onder de koelruimte geplaatst.
- Uitgerust met 3 verstelbare planken met PVC-coating.
- Met LED-verlichting aan de bovenkant van de vriezer.
- Digitale temperatuurregelaar en display.
- Klimaatklasse: 4
- Koelmiddel: R290.
- Energielabel: C.

code	bereik	V	W	mm	€
233412	-14/-22°C	230	230	620x593x(H)680	899,50



233412



## KOELVITRINEKASTEN

- Frame gemaakt van ABS en PVC, voorzien van dubbel glas.
- Koelunit behuizing van ABS.
- Geforceerde luchtkoeling met automatische ontdooiing, compressor geplaatst onder de koelruimte.
- Luchtkanaal buiten het glas blaast lucht over het glas om condens te verwijderen en te voorkomen.

**arktic**  
PROFESSIONAL REFRIGERATION

**S.S.**  
stainless steel

cooling

- Duurzame planken met PVC-coating, in hoogte verstelbaar.
- Met heldere LED-verlichting in het plafond.
- Digitale temperatuurregelaar en display.
- Klimaatklasse: 4



Bekijk de video



233610



233627



233634



### KOELVITRINEKAST 58L

- Met 2 schappen.
- Uitgerust met een energiezuinige invertercompressor, past het vermogen aan de behoefte aan in plaats van alleen aan of uit te schakelen.
- Energielabel: C (A-G).
- Temperatuurbereik: 2 tot 6° C.
- Koelmiddel: R600A.

code	-	V	W	mm	€
233610	wit	230	170	444x397x(H)795	525,00
233627	zwart	230	170	444x397x(H)795	525,00

### KOELVITRINEKAST 68L

- Met 3 schappen.
- Uitgerust met een energiezuinige invertercompressor, past het vermogen aan de behoefte aan in plaats van alleen aan of uit te schakelen.
- Energielabel: C (A-G).
- Temperatuurbereik: 2 tot 6° C.
- Koelmiddel: R600A.

code	-	V	W	mm	€
233634	wit	230	170	444x397x(H)875	535,00
233238	zwart	230	170	444x397x(H)875	535,00



Luchtkanaal buiten het glas voorkomt en verwijdert condensatie



Dubbel glas en eenvoudig te openen deur



Digitale thermostaat en display





233641



233269



233696



### KOELVITRINEKAST 78L

- Met 3 schappen.
- Uitgerust met een energiezuinige invertercompressor, past het vermogen aan de behoefte aan in plaats van alleen aan of uit te schakelen.
- Energielabel: C (A-G).
- Temperatuurbereik: 2 tot 6° C.
- Koelmiddel: R600A.

code	-	V	W	mm	€
233641	wit	230	170	444x397x(H)940	545,00
233658	zwart	230	170	444x397x(H)940	545,00



4 wielen waarvan 2 geremd  
(233696, 233290)



Dubbel glas en eenvoudig te openen gebogen deur  
(233696, 233290)

### KOELVITRINEKAST 98L

- Met 4 schappen.
- Uitgerust met een energiezuinige invertercompressor, past het vermogen aan de behoefte aan in plaats van alleen aan of uit te schakelen.
- Energielabel: C (A-G).
- Temperatuurbereik: 2 tot 6° C.
- Koelmiddel: R600A.

code	-	V	W	mm	€
233665	wit	230	210	444x397x(H)1100	595,00
233269	zwart	230	210	444x397x(H)1100	595,00

### KOELVITRINEKAST 270L

- Met 5 schappen.
- Op wielen, waarvan 2 met rem.
- Energielabel: C.
- Temperatuurbereik: 0 tot 6° C.
- Koelmiddel: R290.

code	-	V	W	mm	€
233696	wit	230	290	550x520x(H)1870	1 195,00
233290	zwart	230	290	550x520x(H)1870	1 195,00



233825



233832

**GEBAKSVITRINE ROND**

- Behuizing van roestvast staal met gehard dubbel glas.
- Toegankelijk via een zelfsluitende deur.
- Geforceerde luchtkoeling met automatische ontdooiing, compressor geplaatst onder de koelruimte.
- Uitgerust met 3 verstelbare glazen schappen.
- Heldere LED-verlichting aan 2 zijden.
- Digitale temperatuurregelaar en display, met aan / uitschakelaar.
- Temperatuurbereik: 0° / 6°C.
- Klimaatklasse: 6
- Koelmiddel: R600a.
- Energielabel: B.

code	liter	V	W	mm	€
233825	100	230	210	ø480x(H)1065	950,00

**GEBAKSVITRINE ROND**

- Behuizing van roestvast staal met gehard dubbel glas.
- Toegankelijk via een zelfsluitende deur.
- Geforceerde luchtkoeling met automatische ontdooiing, compressor geplaatst onder de koelruimte.
- Uitgerust met 4 verstelbare glazen schappen.
- Heldere LED-verlichting aan 2 zijden.
- Uitgerust met 5 zwenkwielen waarvan 2 een rem heeft.
- Digitale temperatuurregelaar en display, met aan / uitschakelaar.
- Temperatuurbereik: 0° / 6°C.
- Klimaatklasse: 4
- Koelmiddel: R290.
- Energielabel: B.

code	liter	V	W	mm	€
233832	360	230	460	ø680x(H)1755	2 750,00

## KOELVITRINES MET TOEGANG VIA DE ACHTERKANT

- Behuizing van roestvast staal met dubbele beglazing.
- Toegankelijk via een deur aan de achterkant.
- Geforceerde luchtkoeling met automatische ontdooiing, compressor geplaatst onder de koelruimte.
- Met heldere LED-verlichting aan de bovenkant en onder elke plank.
- Voorzien van 4 zwenkwielen waarvan 2 met remmen.
- Digitale temperatuurregelaar en display.
- Koelmiddel: R290.

**arctic**  
PROFESSIONAL REFRIGERATION



**C** <sup>A</sup>/<sub>G</sub>  
233306

**B** <sup>A</sup>/<sub>G</sub>  
233443  
233320



233320

**C** <sup>A</sup>/<sub>G</sub>  
233337

**B** <sup>A</sup>/<sub>G</sub>  
233450  
233375  
233467



233450

## KOELVITRINE MET 3 SCHUINE SCHAPPEN

- Inclusief 3 passende schuine glazen schappen.
- Energielabel: C (233306), B (233443, 233320).
- Temperatuurbereik: 0° / 6°C.

code	liter	V	W	mm	€
233306	300	230	490	650x833x(H)146	<b>2 395,00</b>
233443	500	230	490	900x833x(H)1460	<b>2 495,00</b>
233320	650	230	490	1200x833x(H)1460	<b>2 795,00</b>

## KOELVITRINE MET 2 SCHAPPEN

- Inclusief 2 passende glazen schappen.
- Energielabel: C (233337), B (233450, 233375, 233467).
- Temperatuurbereik: 0° / 6°C.

code	liter	V	W	mm	€
233337	300	230	490	994x677x(H)1230	<b>2 195,00</b>
233450	410	230	490	1215x675x(H)1210	<b>2 695,00</b>
233375	510	230	490	1515x675x(H)1210	<b>3 050,00</b>
233467	610	230	500	1815x675x(H)1210	<b>3 595,00</b>



LED-verlichting



Elektronische temperatuurregelaar



4 roterende wielen

KOELING



## BACKBAR KOELKASTEN

- Gepoedercoate zwarte stalen behuizing.
- Kamer gemaakt van aluminium met reliëf.
- Zelfsluitende deuren met dubbellaags glas en een kunststof frame.
- Voorpaneel van gehard glas. Slot met een sleutel.
- Statische koeling ondersteund met een ventilator.
- Automatisch ontdooien.
- Temperatuurbereik: 2-10 °C.

**arktic** PROFESSIONAL REFRIGERATION



- Compressor bevindt zich onder de kamer.
- Kamer voorzien van LED-verlichting.
- Elektronisch bedieningspaneel met een digitaal temperatuursdisplay.
- 4 verstelbare antislipvoeten.
- Klimaatklasse: 4.



enkele deur



dubbele deuren



schuifdeuren

code	233900	235829	233917
capaciteit	103 L	198 L	197 L
afmetingen	500x530x(H)865 mm	900x540x(H)890 mm	900x520x(H)865 mm
schappen	2 verchroomde schappen	4 verchroomde schappen	4 verchroomde schappen
afmetingen van de plank	402x353 mm	399x346 mm	399x346 mm
koelmiddel	R600a	R600a	R600a
vermogen/spanning	120 W/230 V	160 W/230 V	160 W/230 V
gewicht	34 kg	55,50 kg	53,50 kg
€	550,00	795,00	795,00

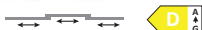

schuifdeuren



enkele deur



dubbele deuren

code	235836	233924	233931
capaciteit	308 L	287 L	477 L
afmetingen	1350x520x(H)865 mm	600x528x(H)1820 mm	940x635x(H)1983 mm
schappen	6 verchroomde schappen	4 verchroomde schappen	10 verchroomde schappen
afmetingen van de plank	2x 399x346 mm, 1x 446x346 mm	492x353 mm	392x353 mm
koelmiddel	R600a	R600a	R290a
vermogen/spanning	160 W/230 V	195 W/230 V	365 W/230 V
gewicht	76 kg	67 kg	89 kg
€	1 095,00	975,00	1 495,00

Prijzen zonder BTW en niet bindend

**HENDI**

315



KOELING



316

 HENDI



## BACKBAR KOELKAST MET LICHTBAK

**arktic**  
ALUMINIUM COOLING SYSTEM

**Al**  
aluminium

**PP**  
polypropyleen

**S.S.**  
stainless steel

- Gepoedercoate zwarte stalen behuizing.
- Kamer gemaakt van wit gelakt aluminium.
- Zelfsluitende deuren met dubbelglas en frame gemaakt van kunststof.
- Voorpaneel van gehard glas.
- Kan met een sleutel afgesloten worden.
- Statische koeling met ventilator.
- Automatisch ontdooien.

- De koelcompressor bevindt zich onder de kamer.
- Temperatuurbereik: 2-10 °C.
- Kamer voorzien van LED-verlichting.
- Elektromechanische thermostaat bediend met een draaiknop.
- 4 zwenkwielen, inclusief 2 met remmen.
- Klimaatklasse: 4.
- Energieklasse: D.

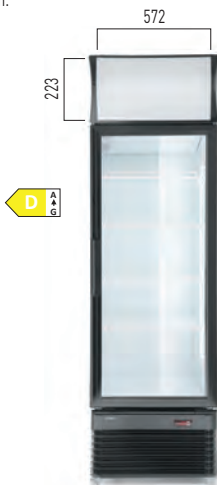

233788



233795

	enkele deur	dubbele deur
code	233788	233795
capaciteit	254 L	512 L
afmetingen	578x605x(H)1980 mm	1120x585x(H)1900 mm
schappen	4 verstelbare planken met PVC-coating	8 verstelbare planken met PVC-coating
afmetingen van de plank	492x353 mm	392x353 mm
koelmiddel	R600a	R290
vermogen/spanning	250 W/230 V	510 W/230 V
gewicht	75 kg	111 kg
€	995,00	1 525,00

LED verlichting in de lichtbak.



LED verlichting in de kamer



Met verstelbare schappen

Beschikt over 4 zwenkwielen, waarvan 2 met remmen







271353

**IJSBLOKJESMACHINE**

- Behuizing gemaakt van roestvast staal.
- Produceert heldere ijsblokjes die langzamer smelten dan andere soorten ijs.
- Luchtgekoeld - door ventilator ondersteunde statische koeling.
- Indicatielampjes voor laag waterniveau en volle ijscontainer.
- Functies voor automatisch ontdooien en automatisch reinigen.
- Capaciteit ijscontainer: 6 kg.
- Productiecapaciteit: 22 kg/24 uur.
- Koudemiddel: R290.

code	V	W	mm	€
271353	230	260	380x520x(H)637	875,00



271360

**NEW**

**IJSBLOKJESMACHINE**

- Behuizing gemaakt van roestvast staal.
- Produceert heldere ijsblokjes die langzamer smelten dan andere soorten ijs.
- Luchtgekoeld - door ventilator ondersteunde statische koeling.
- Indicatielampjes voor laag waterniveau en volle ijscontainer.
- Functies voor automatisch ontdooien en automatisch reinigen.
- Capaciteit ijscontainer: 42 kg.
- Productiecapaciteit: 90 kg/24 uur.
- Koudemiddel: R290.

code	V	W	mm	€
271360	230	900	730x600x(H)1136	1 950,00



271568



**IJSBLOKJESMACHINE - 12 KG**

- Tafelmodel.
- Behuizing van roestvast staal, deksel van zwart ABS.
- Capaciteit 12 kg per 24 uur, buffervoorraad 3,2 kg - per cyclus 9 blokjes productie.
- Geen vaste wateraansluiting - koelvloeistof: R600a.
- Keuze uit 3 instellingen voor de grootte van ijsblokjes, blokjesvorming rondom koelstaafjes.
- Capaciteit: 100 ijsblokjes.

code	V	W	mm	€
271568	230	120	320x400x(H)575	232,50



271551



**IJSBLOKJESMACHINE - KITCHEN LINE 15**

- Tafelmodel.
- Behuizing van roestvast staal.
- Capaciteit 15 kg per 24 uur, buffervoorraad 4,5 kg - per cyclus 12 blokjes productie.
- Geen vaste wateraansluiting - koelvloeistof: R290.
- Keuze uit 3 instellingen voor de grootte van ijsblokjes, blokjesvorming rondom koelstaafjes.
- Capaciteit: 150 ijsblokjes.

code	V	W	mm	€
271551	230	130	390x455x(H)699	325,00



## VITRINEPLATEAUS ALUMINIUM

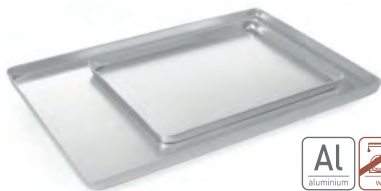

### DISPLAYTRAY VOOR ZOETWAREN

code	mm	€
808504	400x300x(H)20	14,50
808511	600x400x(H)20	18,50



### DISPLAYTRAY VOOR ZOETWAREN

code	mm	€
808566	400x300x(H)20	20,95
808573	600x400x(H)20	28,50

## VITRINEPLATEAUS MELAMINE



568200

### VLEESBAK - Zwart melamine.



code	mm	€
568101	290x160x(H)35	9,75
568200	350x250x(H)40	19,95
568309	420x280x(H)60	29,95



568507

### VLEESBAK - Zwart melamine.



code	mm	€
568408	290x160x(H)60	12,75
568507	300x190x(H)80	17,50



568804

### VLEESBAK - Zwart melamine.



code	mm	€
568804	280x210x(H)60	24,50



569108

### VITRINEPLATEAU - Zwart melamine.



code	mm	€
569009	270x210x(H)17	10,95
569016	300x150x(H)17	10,95
569108	300x190x(H)17	12,25
569207	350x240x(H)17	14,95



## VITRINEPLATEAUS ROESTVAST STAAL



407202

### VITRINEPLATEAU

- Met noppen.



code	mm	€
407202	240x170	6,95



407400

### VITRINEPLATEAU

- Niet geschikt voor hoge temperaturen



code	mm	€
407400	345x245	18,95



408308

### DISPLAYTRAY



code	mm	€
408308	310x230	10,95



508206

### VLEESSCHAAL



code	mm	€
508107	260x200x(H)48	16,95
508206	310x240x(H)48	21,95



429419

### BROODJES DISPENSER

- Voor 7 broodjes.



code	mm	€
429419	475x105x(H)60	15,95



429457

### TACO HOUDER



code	-	mm	€
429440	2 vakken	135x115x(H)50	6,95
429457	4 vakken	225x115x(H)50	10,25



# PROFI LINE

TAFELGERÄTE



## PROFI LINE

- Elegant en toch stevig.
- Hand gepolijste hoogglans mirror finish.

18/0  
stainless steel



code	Nº	verpakt per	lengte (mm)	€	code	Nº	verpakt per	lengte (mm)	€		
764404	1	Tafelmes	6 st.	225	<b>9,95</b>	764473	8	Theelepel	12 st.	111	<b>7,65</b>
764411	2	Tafelvork	6 st.	205	<b>5,85</b>	764480	9	Koffielepel	12 st.	138	<b>7,95</b>
764428	3	Tafellepel	6 st.	205	<b>5,85</b>	764497	10	Ijslepel	12 st.	135	<b>7,95</b>
764435	4	Dessertmes	6 st.	205	<b>9,35</b>	764503	11	Sorbellepel	6 st.	198	<b>5,60</b>
764442	5	Dessertvork	6 st.	186	<b>5,60</b>	764510	12	Botermes	12 st.	158	<b>8,15</b>
764459	6	Dessertlepel	6 st.	186	<b>5,60</b>	764527	13	Steakmes	6 st.	215	<b>11,75</b>
764466	7	Cakevork	12 st.	136	<b>7,95</b>						



**KITCHEN LINE**

- Hand gepolijste mirror finish.

18/0

stainless steel



code	N <sup>o</sup>		verpakt per	lengte (mm)	€
764206	1	Tafelmes	6 st.	215	4,75
764213	2	Tafelvork	6 st.	197	3,75
764220	3	Tafellepel	6 st.	197	3,75
764237	4	Cakevork	12 st.	150	5,75
764244	5	Koffielepel	12 st.	146	5,75
764251	6	Theelepels	12 st.	131	5,50
764268	7	Sorbetlepel	6 st.	198	3,75





## STEAK BESTEK HENDI

- Roestvast staal met ABS greep.

x6



781432

### STEAK VORK - 6 ST.

code	verpakt per	mm	€
781432	6	(L)200	5,55

x6



781449

### STEAK MES - 6 ST.

code	verpakt per	mm	€
781449	6	(L)215	6,25

x6



781456

### STEAK MES XL - 6 ST.

code	verpakt per	mm	€
781456	6	(L)250	10,50





403747



## NOTEN- EN ZEEVRUCHTENKRAKER MAT ZWART

- Ideaal voor het kraken van noten, maar ook zeer geschikt voor zeevruchten.
- Afgewerkt met een zwarte poedercoating.
- Het grote handvat ligt prettig in de hand en zorgt voor veel grip.
- De twee helften zijn verbonden door een stevig scharnier, geschikt voor diverse maten noten.
- Niet geschikt voor de vaatwasser.

code	mm	€
403747	155x35	4,75



403716



## KREEFTENVORKEN - 6 ST.

code	verpakt per	mm	€
403716	6	(L)205	10,95



402221



## SLAKKENVORKJE - 6 ST.

code	verpakt per	mm	€
402221	6	(L)130	5,95



403754



## KRAB EN KREEFTENTANG

- Open gemakkelijk kreeften en krabben met deze kreeftentang die geschikt is voor het betere kraakwerk.
- Afgewerkt met een rode poedercoating.
- Het grote handvat ligt prettig in de hand en zorgt voor veel grip.
- De twee helften zijn verbonden door een duurzaam scharnier.

code	mm	€
403754	140x62	4,95



402528



## SLAKKENTANG - 2 ST.

- Knijpmodel.

code	verpakt per	mm	€
402528	2	(L)170	8,75



# KARIZMA

TAFELGEREI



328

 HENDI



## KARIZMA

- Wit hotelporselein.
- Versterkte randen voor een betere stootvastheid.

- Hoge kwaliteit glazuur.
- Slijtvast.



### BORD PLAT

code	besteleenheid	mm	€
795101	12	ø160	2,90
795309	12	ø200	3,80
795507	12	ø240	4,25
795705	6	ø280	7,35
795903	6	ø320	11,75

### BORD DIEP

code	besteleenheid	mm	€
794500	6	ø300	9,80

### SCHAAL OVAAL

code	besteleenheid	mm	€
796306	6	290x200	12,25
796405	6	340x235	16,65



### SALADESCHAAL

code	besteleenheid	mm	€
796603	12	ø150	5,15
796702	12	ø190	7,35



### SOEPKOM

code	besteleenheid	liter	mm	€
798805	12	0.38	ø120	7,60

### SCHOTEL VOOR SOEPKOM

code	besteleenheid	mm	€
798904	12	ø180	3,45



### CAPPUCCINOKOP

code	besteleenheid	liter	mm	€
798249	12	0.23	ø85	3,45



### KOFFIEKOP

code	besteleenheid	liter	mm	€
798164	12	0.17	ø80	3,40



### ESPRESSOKOPJE

code	besteleenheid	liter	mm	€
798010	12	0.09	ø64	2,30

### SCHOTEL VOOR CAPPUCCINOKOP

code	besteleenheid	mm	€
798171	12	ø149	2,30

### SCHOTEL VOOR KOFFIE

code	besteleenheid	mm	€
798171	12	ø149	2,30

### SCHOTEL VOOR ESPRESSOKOPJE

code	besteleenheid	mm	€
798034	12	ø125	1,55



# FLORA

TAFELGEREI



330

## FLORA

- Wit hotelporselein.
- Versterkte randen voor een betere stootvastheid.

- Hoge kwaliteit glazuur.
- Slijtvast.



### BORD PLAT

code	besteleenheid	mm	€
787007	12	ø160	3,10
787014	12	ø200	3,75
787021	12	ø255	4,85
787038	12	ø265	5,95
787045	6	ø300	9,80

### BORD DIEP

code	besteleenheid	mm	€
787052	12	ø235	4,75

### SCHAAL OVAAL

code	besteleenheid	mm	€
787069	6	280x180	12,25
787076	6	330x225	16,95



### SALADESCHAAL

code	beste- leenh heid	liter	mm	€
787083	12	0.25	ø145x(H)45	4,45
787090	6	1	ø230x(H)65	9,75



### SOEPKOM

code	besteleenheid	liter	mm	€
787267	12	0.25	ø100	8,25

### SCHOTEL VOOR SOEPKOM

code	besteleenheid	mm	€
787182	12	ø158	2,90



### CAPPUCCINOKOP

code	besteleenheid	liter	mm	€
787175	12	0.25	ø87	4,20



### KOFFIEKOP

code	besteleenheid	liter	mm	€
787144	12	0.18	ø82	3,65



### ESPRESSOKOPJE

code	besteleenheid	liter	mm	€
787113	12	0.12	ø65	2,85

### SCHOTEL VOOR CAPPUCCINOKOP

code	besteleenheid	mm	€
787182	12	ø158	2,90

### SCHOTEL VOOR KOFFIE

code	besteleenheid	mm	€
787151	12	ø138	2,30

### SCHOTEL VOOR ESPRESSOKOPJE

code	besteleenheid	mm	€
787120	12	ø130	2,00



# SATURN



TAFELGEREI



332



 HENDI

## SATURN

- Wit hotelporselein.
- Versterkte randen voor een betere stootvastheid.
- Hoge kwaliteit glazuur.
- Slijtvast.



### BORD PLAT

code	besteleenheid	mm	€
794319	12	ø200	3,60
794326	12	ø240	4,00
794333	12	ø260	4,75
794340	6	ø280	7,05
794357	6	ø300	8,80
794364	6	ø320	11,25

### BORD DIEP

code	besteleenheid	mm	€
794395	12	ø220	3,75
794517	6	ø300	9,80

### SALADESCHAAL

code	besteleenheid	mm	€
794470	6	ø250	7,80
794463	12	ø150	4,75
794524	12	ø190	7,05



### SOEPKOM

code	besteleenheid	liter	mm	€
794449	12	0.38	ø120	7,80



### MOK

code	besteleenheid	liter	€
794531	12	0.22	3,75

### SAUCER VOOR SOEPKOM EN CAPPUCCINOKOP

code	besteleenheid	mm	€
794456	12	ø190	3,40



### CAPPUCCINOKOP

code	besteleenheid	liter	mm	€
794487	12	0.23	ø87	3,65

### KOFFIEKOP

code	besteleenheid	liter	mm	€
794401	12	0.17	ø79	3,40

### ESPRESSOKOPJE

code	besteleenheid	liter	mm	€
794425	12	0.09	ø63	2,30

### SCHOTEL VOOR CAPPUCCINOKOP

code	besteleenheid	mm	€
794418	12	ø150	2,30

### SCHOTEL VOOR KOFFIE

code	besteleenheid	mm	€
794418	12	ø150	2,30

### SCHOTEL VOOR ESPRESSOKOPJE

code	besteleenheid	mm	€
794432	12	ø125	1,55



# DELTA

TAFELGEREI

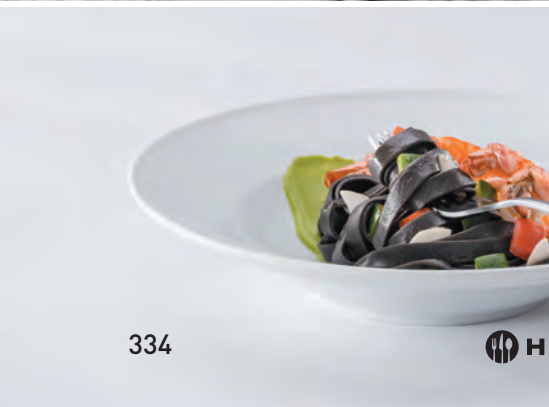

334

 HENDI





## DELTA

- Wit hotelporselein.
- Versterkte randen voor een betere stootvastheid.

- Hoge kwaliteit glazuur.
- Slijtvast.



### BORD PLAT

code	besteleenheid	mm	€
794050	12	ø160	3,25
794067	12	ø200	3,45
794074	12	ø240	3,90
794081	12	ø270	4,95
794098	6	ø300	8,70

### BORD DIEP

code	besteleenheid	mm	€
799420	12	ø230	4,00

### PASTABORD

code	besteleenheid	mm	€
799406	6	ø260	7,95
799413	6	ø300	9,95

### SCHAAL OVAAL

code	besteleenheid	mm	€
799437	6	290x200	10,90
799444	6	340x240	16,15



### SOEPKOM

code	besteleenheid	liter	mm	€
799383	12	0.34	ø160	7,60

### SALADESCHAAL

code	besteleenheid	mm	€
799451	12	ø120	4,55
799468	6	ø140	5,15
799475	1	ø230	8,45
799482	1	ø270	13,10

### SCHOTEL VOOR SOEPKOM

code	besteleenheid	mm	€
799390	12	ø170	3,20



### CAPPUCCINOKOP

code	besteleenheid	liter	mm	€
799147	12	0.23	ø90	3,30

### KOFFIEKOP

code	besteleenheid	liter	mm	€
799130	12	0.17	ø80	3,20

### ESPRESSOKOPJE

code	besteleenheid	liter	mm	€
799161	12	0.09	ø63	2,25

### SCHOTEL VOOR CAPPUCCINOKOP

code	besteleenheid	mm	€
799154	12	ø145	2,25

### SCHOTEL VOOR KOFFIE

code	besteleenheid	mm	€
799154	12	ø145	2,25

### SCHOTEL VOOR ESPRESSOKOPJE

code	besteleenheid	mm	€
799178	12	ø83	1,45



## SERVEERPLANK OLIJFHOUT

- Gemaakt van geolied olijfhout, zeer hard en massief. Door de eigenschappen van olijfhout kan het natuurlijke scheuren hebben, dit zijn geen defecten.
- Olijfhout heeft antibacteriële eigenschappen, absorbeert geen geurtjes of vlekken en is bestand tegen zuren en vetten.
- Niet vaatwasmachinebestendig - aanbevolen om met de hand te wassen met een zacht wasmiddel en vervolgens te drogen met een katoenen of microvezeldoek.



- Breng af en toe olijfolie of zonnebloemolie aan om barsten te voorkomen.
- Disclaimer: elk item gemaakt van olijfhout is uniek, heeft een ander patroon, tint en vorm - kan afwijken van de afbeelding.

NEW



505427

NEW



505410



505168

### SERVEERPLANK OLIJFHOUT

- Ideaal voor het serveren van snacks, zoals vleeswaren, kaas, olijven, canapés, fruit.
- De lengte van de plank zonder de handgreep: 27 cm.

code	mm	€
505427	340x230x(H)22	22,50

### SERVEERPLANK OLIJFHOUT

- Gemaakt van één stuk hout.
- Ideaal voor het serveren van snacks, zoals vleeswaren, kaas, olijven, canapés en fruit.
- Met saggoot om te voorkomen dat er vloeistoffen op het werkblad morsen.

code	mm	€
505410	335x205x(H)25	19,95

### SERVEERPLANK, OLIJFHOUT

- Perfect voor het serveren en presenteren van gerechten.
- Met handige geïntegreerde handgrepen.
- Verkrijgbaar in 3 maten.

code	mm	€
505168	250x150x(H)18	11,95
505175	300x150x(H)18	15,95
505182	350x150x(H)18	19,95

NEW



505434

NEW



505397

NEW



505380

### SERVEERPLANK OLIJFHOUT

- Ideaal voor het serveren van snacks, zoals vleeswaren, kaas, olijven, canapés, fruit.
- De lengte van de plank zonder het handvat: 40 cm.

code	mm	€
505434	480x190x(H)22	25,50

### SERVEERPLANK OLIJFHOUT

- Gemaakt van één stuk hout.
- Ideaal voor het serveren van snacks, zoals vleeswaren, kaas, olijven, canapés, fruit.
- Met saggoot om te voorkomen dat er vloeistoffen op het werkblad morsen.

code	mm	€
505397	ø260x(H)25	21,75

### SERVEERPLANK OLIJFHOUT

- Ideaal voor het serveren van snacks, zoals vleeswaren, kaas, olijven, canapés, fruit.
- De lengte van de plank zonder de handgreep: 32 cm.

code	mm	€
505380	ø320x(H)19	29,95





505212

### SERVEERPLANK MET GROEF, OLIJFHOUT

- Perfect voor het serveren en presenteren van gerechten.
- Organische vorm met een hoogwaardige afwerking.
- Met handige geïntegreerde handgrepen.
- Met groef voor het opvangen van kruimels en vloeistoffen na het snijden, voorkomt morsen.
- Verkrijgbaar in 2 maten.

code	mm	€
505199	300x210x(H)18	16,25
505212	400x250x(H)18	24,95



505229

### SERVEERPLANK MET GAT, OLIJFHOUT

- Perfect voor het serveren en presenteren van gerechten.
- Organische vorm met een hoogwaardige afwerking.
- Met een groot gat voor gemakkelijk dragen.
- Verkrijgbaar in 2 maten.

code	mm	€
505229	250x165x(H)18	12,50
505236	350x210x(H)18	20,95



505243

### SERVEERPLANK MET HANDVAT, OLIJFHOUT

- Perfect voor het serveren en presenteren van gerechten.
- Met een groot handvat voor gemakkelijk dragen.
- Verkrijgbaar in 3 maten.

code	mm	€
505243	350x120x(H)18	17,95
505250	400x140x(H)18	20,95
505267	600x200x(H)18	36,50



**NEW**

**NEW**



### KOM OLIJFHOUT LANGWERPIG

- Ideaal voor het serveren van snacks, zoals noten, rozijnen, olijfolie, nacho's, fruit en ook dips en sauzen of voor tafeldecoratie. Kan ook dienen als bestekcontainer.

code	mm	€
505335	205x95x(H)50	8,95
505342	300x95x(H)60	13,95
505359	400x90x(H)80	19,95

### DECORATIEVE KOM OLIJFHOUT

- Ideaal voor het serveren van snacks, zoals noten, rozijnen, olijven, nacho's, fruit en ook voor tafeldecoratie.
- De optie met code 505366 heeft een brede basis.

code	mm	€
505373	300x190x(H)110	56,50
505366	365x200x(H)290	74,50



**NEW**

505328

### KOM OLIJFHOUT

- Ideaal voor het serveren van snacks, zoals noten, rozijnen, olijfolie, nacho's, fruit en ook dips en sauzen of voor tafeldecoratie.

code	mm	€
505311	ø125x(H)60	12,75
505328	ø155x(H)75	19,50



505274

### BROODDOOS, OLIJFHOUT

- Perfect voor het serveren en presenteren van brood, bestek, etc.
- Met grote handvatten voor gemakkelijk dragen.

code	mm	€
505274	245x198x(H)194	59,50





NEW



505472

505465

### EIKEN SERVEERPLANK

- Enkelzijdig
- Vertijmde constructie: het middengedeelte (horizontale houtvezels) is versterkt met zijframes (verticale houtvezels).

code	mm	€
505472	270x270x(H)20	37,50
505465	370x270x(H)20	47,50

NEW



505489

### EIKEN SERVEERPLANK

- Dubbelzijdig.
- Gemaakt met zorgvuldig geselecteerde stukken eikenhout die aan elkaar zijn gelijmd, waardoor een stijlvol patroon ontstaat.

code	mm	€
505489	420x280x(H)40	29,75

### EIKENHOUTEN SERVEERPLANK, EINDNERF

- Dubbelzijdig.
- Gemaakt met de kopse kantmethode: eiken vierkanten worden in een stijlvol schaakbordpatroon aan elkaar gelijmd.
- Verticale plaatsing van houtvezels, loodrecht op het werkkoppervlak - verhoogde duurzaamheid, bestand tegen krassen en voorkomt bot worden van messen (mes gaat tussen houtvezels).

code	mm	€
505458	325x265x(H)30	39,75
505441	530x325x(H)35	64,50

NEW



505441

## OVENSCHALEN WIT PORSELEIN

- Speciale porseleinsort, hardste soort verkrijgbaar.
- Thermo shock bestendig, kan grote temperatuur wisselingen doorstaan.
- Hoge stoot- en slijtvastheid en toch een relatief laag gewicht.
- Zeer zuiver en helder wit.

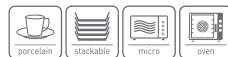

### TAPASSCHAAL OVAAL

- Met handgrepen.



code	besteleenheid	mm	€
784006	6	200x107x(H)30	3,45
784013	6	262x140x(H)33	5,95
784020	3	324x185x(H)38	10,75

### TAPASSCHAAL RECHTHOEK

- Met handgrepen.



code	besteleenheid	mm	€
784105	6	160x101x(H)45	3,50
784112	4	236x126x(H)48	6,75
784129	3	328x189x(H)58	13,95



786321



786352

### RUSTICA OVENSCHAAL OVAAL

code	besteleenheid	mm	€
786321	1	223x132x(H)42	6,25
786338	1	245x145x(H)55	8,95

### RUSTICA OVENSCHAAL VIERKANT

code	besteleenheid	mm	€
786352	1	165x165x(H)65	8,25



786369



786307

### RUSTICA OVENSCHAAL RECHTHOEGIG

code	besteleenheid	mm	€
786369	1	282x192x(H)65	14,50
786376	8	335x232x(H)62	22,50
786383	4	380x260x(H)70	31,95

### RUSTICA OVENSCHAAL ROND

code	besteleenheid	mm	€
786307	4	ø100x(H)50	2,75



786499

### KINDERBORDJE "BEER"

- Ø190 mm zonder oren.

code	besteleenheid	mm	€
786499	4	ø265	9,75



786239



### IJSKOMMETJE CLOWN

code	besteleenheid	mm	€
786239	6	226x145x(H)37	8,50



785553

### BORD BARK

- Rechthoekig.

code	besteleenheid	mm	€
785546	6	218x105x(H)23	5,25
785553	4	352x146x(H)40	11,95



785560

### KOM VANILLA

code	besteleenheid	mm	€
785560	6	225x111x(H)62	7,95
785577	4	290x136x(H)80	14,95



786437



### SAUSKOM

code	besteleenheid	mm	€
786437	4	180x55x(H)130	6,50



### OVENSCHALEN ROOM PORSELEIN

- Speciale porseleinsort, hardste soort verkrijgbaar.
- Thermo shock bestendig, kan grote temperatuur wisselingen doorstaan.
- Hoge stoot- en slijtvastheid en toch een relatief laag gewicht.
- Roomwit.



785904

### OVENSCHAAL ROND

code	besteleenheid	mm	€
785904	6	185x152x(H)40	4,50





434208

**SOEP TUREEN**

- Met deksel en serveerlepel

code	liter	mm	€
434208	2.7	ø270x(H)175	26,50

**S.S.**  
 Stainless steel

432136

**SAUSKOM**

- Op voet.

code	liter	mm	€
432143	0.085	120x72x(H)50	2,50
432006	0.14	135x76x(H)70	3,15
432105	0.23	160x98x(H)90	4,05
432129	0.28	200x100x(H)105	4,95
432136	0.46	240x120x(H)120	6,50



430002

**SOEPKOM**

- Met handgrepen.

code	liter	mm	€
430002	0.35	ø120x(H)50	2,75



401200

**GROENTESCHAAL**

- Met handgrepen.

code	mm	€
401200	ø160x(H)40	3,15
401002	ø120x(H)30	2,50
401101	ø140x(H)35	2,75

**LIONHEAD**

- Speciale, hardste porseleinsort die op de markt is.
- Hoge stoot- en slijtvastheid en toch relatief laag gewicht.
- Stralend wit.



784761

**SOEPKOM**

code	besteleenheid	liter	mm	€
784778	6	0.125	ø90x(H)60	2,25
784761	4	0.25	ø120x(H)78	3,50
784754	4	0.5	ø138x(H)95	5,50



784730

**SOEPKOM**

code	besteleenheid	liter	mm	€
784747	12	1	ø175x(H)120	13,75
784730	8	2	ø215x(H)155	24,95



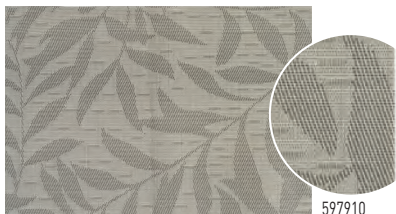

597910

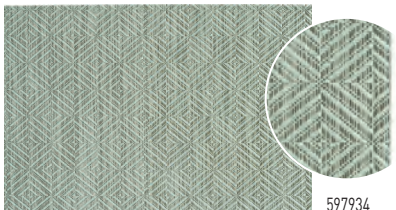

597934

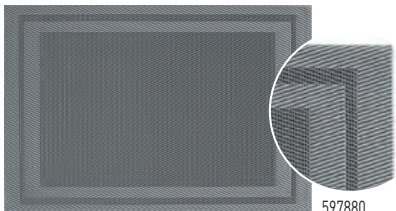

597880

### PLACEMAT, BLADEREN – SET

- Gemaakt van PVC (vinyl), in een geweven patroon.
- Antislip dankzij de materiaalstructuur.
- Flexibel, ze vervormen niet na het oprollen.

code	kleur	verpakt per	mm	€
597910	Lichtgrijs	6	450x300	14,95

### PLACEMAT, GEOMETRISCH PATROON – SET

- Gemaakt van PVC (vinyl), in een geweven patroon.
- Antislip dankzij de materiaalstructuur.
- Flexibel, ze vervormen niet na het oprollen.

code	kleur	verpakt per	mm	€
597934	Groen	6	450x300	14,95
597941	Zilver	6	450x300	14,95



597927



597941

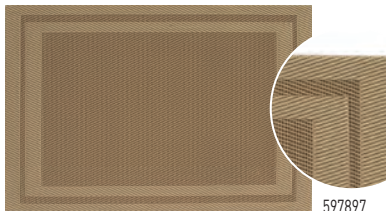

597897

### PLACEMAT – SET

- Gemaakt van PVC (vinyl), in een geweven patroon.
- Antislip dankzij de materiaalstructuur.
- Flexibel, ze vervormen niet na het oprollen.

code	kleur	verpakt per	mm	€
597927	Bruin	6	450x300	14,95

### PLACEMAT, FRAME – SET

- Gemaakt van PVC (vinyl), in een geweven patroon.
- Antislip dankzij de materiaalstructuur.
- Flexibel, ze vervormen niet na het oprollen.

code	kleur	verpakt per	mm	€
597880	Grafiet	6	450x300	14,95
597897	Beige	6	450x300	14,95







678206



678220

### VETBESTENDIG PAPIER - 500 ST.

- Verpakt per 500 vellen.

code	-	mm	€
678237	wit	250x200	14,25
678213	wit	263x380	21,95
678220	kok voedsel patroon	250x200	19,95
678176	ruitjespatroon	306x305	27,95

### VETBESTENDIG PAPIER PLACEMAT - 500 ST.

- Verpakt per 500 vellen.

code	-	mm	€
678145	keuken chaos	420x275	42,50
678152	ruit patroon	420x275	42,50

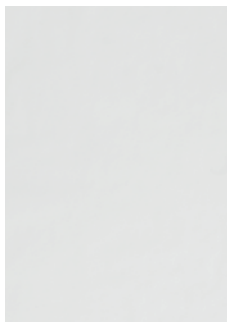

678237

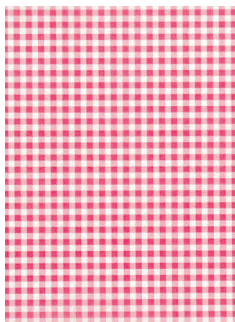

678152



678190

### VETBESTENDIG PAPIEREN INLEGVEL VOORGEVORMD - 150 ST.

- Voorgevormd als een mandje.
- Met patroon van illustratie van een kok met voedsel.
- Verpakt per 150 stuks.

code	mm	€
678190	160x160x(H)50	10,95



678121



678138

### VETBESTENDIG PAPIER

- Verpakt per 500 vellen.

code	kleur	mm	€
678138	Beige	200x250	13,95
678114	Beige	250x350	21,25
678121	Krant bedrukking	200x250	15,25
678107	Krant bedrukking	250x350	29,50



## TAPASMINI

- Speciale, hardste porseleinsoort die op de markt is.
- Hoge stoot- en slijtvastheid en toch relatief laag gewicht.
- Stralend wit.



784426

### TAPASCHAALTJE PLATO - 6 ST.

code	besteleenheid	mm	€
784426	2	ø100x(H)25	8,95



784327

### TAPASCHAALTJE CUADRADO - 6 ST.

code	besteleenheid	mm	€
784327	2	80x80x(H)35	9,95



784365

### TAPASCHAALTJE REDONDO - 6 ST.

code	besteleenheid	mm	€
784365	2	ø75x(H)30	7,95



784433

### TAPASCHAALTJE LION - 6 ST.

code	besteleenheid	mm	€
784433	2	ø55x(H)45	9,75



784334

### TAPASCHAALTJE CONCHA - 6 ST.

code	besteleenheid	mm	€
784334	2	90x50x(H)20	6,75



784419

### TAPASCHAALTJE CUADRADO - 6 ST.

code	besteleenheid	mm	€
784419	2	59x59x(H)37	6,25



784389

### TAPASCHAALTJE CACEROLE - 6 ST.

code	besteleenheid	mm	€
784389	2	ø60x(H)25	6,75



784372

### TAPASCHAALTJE HUEVO - 6 ST.

code	besteleenheid	mm	€
784372	2	ø65x(H)15	6,75



784396

### TAPASCHAALTJE TRIANGOLO - 6 ST.

code	besteleenheid	mm	€
784396	2	100x100x(H)25	9,75



785324

### TAPAS LEPEL CUCHARA - 6 ST.

code	besteleenheid	mm	€
785324	2	130x43x(H)26	8,25

PRESENTATIE MINIATUREN



564509



**MINI STEELPAN LITTLE CHEF**

code	mm	€
564509	162x121x(H)30	2,65

564516



**MINI GRILLPAN LITTLE CHEF**

code	mm	€
564516	320x162x(H)20	10,45

564523



**MINI RONDE PAN LITTLE CHEF**

code	mm	€
564523	150x115x(H)37	2,65
564530	189x147x(H)37	4,15

564554



**MINI OVALE PAN LITTLE CHEF**

code	mm	€
564547	155x80x(H)37	2,35
564554	263x140x(H)37	5,20



Prijzen zonder BTW en niet bindend



## PRESENTATIE MINIATUREN

426425



426432



426449

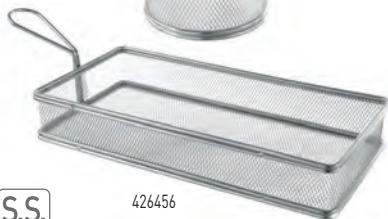

426456



### FRITUURMANDJES MINIATUREN

code	mm	€
426449	90x90x(H)90	4,75
426425	100x80x(H)75	5,75
426432	125x100x(H)85	5,95
426456	255x135x(H)45	8,95

425619



425626



425633



425657



### FRITUURMANDJES MINIATUREN

- Afgewerkt met een matzwarte coating.

code	mm	€
425633	90x90x(H)90	6,25
425619	100x80x(H)75	6,50
425626	125x100x(H)85	7,95
425657	255x135x(H)45	10,95



425688

### FRITUURMANDJES MINIATUREN STAPELBAAR

code	mm	€
425664	105x90x(H)60	5,40
425688	130x115x(H)80	6,50





## FRITURMANDJES MINIATUREN STAPELBAAR ZWART

- Afgewerkt met een matzwarte coating.

code	mm	€
425671	105x90x(H)60	6,25
425695	130x115x(H)80	7,75



630914

## FRITESZAKHOUDER

- Zwart draadframe met ruimte voor een sausschaaltje.
- Melamine tapenade bakje 80 ml past perfect (561713), niet inbegrepen.

code	mm	€
630914	210x110x(H)172	6,50



630938

## FRITESZAKHOUDER

- Zwart draadframe, biedt ruimte aan 1 frietzak.

code	mm	€
630938	ø115x(H)172	5,95



426494

## FRITESMANDJE

- Afgewerkt met een matzwarte poedercoating.

code	mm	€
426494	ø115x(H)100	3,95



630907

## FRITESZAKHOUDER

code	mm	€
630907	ø110x(H)175	6,25



## GEËMILLEERD

- Gemaakt van staal, geëmailleerd in wit met een blauwe rand.
- Hoogwaardig email, bestand tegen slijtage.
- Stapelbaar voor handige opslag.

- Vaatwasmachinebestendig.
- Veilig voor gebruik in de oven.
- Niet magnetronbestendig.



621202



621226



621257

## SCHAAL RECHTHOEKIG

- Gerechten & desserts kunnen in de schaal bereid worden.

code	mm	€
621219	215x160	4,85
621202	175x130	3,55

## BORD PLAT

code	mm	€
621226	ø200	3,95
621233	ø240	4,85

## BORD DIEP

code	mm	€
621240	ø180	3,95
621257	ø200	4,50
621264	ø220	5,15
621271	ø240	5,60



621288

## SALADESCHAAL

code	mm	€
621288	ø160x(H)75	4,50



621295

## MOK

code	liter	mm	€
621295	0.36	ø90x(H)80	3,80
621301	0.52	ø100x(H)90	4,70



621318

## KOP

code	liter	mm	€
621318	0.12	ø70x(H)50	3,25



621332

## BEKER

code	liter	mm	€
621325	0.3	ø90x(H)90	4,35
621332	0.4	ø90x(H)120	5,45







625804



625705

**SOEP- SAUSPANNETJE - MET DEKSEL**

- Geëmailleerd.
- Omgekraalde roestvast stalen rand.

code	-	liter	mm	€
625804	blauw	0.5	ø115x(H)95	10,50
625705	zwart	0.65	ø135x(H)110	11,50



622858

**GEËMALLEERDE PAËLLASCHALEN**

- Diep model.
- Geëmailleerd plaatstaal.

code	mm	€
622810	ø145x(H)40	7,30
622827	ø170x(H)40	7,95
622834	ø185x(H)43	9,00
622841	ø205x(H)57	8,85
622858	ø245x(H)70	9,50



622742

**GEËMALLEERDE PAËLLAPPANNEN**

- Met 2 grepen.
- Geëmailleerd plaatstaal.

code	mm	€
622704	ø100x(H)20	5,60
622711	ø120x(H)25	5,95
622728	ø150x(H)27	7,40
622735	ø200x(H)36	8,95
622742	ø240x(H)40	9,60





426371

426364

### EMMER MINIATUREN

code	mm	€
426364	ø87x(H)93	3,95
426371	ø125x(H)127	6,55



426463

### SNACK KAN

code	mm	€
426463	ø45x(H)50	2,60
426470	ø70x(H)100	4,50



426487

### SNACK PAN

code	mm	€
426487	196x95x(H)70	5,50





607039

### STEELPANNETJES MET SCHENKTUIT

- Gemaakt van 2,5 mm dik 3-ply materiaal, koper/aluminium/roestvast staal.
- Steel bevestigd met klinknagels.

code	liter	mm	€
607015	0.05	ø50x(H)30	12,50
607022	0.16	ø75x(H)40	16,95
607039	0.26	ø85x(H)50	18,95



607046

### KOEKENPANNETJE

- Gemaakt van 2,5 mm dik 3-ply materiaal, koper/aluminium/roestvast staal.
- Handgreep bevestigd met klinknagels.

code	mm	€
607046	ø120x(H)30	26,95



## EGALVANISEERDE EMMERS

- Gemaakt van gegalvaniseerd plaatstaal.
- Dit creëert een rustieke uitstraling.
- Gegalvaniseerd staal is niet bedoeld voor contact met

levensmiddelen, gebruik onze vetvrije papieren vellen wanneer u voedsel wenst te serveren in de emmers.



425947



425923

## DUBBELE EMMER MET HANDVAT

- Handgreep is gemaakt van hout.

code	mm	€
425947	190x95x(H)90	8,25

## EMMERS MET HANDVAT

code	mm	€
425909	ø70x(H)65	1,55
425916	ø100x(H)90	2,15
425923	ø120x(H)105	2,80
425985	ø160x(H)140	3,25



425992



425978

## IJSEMMEER

code	mm	€
425992	400x330x(H)220	21,95

## TAFEL CADDY

- Met houten handgreep.

code	mm	€
425978	245x180x(H)130	14,95



783177

**RAMEKIN**

- Geribbeld.

code	besteleenheid	mm	€
783153	12	ø70x(H)35	1,35
783160	6	ø90x(H)48	2,35
783627	6	ø100x(H)25	1,85
783177	6	ø120x(H)55	3,25

565605



565612

**RAMEKIN - 12 ST.**

code	verpakt per	kleur	liter	mm	€
565605	12	Zwart	0.045	ø60x(H)35	6,85
565612	12	Ivoor	0.045	ø60x(H)35	6,85



564561

**BOTER & SAUS SCHAALTJE - 3 ST.**

code	verpakt per	kleur	mm	€
564561	3	Zwart	ø80x(H)30	3,95

**RAMEKIN - 12 STUKS**

code	verpakt per	liter	mm	€
400029	12	0.07	ø62x(H)40	7,65
400012	12	0.045	ø62x(H)24	6,50
400036	12	0.115	ø73x(H)47	10,95
400043	12	0.175	ø85x(H)52	14,25
400050	12	0.23	ø93x(H)58	17,50
400067	12	0.34	ø100x(H)75	18,65

561720

**RAMEKIN**

- Geribbeld.

code	-	order unit	mm	€
561492	35 ml	1	ø60x(H)25	0,60
565643	35 ml	4	ø60x(H)25	2,75
561706	50 ml	1	ø70x(H)35	1,15
565650	50 ml	4	ø70x(H)35	3,95
561713	80 ml	1	ø80x(H)40	1,45
561720	100 ml	1	ø85x(H)45	1,60

564592

**VELOCITY SCHUINE KOMMEN**

code	mm	€
564578	70x70x(H)60	1,55
564585	97x97x(H)80	2,40
564592	110x110x(H)100	3,65

400067



**BROODMAND OVAAL**

code	kleur	mm	€
426777	Zwart	190x120x(H)60	4,50
426760	Lichtgrijs	190x120x(H)60	4,50
426623	Zwart	250x190x(H)65	5,95
426616	Lichtgrijs	250x190x(H)65	5,95

**BROODMAND**

code	kleur	mm	€
426784	Lichtgrijs	190x130x(H)60	4,75
426791	Zwart	190x130x(H)60	4,75

**BROODMAND RECHTHOEKIG**

code	kleur	mm	€
426678	Zwart	400x300x(H)120	16,95
426661	Lichtgrijs	400x300x(H)120	16,95

**STANDAARD VOOR MANDEN**

code	mm	€
426814	ø250x(H)180	5,75
426821	ø250x(H)265	6,95





### GEWEVEN MANDEN

code	-	mm	€
426258	rond	200x200x(H)65	2,75
426234	ovaal	225x130x(H)55	2,50
426265	ovaal	320x230x(H)55	4,25
426227	vierkant	190x190x(H)80	2,50
426241	rechthoekig	225x150x(H)65	2,75



### BROODMANDJE MET ZAK

- Afgewerkt met een matzwarte poedercoating.
- Inclusief grijze, wasbare zak.

code	-	mm	€
427118	rond	220x220x(H)80	11,95
427125	ovaal	250x160x(H)75	11,95
427149	vierkant	190x190x(H)100	15,75
427132	rechthoekig	250x180x(H)85	16,95



### BESTEKMAND

- Met 4 vakken.



code	kleur	mm	€
426074	Zwart	260x180x(H)150	15,95



### BESTEKMAND



code	kleur	mm	€
426098	Zwart	270x100x(H)45	4,95
426081	Lichtgrijs	270x100x(H)45	4,95



### BESTEKMAND



code	kleur	mm	€
426210	Zwart	ø100x(H)120	4,75
426197	Lichtgrijs	ø100x(H)120	4,75



## MANDJES



561102

### BROODMAND GN 1/1

- Verstevig met roestvast stalen draadframe.

code	mm	€
561102	530x320x(H)90	16,95



561201

### BROODMANDEN DISPLAY GN 1/2

- Set van 2 stuks met verchroomd rekje.
- Mandjes versterkt met roestvast stalen geraamte.
- Mand afmetingen: 360x280x(H)90 mm.
- Onderstel is niet geschikt voor vaatwasmachines.

code	mm	€
561201	360x280x(H)290	30,95



561003

### BROODMANDJE OVAAL

- Verstevig met roestvast stalen draadframe.

code	mm	€
561003	380x270x(H)90	9,95



426968



426517



### MANDJE MET ROLTOP KAP

- Mandje van extra stevig polypropyleen (poly-rattan).
- Roltop kap van polycarbonaat.

code	GN	mm	€
426968	GN 2/3	365x335x(H)245	72,50



### BAGUETTE MAND

code	mm	€
426517	305x320x(H)350	33,95





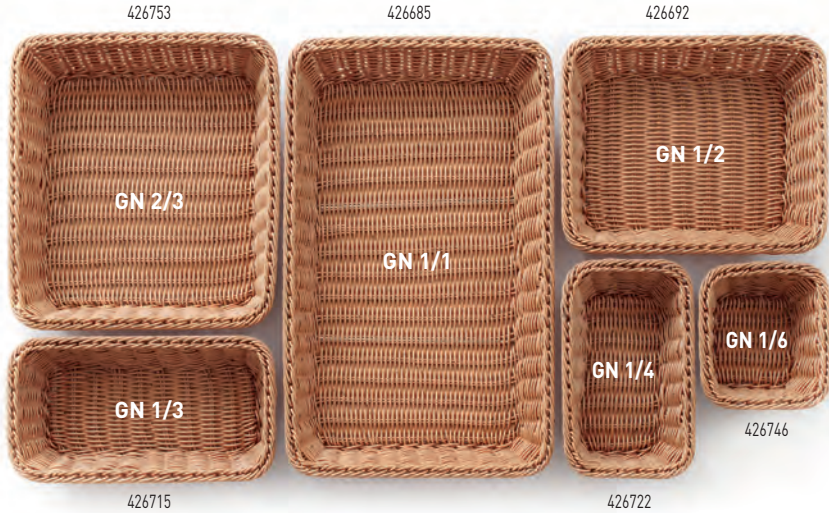

## BROODMANDEN GN

- Versterkt met roestvast stalen frame.

code		mm	€
426746	GN 1/6	176x162x(H)65	5,95
426722	GN 1/4	265x162x(H)65	7,25
426715	GN 1/3	325x176x(H)65	7,95
426692	GN 1/2	325x265x(H)65	9,95
426753	GN 2/3	325x354x(H)65	13,75
426685	GN 1/1	530x325x(H)65	17,95



**NEW**

## BROOD DISPLAYMAND

- Grote mand - perfect voor het uitstellen van brood in bakkerijen en op buffetten.
- Gemaakt van polyrattan, versterkt met een roestvast stalen frame.
- Vaatwasmachinebestendig.

code	mm	€
427248	595x395x(H)105	32,50
427231	295x395x(H)105	21,50



## MANDJES

- Poly-rotan.
- Breukvast.



### BROODMANDJE - OVAAL

code	mm	€
426500	225x130x(H)55	2,25

### BROODMANDJE - RECHTHOEKIG

code	mm	€
426807	225x150x(H)65	2,50

### BROODMANDJE - ROND

code	mm	€
426609	ø200x(H)65	2,35

### BROODMANDJE - OVAAL

code	mm	€
426708	225x110x(H)60	2,15

### BROODMANDJE - OVAAL

code	mm	€
426906	375x140x(H)70	2,95



425800



425602

### PITABAKJE - ROND

- Niet bedoeld voor direct contact met voedsel, gebruik een tussenlaag van ons vetbestendige papier om hiermee gerechten op te dienen.

code	mm	€
425701	ø150x(H)38	1,15
425800	ø200x(H)50	1,95

### PITABAKJE - OVAAL

- Niet bedoeld voor direct contact met voedsel, gebruik een tussenlaag van ons vetbestendige papier om hiermee gerechten op te dienen.

code	mm	€
425503	195x140	1,85
425602	255x190	2,50



## DRAADMANDJES



425879

### DRAADMANDJE DECO OVAAL

- Met decoratieve rand.
- Afgewerkt met een matzwarte coating.

code	mm	€
425879	255x160x(H)80	8,25



425855

### DRAADMANDJE DECO RECHTHOEKIG

- Met decoratieve rand.
- Afgewerkt met een matzwarte coating.

code	mm	€
425855	230x150x(H)80	6,95

### DRAADMANDJE BASIC OVAAL

- Afgewerkt met een matzwarte coating.

code	mm	€
425831	230x180x(H)60	5,45



425831

## FRUITKORF

- Draadlijzer.

code	mm	€
426418	ø215x(H)205	8,95



426418



## FRUITKORF SCHUIN ZWART

- Afgewerkt met een matzwarte poedercoating.

code	mm	€
427095	ø150x(H)80	5,75
427088	ø280x(H)130	13,75
427071	ø300x(H)250	14,95



427088



427095



427071





### SERVEERMANDEN FASTFOODSTIJL

- Ideaal voor fastfoodrestaurants, eetcafés en foodtrucks.
- Set van 6 polypropyleen serveermanden.
- Lichtgewicht, stapelbaar en eenvoudig te reinigen.
- Verkrijgbaar in meerdere kleuren.

code	verpakt per	kleur	mm	€
426890	6	Zwart	275x175x(H)38	4,95
426296	6	Bruin	275x175x(H)38	4,95
426319	6	Rood	275x175x(H)38	4,95



### BROODZAKJES



### PAPIEREN BROODZAKKEN

- Gemaakt van voedsel-veilig wasbaar kraftpapier.

code	kleur	mm	€
429228	Beige	170x170x(H)150	8,25
429211	Zwart	170x170x(H)150	8,25

### BROODZAK ROND

- Gemaakt van duurzaam katoen.
- Verkrijgbaar in de kleurcombinaties grijs/beige en grijs/donkergrijs.

code	kleur	mm	€
429006	Beige	ø150x(H)150	4,50
429013	Donkergrijs	ø150x(H)150	4,50
429020	Beige	ø200x(H)200	5,75
429037	Donkergrijs	ø200x(H)200	5,75
429044	Beige	ø250x(H)160	6,95
429051	Donkergrijs	ø250x(H)160	6,95



### ISOLEERKAN

- Strak sluitend deksel met drukknop voor schenken.
- Dubbelwandig met glazen binnenfles.

code	liter	mm	€
449615	1	ø110x H 289	15,95

449615



## ISOLEERKAN

- Dubbelwandig roestvast staal.
- Naadloze structuur.
- Vacuümgeïsoleerde binnenfles.
- Metaal verchroomd dop, knop, tuit en greep.
- Hoge isolatiewaarde.



445839



446706



446720



### ISOLEERKAN

code	liter	mm	€
445815	0.6	ø120x(H)168	48,95
445822	1	ø136x(H)188	52,50
445839	1.5	ø136x(H)258	56,50

### ISOLEERKAN

- Dubbelwandig roestvast staal.
- Met zwarte drukdop.
- Kop en dop van polypropyleen.

code	liter	mm	€
446607	1.5	ø145x(H)230	18,95
446508	1	ø145x(H)205	17,75
446706	2	ø145x(H)260	21,50

### ISOLEERKAN

- Dubbelwandig roestvast staal.
- Met gele drukdop.
- Kop en dop van polypropyleen.

code	liter	mm	€
446522	1	ø145x(H)205	17,75
446621	1.5	ø145x(H)230	18,95
446720	2	ø145x(H)260	21,50

449608



### ISOLEERKAN MET GLAZEN BINNENFLES

code	liter	mm	€
449608	1	ø140x(H)268	12,95





448908



### POMPKAN

- Behuizing en binnenwanden van roestvast staal.
- Deksel gemaakt van polypropyleen, opent tot 125 graden voor eenvoudig vullen en reinigen.
- Deksel met een drukpomp voor eenvoudig schenken.
- Handgreep voor makkelijk dragen.

code	liter	mm	€
448908	2.2	ø150x(H)340	29,95



445877



### POMPKAN

- Behuizing en binnenwanden van roestvast staal.
- Deksel gemaakt van polypropyleen, opent tot 125 graden voor eenvoudig vullen en reinigen.
- Deksel voorzien van pomp met hendel voor eenvoudig schenken.
- Pomp hendel gemaakt van zinklegering - zeer duurzaam.
- Komt met een draai standaard van polypropyleen.
- Handgreep voor makkelijk dragen.

code	liter	mm	€
445877	3	ø171x(H)373	68,50





451045

### MELKKAN MATZWART MET V-VORMIGE SCHENKTUIT

- Gemaakt van extra dik roestvast staal, helpt de inhoud warm te houden.
- V-vormige tuit geeft extra controle tijdens het schenken.

code	liter	mm	€
451045	0.7	ø84x(H)130	18,95



451014

### MELKKAN MET V-VORMIGE SCHENKTUIT

- Gemaakt van extra dik roestvast staal, helpt de inhoud warm te houden.
- V-vormige tuit geeft extra controle tijdens het schenken.

code	liter	mm	€
451038	0.35	ø65x(H)99	11,50
451021	0.45	ø75x(H)111	12,75
451014	0.7	ø84x(H)130	14,95



451526

### MULTIFUNCTIONELE KANNETTEN

code	liter	mm	€
451502	0.35	ø76x(H)93	7,50
451519	0.6	ø90x(H)112	10,25
451526	0.9	ø102x(H)125	12,95
451533	1.5	ø112x(H)161	17,75



458198

### MELKKAN ZWART

- Gemaakt van roestvast staal met een zwarte antiaanbaklaag.

code	liter	mm	€
458198	0.6	ø90x(H)112	13,75



450505

### MELKKAN

- Gemaakt van roestvast staal.
- Gevormd met een schenktuit voor schoon en efficiënt werk.
- Vaatwasmachinebestendig.

code	liters	mm	€
450109	0.03	ø35x(H)35	1,95
450208	0.04	ø40x(H)40	2,35
450307	0.07	ø50x(H)55	2,50
450406	0.12	ø60x(H)60	3,25
450505	0.25	ø75x(H)75	6,25



453209

### KOFFIE-/ THEEKAN MET DEKSEL

- Met scharnierend deksel.
- Recht model.

code	liter	mm	€
453001	0.2	ø74x(H)95	7,25
453100	0.3	ø74x(H)123	8,95
453209	0.6	ø97x(H)142	12,75
453308	0.9	ø120x(H)158	17,25
453407	1.4	ø126x(H)185	22,50





NEW



451052

### MELKKAN MET MAAT

- Gemaakt van roestvast staal.
- Gevormd met een schenkuit voor schoon en efficiënt werk.
- Vaatwasmachinebestendig.

code	liter	mm	€
451052	0.55	130x77x(H)115	10,95



451106

### MELKKAN

- Rechthoekig model.

code	liter	mm	€
451007	0.35	ø85x(H)110	6,75
451106	0.75	ø100x(H)120	9,75

570807



### THEEZEEF - MET SCHARNIEREND HANDVAT

- Voor kruiden en thee.
- Met scharnierende greep.



code	mm	€
570807	ø45x165	2,65

638101



### THEEZEEF

- Voor kruiden en thee.
- Met draadgreep.



code	mm	€
638101	ø70x225	3,20



523629

### SUIKERKLONTJESTANG - 2 ST.

code	verpakt per	mm	€
523629	2	(L)160	4,95



452325



### SUIKER- SLAGROOMSCHAALTJE

code	verpakt per	mm	€
452714	6	ø65x(H)20	4,65
452325	4	ø100x(H)20	5,75

452103



### SUIKERPOTJE

- Met scharnierend deksel.



code	liter	mm	€
452103	0.3	ø85x(H)80	5,35

452202



### SUIKERPOTJE

- Zonder deksel.



code	liter	mm	€
452202	0.3	ø85x(H)65	4,75





456514



### THEEBOX

- Doos gemaakt van hout in een natuurlijke lichte tint.
- Deksel gemaakt van hout met een acryl venster, met scharnieren, opend naar boven.
- 12 compartimenten in de doos, elk geschikt voor 12 theezakjes.

code	mm	€
456514	300x280x(H)90	36,95



400203

18/0  
stainless steel

### SERVEERSCHAALTJE

code	mm	€
400203	205x155	3,95



441107

S.S.  
stainless steel

### IJSSCOPE

- Op voet.

code	mm	€
441107	ø90x(H)50	2,75



440711

18/0  
stainless steel

### TAFELAFVALBAKJE

- Bovenzijde van plastic met kanteledeksel van roestvast staal.

code	mm	€
440711	ø95x(H)130	9,95



Bruikbaar als  
bestekkorf

421574

M  
melamine

### TAFELAFVALBAK OF BESTEKHOUDER

- Zwarte container gemaakt van melamine

code	kleur	mm	€
421574	Zwart	ø130x(H)160	9,75





595008

### RECEPTIEBEL

- Verchromd met metalen voet.



code	mm	€
595008	ø85x(H)57	6,50



444023

18/0

stainless steel

### TAFELKLEEDKLEM - 4 ST.

code	verpakt per	mm	€
444023	4	50x10x(H)40	2,85



428511

### SERVETTENHOUDER

- Mat.



code	mm	€
428511	170x30x(H)70	5,25



428528

### SERVETTENHOUDER

- Verchromd draadijzer.



code	mm	€
428528	190x190x(H)65	7,95

### MENU KLEMBORD

- Gemaakt van MDF met metalen klemmechanisme.

- Verkrijgbaar in meerdere maten.

code	mm	€
664179	125x180	1,95
664162	185x245	2,25
664155	240x330	2,50



664179



664162



664155



663691

**TAFELSTANDAARD GERESERVEERD - 4 ST.**

code	-	mm	€
663691	Gereserveerd / Reservé	50x35x(H)40	7,25
663707	Reserviert	50x35x(H)40	7,25
663936	Reservé	50x35x(H)40	7,25
663929	Gereserveerd	50x35x(H)40	7,25

**NEW  
NEW**

663462

**TAFELSTANDAARD GERESERVEERD**

- Zwart - wit.
- Aan 2 zijden bedrukt.



code	-	mm	€
663486	réservé	130x30x(H)38	1,50
663462	reserved	130x30x(H)38	1,50
663745	gereserveerd	130x30x(H)38	1,50
663479	reserviert	130x30x(H)38	1,50



664308

**TAFELSTANDAARD RESERVED**

- Gemaakt van duurzaam hout.
- Met sleuf voor menukaart.

code	-	mm	€
664308	"reserved"	152x44x(H)44	2,75





## TAFELSTANDAARD NUMMERS

- Sets van diverse nummers 12 nummers per set.

code	-	mm	€
663844	Nummers 1-12	50x35x(H)40	11,95
663851	Nummers 13-24	50x35x(H)40	11,95
663868	Nummers 25-36	50x35x(H)40	14,75
663875	Nummers 37-48	50x35x(H)40	14,75
663882	Nummers 49-60	50x35x(H)40	14,95
663899	Nummers 61-72	50x35x(H)40	14,95



## DEURSCHILDJES

- Met zelfklevende bevestigingsstrip.

code	-	mm	€
663608	Heren	ø75	1,95
663615	Dames	ø75	1,95
663622	Toilet	ø75	1,95
663639	Niet roken	ø75	1,95
663646	Rolstoel	ø75	1,95



663608

663615

663622



663639

663646



## MUURSCHILDJES ROND

- Met zelfklevende bevestigingsstrip.

code	-	mm	€
663790	Niet roken	ø75	2,25



663790



## TAFELSTANDAARD NIET ROKEN

- 2-zijdig bedrukt.

code	mm	€
663660	50x35x(H)40	1,95



663660





441466



**EIERDOPJE - 6 ST.**

- Laag model.

code	verpakt per	mm	€
441466	6	ø85x(H)15	10,95



441367



**EIERDOP - 6 ST.**

- Op voet.

code	verpakt per	mm	€
441367	6	ø50x(H)45	5,75



441503



**EIERLEPELTJE - 6 ST.**

- Wit.

- ABS

code	verpakt per	€
441503	6	2,75



513729



**BONNENHOUDER**

code	mm	€
513729	ø80x(H)150	3,55



665510

**MENUKAARTHOUDER**

code	mm	€
665503	ø75x(H)100	4,75
665510	ø75x(H)200	5,75



595305

**MENUKAARTHOUDER - 2 ST.**

- Met klem.



code	mm	€
595305	ø40x(H)104	9,25

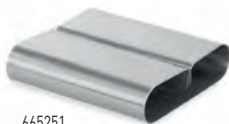

665251



**MENUKAART HOUDER - 6 ST.**

- Menukaart niet inbegrepen.

code	verpakt per	mm	€
665251	6	80x77x(H)18	18,75



595206



**REKENINGHOUDER - 3 ST.**

- Met klem.

code	verpakt per	mm	€
595206	3	152x110	14,25



664186

### BESTEK KISTJE

- Gemaakt van duurzaam hout.

code	mm	€
664186	80x80x(H)95	6,25



664315

### BESTEK CADDY

- Gemaakt van duurzaam hout.

- Heeft twee compartimenten en een groot handvat.

code	mm	€
664315	190x160x(H)200	14,95



664148

### MENU EN BESTEK KIST

- Houten kist met geïntegreerd krijtbord op twee zijden.

- Kist bevat 4 compartimenten.

code	mm	€
664148	210x150x(H)150	20,95



425787

### MENAGE REKJE ROND

- Afgewerkt met een matzwarte poedercoating.

code	mm	€
425787	ø165x(H)215	6,50



427170

### MENAGE REKJE ZWART

- Afgewerkt met een matzwarte poedercoating.

code	mm	€
427170	135x65x(H)200	4,25



427064



427057



427040

### BESTEK CADDY

- Voorzien van houten greep.

- Afgewerkt met een matzwarte poedercoating.

code	mm	€
427064	140x105x(H)190	14,95
427057	170x130x(H)160	14,95
427040	230x100x(H)240	14,95



## ZOUTMOLENS EN PEPERMOLENS



P - peper



Peper: Roestvast staal maalwerk



S - zout



Zout: keramisch maalwerk



469613



469606



469590



469583



469576



469569



469552



469545



469682  
469699



469705  
469712



469729  
469736



469743  
469750



469767  
469774



469781  
469798



469804  
469811



469828  
469835



## HOUTEN PEPERMOLEN

- Gemaakt van rubber hout - lichtgewicht, maar duurzaam.
- Maalmechanisme gemaakt van roestvast staal, handmatig verstelbaar met een knop.
- Deksel beschermd tegen het eraf vallen door de schroefpomp.
- Knop bedrukt met een "P" - voor het markeren van peper.
- Verkrijgbaar in verschillende kleuren: donker hout, licht hout, zwart gelakt hout (glanzende afwerking), wit gelakt hout (glanzende afwerking).

code	kleur	mm	€
469576	Zwart	ø50x(H)113	7,50
469569	Zwart	ø55x(H)215	10,50
469552	Zwart	ø60x(H)315	14,50
469545	Zwart	ø65x(H)415	19,50
469682	Hout licht	ø50x(H)113	6,50
469705	Hout licht	ø57x(H)165	7,95
469729	Hout licht	ø57x(H)215	8,95
469743	Hout licht	ø60x(H)315	10,95
469767	Hout donker	ø50x(H)113	6,95
469781	Hout donker	ø57x(H)165	8,75
469804	Hout donker	ø57x(H)215	9,25
469828	Hout donker	ø60x(H)315	12,50

## HOUTEN ZOUTMOLEN

- Gemaakt van rubber hout - lichtgewicht, maar duurzaam.
- Keramisch maalmechanisme - niet-corrosief (geschikt voor zout), instelbaar met een knop.
- Deksel beschermd tegen het eraf vallen door de schroefpomp.
- Knop bedrukt met een "S" - voor het markeren van zout.
- Verkrijgbaar in verschillende kleuren: donker hout, licht hout, zwart gelakt hout (glanzende afwerking), wit gelakt hout (glanzende afwerking).

code	kleur	mm	€
469613	Wit	ø50x(H)113	7,50
469606	Wit	ø55x(H)215	10,50
469590	Wit	ø60x(H)315	14,50
469583	Wit	ø65x(H)415	19,50
469699	Hout licht	ø50x(H)113	6,50
469712	Hout licht	ø57x(H)165	7,95
469736	Hout licht	ø57x(H)215	8,95
469750	Hout licht	ø60x(H)315	10,95
469774	Hout donker	ø50x(H)113	6,95
469798	Hout donker	ø57x(H)165	8,75
469811	Hout donker	ø57x(H)215	9,25
469835	Hout donker	ø60x(H)315	12,50



## PEPERMOLEN ACRYL

- Behuizing gemaakt van transparant acrylglas (PMMA) - een lichtere vervanging voor glas, maar beter bestand tegen krassen en breken.
- Slijpmechanisme gemaakt van roestvast staal, handmatig verstelbaar met een knop.
- Deksel beschermd tegen het eraf vallen door de schroefpomp.
- Knop bedrukt met een "P" - voor het markeren van peper.

code	mm	€
469620	ø50x(H)113	5,95
469644	ø50x(H)140	6,50
469668	ø60x(H)215	8,95



## ZOUTMOLEN ACRYL

- Behuizing gemaakt van transparant acrylglas (PMMA) - een lichtere vervanging voor glas, maar beter bestand tegen krassen en breken.
- Keramisch maalmechanisme - niet corrosief (geschikt voor zout), handmatig en instelbaar met een knop.
- Deksel beschermd tegen het eraf vallen door de schroefpomp.
- Knop bedrukt met een "S" - voor het markeren van zout.

code	mm	€
469637	ø50x(H)113	5,95
469651	ø50x(H)140	6,50
469675	ø60x(H)215	8,95





786413



### MENAGE PORSELEIN

- 2- delig: peper, zout.

code	besteleenheid	mm	€
786413	3	ø42x(H)80	7,50



786420



### MENAGE PORSELEIN

- 3- delig: zout, peper, tandenstokerhouder.

code	besteleenheid	mm	€
786420	48	125x54x(H)90	9,75



465363



### MENAGE

- 5- delig - peper, zout, olie, azijn, tandenstokerhouder.  
- Matte uitvoering.

code	mm	€
465363	130x110x(H)185	12,95



631300

631102

631201



### STROOIBUS

code		mm	€
631102	kaasstrooier	ø55x(H)75	5,25
631201	peper- en zoutstrooier	ø55x(H)75	5,25
631300	poederstrooier met gaas	ø55x(H)75	5,95



465387



### PEPER- EN ZOUTSTROOIER SET

- Glazen strooier.  
- Dop van roestvast staal met S en P strooiopening.

code	mm	€
465387	ø40x(H)70	2,25



461167

461266



### PEPER- EN ZOUTSTROOIER

- Body gemaakt van glas.  
- Roestvast stalen deksel met S- of P- vormige doseeropening.

code	verpakt per	mm	€
461167	Peper 6	ø40x(H)70	9,25
461266	Zout 6	ø40x(H)70	9,25

465301

**MENAGE**

- 2-delig - peper, zout.
- Matte uitvoering.

code	mm	€
465301	85x55x(H)115	4,50

18/0  
stainless steel

465349

**MENAGE**

- 2-delig - olie, azijn.
- Matte uitvoering.

code	liter	mm	€
465349	0.15	120x75x(H)185	8,95

18/0  
stainless steel

465332

**MENAGE**

- 3-delig - peper, zout, mosterd.
- Met roestvast stalen mosterdlepeltje.
- Matte uitvoering.

code	mm	€
465332	100x95x(H)115	7,25

18/0  
stainless steel

465318

**MENAGE**

- 3-delig - peper, zout, servettenhouder.
- Matte uitvoering.

code	mm	€
465318	85x75x(H)115	5,50

18/0  
stainless steel

465325

**MENAGE**

- 3-delig - peper, zout, tandenstokerhouder.
- Matte uitvoering.

code	mm	€
465325	90x90x(H)115	5,75

18/0  
stainless steel

465356

**MENAGE**

- 4-delig - peper, zout, olie, azijn.
- Matte uitvoering.

code	mm	€
465356	130x110x(H)185	12,75

18/0  
stainless steel



462904



### OLIJFOLIEDIENSER

- Gemaakt van gepolijst roestvast staal.
- Conische vorm zorgt voor stabiliteit.
- Verwijderbare stop met geïntegreerde schenktuit.

code	liter	mm	€
462904	0.25	ø84x(H)158	9,95



460245



### OLIE EN AZIJN MENAGE

- Houder van verchromd ijzer.
- Twee olie/azijn flessen met roestvast stalen schenktuit.

code	-	mm	€
460245	2x0,237L	115x60x(H)325	10,75

### DOORSCHENKER- 3 STUKS

- Voor gebruik in bars, pubs en restaurants
- Duurzame roestvast stalen constructie
- Tegengebalanceerde klepje, het sluit en opent het mondstuk automatisch wanneer de fles wordt gekanteld
- Vergemakelijkt nauwkeurige dosering
- Geschikt voor standaardflessen van 0,5 - 1,5 liter met een flessenhalsopening tot ø20 mm



599327



code	verpakt per	mm	€
599327	3	ø30x120	6,25



452400

### SUIKERSTROOIER

- Glazen strooier.
- Tuit gemaakt van roestvast staal 18/0.

code	mm	€
452400	ø80x(H)140	3,75



452424

### HONINGDIENSER

- Glazen dispenser.
- Roestvast stalen hevel.

code	mm	€
452424	ø80x(H)115	5,75



465370

### KAASBAKJE

- Met glazen bakje inclusief roestvast stalen lepel.

code	mm	€
465370	ø130x(H)90	9,95

## KRIJTBORDEN



664025



664032



664049

### MUUR KRIJTBORD

- Zwart, met houten lijst.
- Inclusief bevestigingshake.

code	mm	€
664025	300x400	9,95
664032	400x600	15,25
664049	600x800	27,95

### KRIJSTOEPBORD

- Zwart, met houten lijst.

code	mm	€
664001	500x450x(H)850	72,50
664018	700x600x(H)1200	159,50



664018

664001





664100



664117

**KRIJTSTOEPBORD**

- Zwart, met stalen lijst.

code	mm	€
664100	700x500x(H)1100	124,50

**KRIJTSTOEPBORD**

- Zwart, met stalen frame.

code	mm	€
664117	500x550x(H)850	92,50



664131



664124



664070

**KRIJTBORD MET STANDAARD**

- Groot formaat krijtbord in houten frame.

- Handige standaard meegeleverd.

code	mm	€
664124	300x400	6,95
664131	400x600	11,75

**KRIJTBORD MET EZEL**

- Zwart, met houten ezel.

code	mm	€
664070	220x210x(H)360	11,50

## TAFEL KRIJTBORD - 2 ST.

- Zwart, met houten voet.

code	verpakt per	mm	€
664056	2	150x50x(H)230	6,95
664063	2	210x50x(H)320	10,50



## KRIJSTIFTEN 3 MM

- 8 Stiften met ronde punt, schrijfbreedte 3 mm.

code	-	€
664278	1 witte, 1 rode, 1 blauwe, 1 groene, 1 gele, 1 paarse, 1 oranje en 1 roze stift	10,95



## KRIJSTIFTEN 6 MM

- Met schuine punt, schrijfbreedte 2 tot 6 mm.

code	-	€
664216	1 roze, 1 groene, 1 blauwe en 2 witte stiften	10,95
664209	5 witte stiften	10,95



## KRIJSTIFTEN 15 MM

- Met platte brede punt, schrijfbreedte 15 mm.

code	-	€
664223	3 witte stiften	10,95



## ASBAKKEN & ASVERZAMELAAR



440605



### ASBAK MET ONDERBAK

code	mm	€
440605	ø140x(H)40	4,35



569757



### ASBAK

- Zwart melamine.

code	mm	€
569757	ø146x(H)60	7,25



440407



### ASBAK MET DEKSEL

code	verpakt per	mm	€
440407	1	ø90x(H)28	3,50
440490	3	ø90x(H)28	8,95



440803



### ASBAK

code	mm	€
440803	ø80x(H)30	3,95
440858	ø100x(H)30	5,50
440902	ø120x(H)30	6,95



440001



### ASBAK MET VUURRAND

code	mm	€
440001	ø140x(H)30	2,25
440100	ø160x(H)30	2,95



440872



### ASBAK

code	mm	€
440872	ø80x(H)30	2,55
440865	ø100x(H)30	3,45



440230



### TERRASASBAK ZWART

- Roestvast staal, buitenzijde voorzien van matzwarte coating.
- Met verwijderbare rand.

code	mm	€
440230	ø105x(H)58	5,95



440209



### ASBAK MET DRUKKNOP

code	mm	€
440209	ø90x(H)45	5,25



## ASBAK MET TRECHTER

- 2 afzonderlijke elementen:
  - behuizing van glas, bestand tegen hoge temperaturen,
  - trechter gemaakt van roestvast staal.
- Met 3 sigarettensleuven.
- Trechter geleid as in de asbak en dient als deksel: bij gebruik binnen - vermindert rookgeuren, bij gebruik buiten - beschermt tegen opblazend as.

code	mm	€
440117	ø98x(H)99	4,95



440117



**NEW**



440506



## ASVERZAMELAAR

- Met scharnierend deksel.
- Voor het brandveilig legen van asbakken.
- Zelfdovend.

code	mm	€
440506	202x170x(H)91	21,75



691380

691397



## AFVALBAK MET ASBAK

- Behuizing van roestvast staal.
- Gepolijst uiterlijk.
- Verwijderbare asbak met rooster, boven de afvalbak geplaatst voor eenvoudig legen en reinigen.
- Afvalbak opening ø135 mm.
- Anti-slip rubberen bodem voor extra stabiliteit en bescherming tegen krassen op de vloer.

code	liter	mm	€
691380	15	ø200x(H)700	49,50
691397	33	ø240x(H)660	98,50

**18/8**  
stainless steel

## STAANDE ZUIL ASBAK

- Zeer robuust ontwerp, kan op de vloer gemonteerd worden of vrij staan.
- Eenvoudig te legen, bovenste deel kan met een sleutel ontgrendeld en vervolgens geleegd worden.
- Voet is ø170 mm, zuil is ø75 mm.

code	mm	€
440223	ø170x(H)920	132,50



440223

**18/8**  
stainless steel



## WAND ASBAK

- Zeer robuust ontwerp, is eenvoudig te monteren tegen muren en palen.
- Eenvoudig te legen dankzij de onderkant die geopend en gesloten kan worden met een sleutel.

code	mm	€
440216	ø75x(H)460	82,50



440216

# UNIQ

Buffet reinvented



reddot winner 2024



design by  
Robert Bronwasser



- Stijlvol en functioneel ontwerp van de Nederlandse ontwerper Robert Bronwasser.
- Behuizing gemaakt van hittebestendig polypropyleen.
- Verwarmingselement gemaakt van AISI 304 roestvast staal en geplaatst in het waterreservoir voor efficiënte warmteoverdracht.
- Deksel van gehard glas met geïsoleerde handgreep en aluminium scharnier.
- Het ontwerp van het tweedelige deksel vermindert het warmteverlies bij het openen, terwijl optimale hygiënische omstandigheden behouden blijven.
- Geïntegreerde kaarthouder op het deksel voor naamkaarten.
- Digitaal bedieningspaneel met display dat de werktijd, ingestelde temperatuur en werkelijke temperatuur weer te geven.
- De laatste temperatuurinstelling wordt opgeslagen in het geheugen en wordt telkens wanneer de stroom wordt ingeschakeld geselecteerd.
- De temperatuur kan worden ingesteld van 35 tot 85 °C in stappen van 1 °C.
- Niet bedoeld om te koken, alleen om warm te houden.

## Soepketel HENDI UNIQ

- Verwijderbaar 8 liter soepreservoir is gemaakt van AISI 304 roestvast staal, eenvoudig te reinigen.
- Het waterreservoir is voorzien van een max. vullijn, die ≈1,5L aangeeft.
- Deksel uitgevoerd met een lepeluitspa



## Chafing dish HENDI UNIQ

- Verwijderbare GN1/1 container (H)100 mm gemaakt van AISI 304 roestvast staal, eenvoudig te reinigen.
- Het waterreservoir is voorzien van een max. vullijn, die ≈4 l aangeeft.





design by  
Robert Bronwasser



### SOEPKETEL HENDI UNIQ

code	kleur	V	W	mm	€
860526	Zwart	230	500	ø365x(H)325	149,50
860533	Wit	230	500	ø365x(H)325	149,50
860540	Groen	230	500	ø365x(H)325	149,50
860557	Taupe	230	500	ø365x(H)325	149,50

NEW



NEW

### CHAFING DISH HENDI UNIQ

code	kleur	V	W	mm	€
470411	Zwart	230	700	607x402x(H)245	195,00
470428	Wit	230	700	607x402x(H)245	195,00
470435	Groen	230	700	607x402x(H)245	195,00
470442	Taupe	230	700	607x402x(H)245	195,00

NEW



## ELEKTRISCHE SOEPKETELS



Deksel voorzien van geïsoleerde handgreep en lepeluitsparing.

Kaarthouder voor soep naam in deksel



860502

Digitaal touch paneel met display dat afwisselend de huidige en ingestelde temperatuur weergeeft

Thermostaat instelbaar van 65° tot 95°C in stappen van 1°



Oververhittingsbescherming - met alarm bij te lage waterstand

### SOEPKETEL

- Isolatie vermindert energieverbruik en houdt de behuizing koel.
- Deze unieke voordelen kunnen het energieverbruik tot 30% verminderen.
- Verwijderbaar deksel van stevig transparant polycarbonaat.
- Aluminium waterpan voor efficiënte warmte-overdracht.
- Soeppan gemaakt van roestvast staal 18/8.
- Behuizing van polypropyleen.
- Ring om soeppan helpt veiliger en eenvoudig uitnemen om waterpan bij te vullen.
- Soepnaam kaartjeshouder in deksel.
- Anti-slip rubber voeten.
- Ideaal voor buffetten.

code	liter	V	W	mm	€
860502	8	230	450	ø370x(H)316	92,50

### SOEPPAN VOOR ELEKTRISCHE SOEPKETEL

- Soeppan voor gebruik met de HENDI soepketel 860502.
- Gemaakt van roestvast staal en daarom eenvoudig te reinigen.

code	mm	€
926574	ø280x(H)200	27,50

**NEW MODEL**

### SOEPKETEL

- Soepcontainer en deksel gemaakt van roestvast staal AISI 201.
- Waterreservoir gemaakt van roestvast staal AISI 201.
- Behuizing van metaal met zwarte poedercoating.
- Deksel met een cool-touch handvat en een inkeping.
- Temperatuurbereik: 30-85°C.
- Bescherming tegen oververhitting bij 105°C.
- Temperatuurregeling met een draaiknop - 5 niveaus.
- Capaciteit: 8 L.

code	liter	V	W	mm	€
860083	8	230	400	ø330x(H)363	79,50

860083





### CHAFING DISH ELEKTRISCH TELLANO

- Gastronorm 1/1.
- De waterpan is gemaakt van hittebestendig polypropyleen.
- Traploos instelbaar tot 85°C.
- Aan/uit schakelaar, controlelampje.
- Inclusief GN 1/1 voedselpan 65 mm diep.

code	liter	V	W	mm	€
204825	9	230	900	573x347x(H)286	109,50



204825



### CHAFING DISH ELEKTRISCH TESINO

- Waterpan van hittebestendig polypropyleen.
- Traploos instelbaar tot 85°C.
- Bijna geluidloos tijdens het opwarmen.
- Aan/uit schakelaar, controlelampje.
- Inclusief 6,8 liter voedselpan.

code	liter	V	W	mm	€
204832	6.8	230	500	ø405x(H)240	98,50



204832



### CHAFING DISH ELEKTRISCH POLLINA

- Gastronorm 1/1.
- Temperatuur instelbaar tot 85°C.
- Met dekselhouder.
- Aan/uit schakelaar met geïntegreerde indicatielamp.
- Inclusief Gastronorm 1/1 voedselpan 65 mm diep.
- Geschikt voor Gastronorm 1/1 bakken tot 100 mm diep.

code	liter	V	W	mm	€
204900	9	230	850	610x450x(H)278	142,50



204900





475904



### CHAFING DISH GASTRONORM 1/1

- Model Economic.
- Hoogglans gepolijst opklapbaar deksel.
- Inclusief brandpastahouders en roestvast stalen voedselpan 65 mm diep.
- Geschikt voor voedselpannen met een diepte tot 65 mm.

18/0  
stainless steel

code	verpakt per	liter	mm	€
472613	2	9	600x358x(H)295	89,50
475904	1	9	600x358x(H)295	49,50

**NEW**



### CHAFING DISH - SET VAN 4

- Voor zelfmontage.
- Geschikt voor GN 1/1 - 65 mm diep (meegeleverd).
- GN 1/1, waterpan (555 mm x 350 mm), basis voor het frame en deksel gemaakt van AISI 201 roestvast staal.
- Frame gemaakt van AISI 401 roestvast staal.
- Handvat op deksel van polypropyleen.
- Houder voor chafing dish brandpasta blikjes niet inbegrepen.
- Niet bedoeld om te koken, alleen om warm te houden.
- Alle elementen zijn vaatwasmachinebestendig.



238837

code	mm	€
238837	575x352x(H)296	145,00





### CHAFING DISH GASTRONORM 1/1

- Model Fiora.
- Stapelbaar frame met hoogglans gepolijst deksel en dekselhouder.
- Inclusief twee brandpasthouders en roestvast stalen voedselpan 65 mm diep.
- Geschikt voor Gastronorm bakken tot 100 mm diep.

code	liter	mm	€
471005	9	585x385x(H)315	67,50



471005



### CHAFING DISH SET

- Bestaande uit: Chafing Dish "Fiora" als 471005,
- 2 extra bakken GN 1/2 65 mm diep en 3 extra pannen GN 1/3 65 mm diep.

code	mm	€
471050	585x385x(H)315	92,50



471050





472507

### SOEP CHAFING DISH

- Model Economic.
- Inclusief brandpastahouder en roestvast stalen soeppan met deksel.



code	liter	mm	€
472507	8	ø370x(H)325	62,50



475201

### CHAFING DISH GASTRONORM 1/2

- Model Economic.
- Hoogglans gepolijst opklapbaar deksel Inclusief brandpastahouder en roestvast stalen voedselpan 65 mm diep.
- Geschikt voor voedselpannen met een diepte tot 65 mm.



code	liter	mm	€
475201	4.5	385x295x(H)310	49,50



470619

### CHAFING DISH - ROND

- Glazen deksel.
- Inclusief brandpastahouder en roestvast stalen voedselpan.



code	liter	mm	€
470619	3.5	ø390x(H)270	52,50



470367

**NEW**

### VOEDSELCONTAINER 5,6 L VOOR RONDE CHAFING DISH

code	liter	mm	€
470367	5.6	ø390x(H)60	34,50



470909

470909

470930



### BAIN MARIE PAN

- Past perfect in HENDI Opzetstuk voor 2 bainmariepannen 470930.
- Ook geschikt voor: Thermosystem bain-maries (201107, 201206).
- Gemaakt van roestvast staal.
- Deksel voorzien van een comfortabele handgreep.



code	mm	€
470930	opzetstuk voor 530x325x(H)30 2 bainmariepannen	22,95
470909	bain-marie pan 4,2 l ø220x(H)190	22,95







## VOEDSELPAN GN 1/1 MET 2 COMPARTIMENTEN

- Deze GN-voedselpan heeft twee compartimenten van elk 3,75 liter.

code	liter	mm	€
470190	7.5	530x325x(H)65	17,95



470190

## SCHOTELWARMER 2-PITS

- Met roestvast stalen frame en handgrepen.
- Geanodiseerde aluminium bovenplaat.
- Krasbestendig Inclusief 2 waxinelichthouders.

code	mm	€
463000	330x180x(H)65	38,50



463000

## SCHOTELWARMER 3-PITS

- Met roestvast stalen frame en handgrepen.
- Geanodiseerde aluminium bovenplaat Krasbestendig.
- Inclusief 3 waxinelichthouders.

code	mm	€
463109	450x180x(H)65	44,50



463109

## CHAFING DISH VERWARMINGSELEMENT

- Het element biedt een stabiel vermogen (geen temperatuurregulerende functie).
- Niet bedoeld om mee te koken, alleen om warm te houden.
- Ook geschikt voor de HENDI Rolltop-Chafing dish GN 1/1 (code: 470206) en eventuele andere GN 1/1 chafing dish indien een waterpan is voorzien van buiten.

code	V	W	mm	€
809709	230	380	300x200x(H)40	64,50

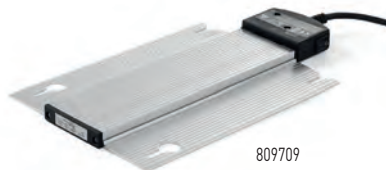

809709

## CHAFING DISH WARMTE-ELEMENT

- Te gebruiken als alternatief voor brandpastahouders.
- Alleen geschikt voor chafing dishes met een vlakke bodem. Uitermate geschikt voor chafing dishes zonder voorbereiding voor elektrische elementen. Specifiek geschikt voor HENDI chafing dishes met artikelnummers 470008, 475201, 470206 en 471005

code	V	W	mm	€
809600	230	500	ø130x(H)125	52,50



809600



## CHAFING DISHES PROFI LINE

- Ideaal voor buffetten en catering.
- Door het gebruik van hoogwaardig materiaal en fraaie afwerking geven deze chafing dishes elk

- gepresenteerd gerecht een zekere allure mee.
- De chafing dishes en accessoires zijn geheel gemaakt van duurzaam roestvast staal.

S.S.  
stainless steel

BUFFETTARTIKELEN





470251

### CHAFING DISH GN 1/1 SATIN FINISH

- De deksel is voorzien van een frictierem en kan daardoor in elke gewenste positie geplaatst worden.
- De deksel kan worden verwijderd om het schoonmaken te vergemakkelijken.
- Wordt geleverd met verwijderbare waterpan, GN 1/1 65 mm diepe voedselpan en 2 chafing dish brandstofhouders.

code	liter	mm	€
470251	9	570x430x(H)290	139,50



470275

### CHAFING DISH GN 2/3 SATIN FINISH

- De deksel is voorzien van een frictierem en kan daardoor in elke gewenste positie geplaatst worden.
- De deksel kan worden verwijderd om het schoonmaken te vergemakkelijken.
- Wordt geleverd met verwijderbare waterpan, GN 2/3 65 mm diepe voedselpan en chafing dish brandstofhouder.

code	liter	mm	€
470275	6	395x430x(H)290	122,50



470268

### CHAFING DISH GN 1/2 SATIN FINISH

- De deksel is voorzien van een frictierem en kan daardoor in elke gewenste positie geplaatst worden.
- De deksel kan worden verwijderd om het schoonmaken te vergemakkelijken.
- Wordt geleverd met verwijderbare waterpan, GN 1/2 65 mm diepe voedselpan en chafing dish brandstofhouder.

code	liter	mm	€
470268	4	365x370x(H)280	107,50



470282

### CHAFING DISH ROND SATIN FINISH

- De deksel is voorzien van een frictierem en kan daardoor in elke gewenste positie geplaatst worden.
- De deksel kan worden verwijderd om het schoonmaken te vergemakkelijken.
- Wordt geleverd met verwijderbare ronde waterpan, ronde 65 mm diepe voedselpan en chafing dish brandstofhouder.

code	liter	mm	€
470282	6	465x420x(H)320	125,00



## CHAFING DISHES PROFI LINE

- Ideaal voor buffetten en catering.
- Door het gebruik van hoogwaardig materiaal en fraaie afwerking geven deze chafing dishes elk gepresenteerd gerecht een zekere allure mee.
- De chafing dishes en accessoires zijn geheel gemaakt van duurzaam roestvast staal.



470213

### CHAFING DISH GN 1/1 MIRROR FINISH

- De deksel is voorzien van een frictieriem en kan daardoor in elke gewenste positie geplaatst worden.
- De deksel kan worden verwijderd om het schoonmaken te vergemakkelijken.
- Wordt geleverd met verwijderbare waterpan, GN 1/1 65 mm diepe voedselpan en 2 chafing dish brandstofhouders.

code	liter	mm	€
470213	9	570x405x(H)320	159,50



470237

### CHAFING DISH GN 2/3 MIRROR FINISH

- De deksel is voorzien van een frictieriem en kan daardoor in elke gewenste positie geplaatst worden.
- De deksel kan worden verwijderd om het schoonmaken te vergemakkelijken.
- Wordt geleverd met verwijderbare waterpan, GN 2/3 65 mm diepe voedselpan en chafing dish brandstofhouder.

code	liter	mm	€
470237	6	395x405x(H)320	142,50



470220

### CHAFING DISH GN 1/2 MIRROR FINISH

- De deksel is voorzien van een frictieriem en kan daardoor in elke gewenste positie geplaatst worden.
- De deksel kan worden verwijderd om het schoonmaken te vergemakkelijken.
- Wordt geleverd met verwijderbare waterpan, GN 1/2 65 mm diepe voedselpan en chafing dish brandstofhouder.

code	liter	mm	€
470220	4	365x345x(H)345	129,50



470244

### SOEP CHAFING DISH MIRROR FINISH

- De ronde soeppan wordt geplaatst in een grote waterpan die voldoende hitte kan afgeven om de soep warm te houden.
- De soeppan is voorzien van twee handgrepen.
- De deksel heeft een uitsparing voor de tepel.
- Wordt geleverd met afneembare waterpan, ronde soeppan en chafing dish brandstofhouder.

code	liter	mm	€
470244	10	ø420x(H)380	142,50



18/0  
staainless steel

### ROLLTOP-CHAFING DISH GASTRONORM 1/1

- Model Rental-Top.
- Solide onderstel met hoogglans gepolijst roltopdeksel van 18/0 roestvast staal.
- Inclusief twee brandpastahouders en roestvast stalen voedselpan 65 mm diep.
- Bodem voorzien van bevestigingsbouten voor elektrisch verwarmingselement 809709.
- Geschikt voor Gastronorm bakken tot 100 mm diep.

code	liter	mm	€
470206	9	590x340x(H)400	129,50



470206

S.S.  
staainless steel

### ROLLTOP-CHAFING DISH GASTRONORM 1/1

- Elegante buffet chafing dish.
- Gepatenteerd fluisterstil opklapbaar deksel.
- Rolltop kap 180° opklapbaar.
- Set inclusief twee brandstofhouders en 1 Gastronorm bak 1/1 65 mm diep.
- Hoogglans gepolijst roestvast staal.
- Stalen frame 2,3 mm, deksel 1,2 mm dik.

code	liter	mm	€
470305	9	660x490x(H)460	179,50



470305

S.S.  
staainless steel

### ROLLTOP-CHAFING DISH - ROND

- Elegante buffet chafing dish.
- Gepatenteerd fluisterstil opklapbaar deksel.
- Rolltop kap 180° opklapbaar.
- Set inclusief één brandstofhouder en voedselpan (ø390x(H)60 mm).
- Hoogglans gepolijst roestvast staal.
- Stalen frame 2,3 mm, deksel 1,2 mm dik.

code	liter	mm	€
470312	5.6	510x540x(H)480	139,50



470312





## CHAFING DISH BRANDPASTA

- Chafing Dish brandpasta is gemaakt van natuurlijke ethanolalcohol, gemengd met water en een verdikkingsmiddel om het een vaste stof of gel te maken.
- HENDI-chafing dish brandpasta wordt kunstmatig bitter gemaakt om zo bitter te smaken dat het niet in te slikken is.
- Om veilig en efficiënt te verhitten adviseren wij met klem altijd de speciale brandpasta houders te gebruiken.
- De verwarmingscapaciteit is over het hele bereik gelijk, terwijl de verwarmingsnelheid afhankelijk is van de grootte van de vlam, bepaald door de afstand die het deksel van de houder voor brandpasta blikjes open staat.
- Alle HENDI Chafing Dish brandpastas verbranden roet- en geurloos.
- Cartouches en blikjes die branden zonder gebruik van de houder voor brandpasta blikjes worden tijdens het gebruik zeer heet, waardoor een aanzienlijk risico op brandwonden ontstaat als ze niet in de houder voor de brandstof van de chafing dish worden geplaatst. Gevaar voor brandwonden!
- Deze houders voor brandpasta blikjes worden meegeleverd met de HENDI chafing dishes en zijn apart verkrijgbaar.
- Lees voor gebruik altijd de productinstructies.
- Zorg ervoor dat er geen open vuur of hete voorwerpen in de buurt zijn bij het werken met chafing dish brandpasta.
- De brandbare damp ontsnapt gemakkelijk uit de container.
- Zorg ervoor dat er geen water (condensatie) in de brandende brandstof druppelt. Het kan gevaarlijk spetteren en spetteren van brandstof veroorzaken.
- Steek de brandstof pas aan nadat u de houder voor brandpasta blikjes op de uiteindelijke locatie hebt geplaatst.
- De vlammen zijn bijna volledig blauw, waardoor ze moeilijk te zien zijn in het licht. Voorzichtigheid is geboden.
- Blus de brandstof alleen door het deksel van de houder voor brandpasta blikjes te sluiten.
- Bijvullen: Zorg er altijd voor dat het blik en de houder volledig zijn afgekoeld.
- Haal het blikje uit de houder voor brandpasta blikjes voor het bijvullen.
- Opslag: Bewaar altijd in gesloten containers op een donkere en goed geventileerde plaats, onder 20°C.
- Raadpleeg uw lokale regelgeving om grotere hoeveelheden brandstof op te slaan.
- Als de bovenstaande instructies worden opgevolgd, is het risico op ongevallen minimaal.
- In geval van een beginnende/kleine brand: gebruik een branddeken (of een grote, natte deken) om de brand te bedekken en ontnem deze zuurstof.
- Bij brand op kleding/lichaam: gebruik een branddeken of een poeder/CO<sub>2</sub> brandblusser.
- Probeer nooit het vuur te blussen met een kleine handdoek, omdat dit alleen de brandstof en de vlammen zou verspreiden! Houd het lichaam na het blussen 15 minuten koel of tot medische hulp arriveert.
- Laat kleding op zijn plaats.
- Zoek altijd onmiddellijk medische hulp.

### Voordelen:

- + Bevat geen giftig methanol
- + Veilig voor binnengebruik
- + Geen giftige dampen of nare geuren

### CHAFING DISH BRANDPASTA BLIK

- 200 grams blikje voor chafing dish.
- Brandduur: ≈ 3 uur.

code	verpakt per	€
194362	12	17,25
194300	24	29,95
194355	72	88,75



## VLOEIBARE BRANDSTOF MET LONT

- Brandt roet- en geurvrij.
- Deze brandstof is gemaakt van pure diethyleen glycol (DEG), ook bekend als antivries in sommige radiatoren.
- De lont maakt het mogelijk DEG te verdampen en verbranden, ondanks het relatief hoge vlampunt van 143°C.
- Hendi verkoopt deze brandstof in gesloten, niet hervulbare metalen blikjes met 145 of 200 gram inhoud.
- De brandtijd van een blikje is omgekeerd evenredig naar de intensiteit van de vlam, welke aangepast kan worden door de hoogte van de lont te verstellen.
- Gebruik: plaats het blikje direct onder de waterpan van een Chafing Dish of onder een ander, voor open vuur geschikt, te verhitten object.
- Brandtijd: ± 4 uur voor de 145 gram blikjes, ± 6 uur voor de 198 en 200 gram blikjes.
- Warmteopbrengst: ongeveer 50% t.o.v. brandpasta op ethanol basis.

- Voordelen in vergelijking met brandpasta op ethanol basis:
  - Veiliger in gebruik. Geen gevaarlijke hervulling. Beter zichtbare en voorspelbare vlam.
  - Blikjes blijven koel genoeg om veilig aan te raken. Veilig te gebruiken zonder speciale brandstofhouder.
  - Veiliger bij ongevallen. Eventuele lekkage is minimaal en moeilijk te ontsteken.
  - Goed hersluitbaar en herbruikbaar.
  - Eenvoudig te doven door uitblazen of herplaatsen van dop.
  - Kostprijs per uur vergelijkbaar met brandpasta op ethanol basis.
  - Minder intensieve vlam. Vermindert kans op droogkoken van b.v. Chafing Dish waterpannen.

### LET OP:

- Diethyleen glycol is gezondheidsschadelijk en irritant.
- Was altijd de handen na huidcontact met de vloeistof, draag voor het verstellen van de lont bij voorkeur latex handschoenen.
- Een veiligheidsinformatieblad (MSDS) is beschikbaar op de Hendi website, druk deze af bewaar deze.



**Brandduur  
4 uur**



**Brandduur  
6 uur**

code	-	verpakt per	gewicht (kg)	besteleenheid	€
193761	brandduur ± 4 uur	6	0.145	4	10,95
193952	brandduur ± 4 uur	24	0.145	1	40,95
193716	brandduur ± 6 uur	6	0.2	4	11,95
193938	brandduur ± 6 uur	24	0.2	1	43,95
193679	brandduur ± 8 uur	24	0.25	1	46,95





190029



195505



195109

### CHAFING DISH BRANDPASTA EMMER

- Emmer 4 kilo.

code	besteleenheid	€
190401	3	18,50

### CHAFING DISH BRANDPASTA JERRYCAN

- Jerrycan 5 liter.

code	besteleenheid	€
195505	4	18,50

### CHAFING DISH BRANDPASTA FLES

- Fles 1 liter

code	besteleenheid	€
195109	12	4,25



470527



### HOUDER VOOR BLIKJE BRANDPASTA - 2 ST.

code	verpakt per	mm	€
470527	2	ø90x(H)60	11,50



195604

### BRANDPASTA DISPENSER

- Geschikt voor onder andere can brandpasta art. 195505

code	mm	€
195604	(L)280	20,95



190036

### BRANDPASTA VOOR FONDUEBRANDER - 3 ST.

- Voor gourmet, fondue, rechauds en steengrillen.
- 80 grams aluminium kuipje.
- Brandduur: ≈ 2 uur.
- Voor gebruik met 111420.

code	verpakt per	€
190036	3	4,25



111420



### FONDUEBRANDER - 2 ST.

- Geschikt voor brandpasta voor fonduebranders.

code	verpakt per	mm	€
111420	2	ø92x(H)40	9,95







529089

529096

529058

529065

529072

**SERVEERLEPEL**

code	mm	€
529058	305x60	7,50
529065	321x71	7,75

**SOEPELEPEL**

code	liter	mm	€
529089	0.05	270x69	8,50
529096	0.09	308x85	10,50

**SERVEELLEPEL MET SLEUVEN**

code	mm	€
529072	321x71	7,95

**CHAFING DISH OPSCHEP- EN SERVEERGEREI**

- Handgreep van polypropyleen



529003

529010

529300

529201

529041

529102

529409

**SOEPELEPEL**

code	liter	mm	€
529003	0.09	335x90	7,95
529010	0.11	300x80	7,75

**SCHUIMSPAAN**

code	mm	€
529201	345x75	7,25

**VLEESVORK**

code	mm	€
529102	345x32	6,50

**SERVEERLEPEL**

code	mm	€
529300	350x75	7,25

**SCHUIMSPAAN, ROND**

code	mm	€
529041	370x105	7,75

**BAKSPAAN**

code	mm	€
529409	355x80	7,65

Prijzen zonder BTW en niet bindend

399



## SCHEPWERK, HITTEBESTENDIG



### SALADEBESTEK

code		mm	€
563908	Saladelepel	(L)305	3,50
564004	Saladevork	(L)305	3,50

### SAUSLEPEL

code	kleur	liter	mm	€
563502	Wit	0.07	235x75	3,30
563557	Zwart	0.07	235x75	3,30
563700	Wit	0.14	300x93	3,50
563755	Zwart	0.14	300x93	3,50



### SALADELEPEL

code	kleur	mm	€
564158	Zwart	235x55	1,45
564202	Transparant	235x55	1,45
564103	Wit	235x55	1,45

### SAUSLEPEL

code	kleur	liter	mm	€
563649	Zwart	0.03	180x70	1,55
563632	Ivoor	0.03	180x70	1,55

### SALADELEPEL

code	kleur	mm	€
564400	Wit	335x70	2,35
564455	Zwart	335x70	2,35



## SERVEERTANGEN

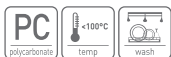

### SERVEERTANG

code	kleur	mm	€
657621	Transparant	(L)230	3,10
657607	Zwart	(L)230	3,10



### GEBAKSTANG

code	mm	€
171622	(L)280	3,95
171608	(L)220	3,50



### GEBAKTANG

code	mm	€
523018	(L)215	3,50



### GEBAKTANG

- Schulpe.		
code	mm	€
171615	(L)220	4,50



### SALADETANG

code	mm	€
523315	(L)212	3,50



### SPAGHETTITANG

code	mm	€
523216	(L)200	3,75



### LEPELHOUDER

code	mm	€
722107	115x270x(H)45	7,95



## PRESENTATIE DISPLAYS EN KAPPEN



424186

### GEKOELD PRESENTATIE DISPLAY MET KAP - GASTRONORM 1/1

- Koeling door bijgeleverd koelelement, voor bereik onder 0°C.
- Inclusief roestvast staal gastronorm 1/1 serveerplateau.
- Met transparant polycarbonaat deksel.
- ABS behuizing.

code		mm	€
424186	set	555x357x(H)175	125,00
424193	koelelement	528x324x(H)30	21,95



424193



424155

### GEKOELDE TRAY

- 5-delige set:
- Basis gemaakt van polystyreen.
- Schaaf van roestvast staal, met een geprofileerde rand.
- Transparante deksel gemaakt van PP.
- 2 koelelementen.
- OPMERKING: Vul het koelelement voor het invriezen met water tot 90% van het volume.
- De tray wordt ook apart verkocht (code: 871829).



code	mm	€
424155	430x290x(H)150	35,50





871805



### ROLLTOP-PRESENTATIE GEKOELD

- 5-delige set:
- Basis gemaakt van ABS.
- Tray van roestvast staal, met een geprofileerde rand.
- Transparante rolltop deksel gemaakt van SAN, naar boven te openen tot 90°.
- 2 koelelementen.
- **OPMERKING:** Vul het koelelement voor het invriezen met water tot 90% van het volume.

code	mm	€
871805	440x320x(H)205	62,75



871812



### ROLLTOP-PRESENTATIE GEKOELD

- 9-delige set:
- Frame met 2 niveaus gemaakt van ABS.
- 2 trays gemaakt van roestvast staal, met een geprofileerde rand.
- 2 transparante rolltop deksels gemaakt van SAN, naar boven te openen tot 90°.
- 4 koelelementen.
- **OPMERKING:** Vul de koelelementen voor het invriezen met water tot 90% van het volume.

code	mm	€
871812	440x320x(H)440	125,50

### ROLLTOP DISPLAY

- Gemaakt van polypropyleen met een roestvast stalen tray
- Transparante rolltop-kap gemaakt van polystyreen
- Gemakkelijk toegang tot geserveerd eten aan beide zijden van de display.
- Twee functies: display voor koeling of verwarming
- Koel-/verwarmingselementen onder de roestvast stalen tray om de temperatuur in het vak te handhaven, voedsel vers te houden en er langer mooi uit te laten zien.
- Eenvoudig te reinigen.
- 100% ontworpen en geproduceerd in Italië.
- De set bevat 2 gel-inzetstukken voor het koelen of verwarmen van voedsel dat in de vitrinedoos wordt geplaatst.
- Vaatwasmachinebestendig.

code	mm	€
871775	465x315x(H)195	72,50



871775





871706



871713

### ROLTOP-PRESENTATIE

- Transparante rolltop kap gemaakt van polystyreen.
- Gemakkelijk toegang tot geserveerd eten aan beide zijden van de display.
- Eenvoudig te reinigen.
- Vaatwasmachinebestendig.

code	mm	€
871706	465x310x(H)190	36,95

### ROLTOP-PRESENTATIE - DUBBEL

- Transparante rolltop kap gemaakt van polystyreen.
- Gemakkelijk toegang tot geserveerd eten aan beide zijden van de display.
- Eenvoudig te reinigen.
- Vaatwasmachinebestendig.

code	mm	€
871768	380x260x(H)355	39,50
871713	465x310x(H)410	65,50



424001



### RONDE DISPLAY MET ROLLTOP DEKSEL

- Tray gemaakt van roestvast staal, met een geprofileerde rand.
- Deksel gemaakt van SAN, met een chromen knop, te openen tot 90°.
- De lade is vaatwasmachinebestendig.
- De deksel wordt ook apart verkocht (code: 427514).

code	mm	€
424001	ø380x(H)240	52,50
427514	Ronde rolltop deksel ø380x(H)200	32,50



980101



### RONDE TRAY MET DEKSEL

- Tray gemaakt van roestvast staal, met handgrepen.
- Deksel gemaakt van SAN, met een geïntegreerd handvat.
- Beide onderdelen van de set zijn vaatwasmachinebestendig.

code	mm	€
980101	ø300x(H)110	11,75



427507

**ROLTOP PRESENTATIE KAP**  
- Helder polycarbonaat.



code	mm	€
427507	540x330x(H)180	34,50



866009

**PRESENTATIE KAP**



code	mm	€
866009	545x335x(H)95	54,50



427538

**ROLTOP PRESENTATIE KAP GN 2/3**  
- Helder polycarbonaat.



code	-	mm	€
427538	Roltop kap los	365x335x(H)175	32,50



427415

**PRESENTATIE KAP**



code	mm	€
427415	530x325x(H)76	20,95





523834

523827



### TAARTPLATEAU ROTEREND

- Gemaakt van roestvast staal.
- Roteert moeiteloos in beide richtingen, wat het versieren en snijden van taarten vergemakelijkt.
- Op een stabiele voet met antislip basis.
- De deksel wordt ook afzonderlijk verkocht (code: 523834).

code	mm	€
523827	ø300x(H)190	62,50



### TAARTPLATEAU DEKSEL

- Gemaakt van polystyreen.
- Transparant, met een geëxtrudeerde grip.
- Niet vaatwasmachinebestendig.
- Geschikt voor de HENDI Taartplateau draaibaar[code: 523827].

code	mm	€
523834	ø300x(H)110	5,50



523902



523957



### GEBAKSCHEP

- Met polypropyleen greep.

code	mm	€
523902	260x55	4,65



### GEBAKSCHEP/MES

- Met zwarte polypropyleen greep.
- Met meszijden.

code	mm	€
523957	300x75	6,95



561966



561973

### ANTI-SLIP DISPLAY STANDAARDEN

- Stalen frame met PVC coating.
- Ondersteunt verschillende plateaus en kommen.

code	mm	€
561973	265x230x(H)200	12,95
561966	260x230x(H)100	8,50



## SERVEERSTANDAARDS



425473



### SERVEERSTANDAARD VOOR BORDEN

code	borden max.	mm	€
425473	Ø 275 mm	290x290x(H)440	23,95



480519



### ZEEVRUCHTEN PLATEAU

- Standaard met twee plateaus, ø300/400 mm.

code	mm	€
480519	ø400x(H)200	32,85
480502	Standaard ø250x(H)190	8,95



429914



### ETAGÈRE

- Met 3 plateaus, ø166/220/268 mm.

code	mm	€
429914	ø268x(H)320	37,95



425138

### SAPKAN

- Recht model van krasvast helder kunststof met deksel.

code	liter	mm	€
425138	2	ø120x(H)250	15,95



425107

### SAPKAN MET IJBLOKJESKOELING

- Buikmodel van krasvast helder SAN kunststof met deksel.

- Voorzien van ijsblokjesbuis voor koeling.

code	liter	mm	€
425107	2.2	ø150x(H)260	18,50
425121	3	ø170x(H)285	22,95



567906

### WATERKAN

- Zeer breukbestendig.

code	liter	mm	€
567906	1.8	ø125x(H)210	8,95



425763

### KARAF

- Deksel met schenklep.

code	liter	mm	€
425763	1	ø92x(H)245	8,50



## DISPENSERS EN KANNEN



425299



425411

### SAPDISPENSER

- Met ijs cilinder koeling.
- Eenvoudig te reinigen lekkbak.
- Sap reservoir van helder polycarbonaat.
- Non-drip tapkraan.

code	liter	mm	€
425299	8	265x350x(H)580	98,50
425411	16	560x350x(H)580	198,50



425428



425435

### SAPDISPENSER

- Met ijs cilinder koeling.
- Eenvoudig te reinigen lekkbak.
- Sap reservoir van helder polycarbonaat.
- Non-drip tapkraan.

code	liter	mm	€
425428	3	215x315x(H)490	87,50
425435	6	415x315x(H)490	169,50





### SAPDISPENSER

- Met ijsblokjeskoeling.
- Heldere polycarbonaat sapcontainer.
- Met non-drip tapkraan.

code	liter	mm	€
425190	5	280x220x(H)510	104,50



### MELKDISPENSER

- Volledig roestvast staal Met ijs-cilinder koeling.
- Afneembare container met non-drip kraan
- Stabiele bodemplaat met lekbakje

code	liter	mm	€
425343	10.5	260x360x(H)536	239,50



### MULTI DISPENSER

- Roestvast staal met volledig kunststof dispenser.
- Alleen geschikt voor droog voedsel zoals ontbijtgranen.
- Lucht dicht afsluitbaar deksel voor een langere versheid van de ingrediënten.
- Hygiënisch en door gecontroleerde dosering wordt verspilling voorkomen.
- Gemakkelijk te reinigen.
- Kan bevestigd worden aan een tafel of een muur.

code	liter	mm	€
557402	4	184x240x(H)600	89,75



## MELAMINE

- Hygiënisch en stootvast.
- Lichtgewicht.



### PLATEAU RECHTHOEKIG

code	mm	€
561508	360x205x(H)38	14,95
561515	495x270x(H)56	27,95



561607

### PLATEAU GN 1/1

code	mm	€
561607	530x325x(H)20	21,95



566008

566015

### GASTRONORM TRAYS MET SLANKE RAND

code	mm	€
566046	265x162x(H)20	5,75
566022	325x177x(H)20	8,75
566015	325x265x(H)20	9,55
566053	530x163x(H)20	12,50
566930	354x325x(H)20	14,25
566008	530x325x(H)20	18,95



561560

### VIERKANTE KOM

code	kleur	mm	€
561560	Wit	130x130x(H)65	4,25
561577	Wit	190x190x(H)100	9,95
561584	Wit	270x270x(H)105	18,95



## PORSELEIN

- Speciale porseleinsort, hardste soort verkrijgbaar.
- Thermo shock bestendig, kan grote temperatuur wisselingen doorstaan.
- Hoge stoot- en slijtvastheid en toch een relatief laag gewicht.
- Zeer zuiver en helder wit.

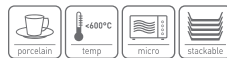

### GASTRONORMBAK GN 1/1

code	besteleenheid	mm	€
783009	3	530x325x(H)65	69,50



783009

### GASTRONORMBAK GN 1/2

code	besteleenheid	mm	€
783016	6	325x265x(H)65	27,25



783016

### GASTRONORMBAK GN 1/3

code	besteleenheid	mm	€
783023	8	325x176x(H)65	16,75



783023

### DRESSINGPOT

code	besteleenheid	liter	€
785010	18	1	8,95



785010



### MULTIRACK

- Frame gemaakt van gepolijst AISI 304 roestvast staal.
- 3 niveaus, voor voorverpakte producten en toebehoren.
- 3 verwijderbare 1 L containers, gemaakt van SAN.
- Containers zijn vaatwasmachinebestendig.

code	mm	€
428245	190x240x(H)410	64,75

428245





552315



552308



552360



552353



552407



871201



552490



552483

**NEW**



### BESTEKBAK

- 4-vaks GN 1/1.

code	kleur	mm	€
552315	Zwart	530x325x(H)100	<b>7,50</b>
552308	Lichtgrijs	530x325x(H)100	<b>7,50</b>



### BESTEKBAK

- 6-vaks.

- Ook geschikt voor koffielepels, theelepels en gebakvorkjes GN 1/1.

code	kleur	mm	€
552353	Lichtgrijs	530x325x(H)105	<b>9,95</b>
552360	Zwart	530x325x(H)105	<b>9,95</b>

### BESTEKORFHOUDER

- Voor 4 korven

- Exclusief korven.



code	mm	€
552407	255x295x(H)215	<b>43,95</b>



### BESTEKORF

code	mm	€
871201	ø97x(H)137	<b>2,05</b>



### BESTEKORF

code	mm	€
552490	ø97x(H)137	<b>4,75</b>



### BESTEKHOUDER

- Gemaakt van roestvast staal met een geborstelde afwerking.

- Geperforeerd voor een betere luchtcirculatie.

- Vaatwasmachinebestendig.

code	mm	€
552483	ø110x(H)130	<b>4,50</b>



436103



### SERVEERSCHAAL GN 1/1

- Gepolijst, met matte rand.
- Gemaakt van roestvast staal.
- Geschikt voor koeltray 424186.

code	mm	€
436103	530x325x(H)13	18,50



807705



### GEBAKTRAY GN 1/1 MET GLADDE RAND

code	mm	€
807705	530x325x(H)10	24,95



410110



### SERVEERPLATEAU GN 1/1

code	mm	€
410110	530x325x(H)20	8,95



480106



### BIER DIENBLAD

code	mm	€
480106	ø315x(H)45	11,50



### KOFFIEPLATEAU OVAAL

- Satijn finish.

code	mm	€
405000	200x140	2,25
405208	265x195	3,25
405307	285x220	4,25



405000





### SERVEERPLATEAU

- Geborsteld.



code	mm	€
480205	ø300x(H)17	7,95
480403	ø400x(H)19	15,95



807804

18/0

### SERVEERPLATEAU GN 1/1 MET DECORATIEVE RAND

- Gemaakt van roestvast staal met een gepolijste afwerking.
- Versierde rand met decoratieve patronen in reliëf.
- Vaatwasmachinebestendig.
- Geschikt voor de HENDI-koeldisplay (code: 424186).

code	mm	€
807804	530x325	22,95



871829



### GEKOELDE TRAY

- Gemaakt van roestvast staal.
- Met een geprofileerde rand die het deksel op zijn plaats houdt.
- Past in set: de HENDI koeltray met deksel (code: 424155) en de HENDI koeldisplays (codes: 871805 en 871812).

code	mm	€
871829	395x283	13,25

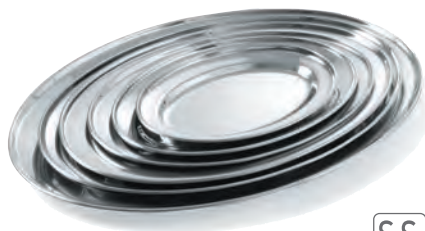

### SCHOTEL OVAAL



code	mm	€
404003	190x140	2,60
404102	245x170	3,50
404201	300x220	4,75
404300	350x240	5,95
404409	400x260	7,95
404508	450x290	9,95
404607	500x350	12,50





## GLASVEZEL

- Met glasvezel versterkt polyester.
- Ideaal voor zware gebruiksscenario's.
- Antislip rubberen oppervlak, effectief, zowel nat als droog.
- Schokbestendig, breukbestendig.



- Kan worden gereinigd in een professionele vaatwasser met een kort programma. Kan niet worden gereinigd in een vaatwasser die bedoeld is voor huishoudelijk gebruik.



508657



508817



508718

### DIENBLAD RECHTHOEKIG

- Zwart.

code	mm	€
508657	200x280	6,95
508626	325x530	12,50
508619	Euronorm 370x530	15,25

### DIENBLAD ROND

- Zwart.

code	mm	€
508824	ø280x(H)22	6,25
508817	ø350x(H)22	7,75
508800	ø400x(H)22	10,50
508794	ø460x(H)22	16,25
508787	ø500x(H)22	17,50

### DIENBLAD ANTISLIP, OVAAL

- Zwart.

code	mm	€
508718	160x230	3,55
508725	200x265	4,35
508732	210x290	5,50



508831



### DIENBLAD OVAAL XL

- Zwart.

code	mm	€
508831	735x600	41,95



810507

**NEW  
MODEL**



### UITKLAPBAAR DIENBLAD STANDAARD

- Hoogwaardige materialen, stevige constructie.
- Uitgerust met zwarte riemen, eenvoudig op te zetten.
- Met antislip rubberen ringen om de tray op zijn plaats te houden.

code	mm	€
810507	520x410x(H)800	59,50



## FASTFOOD DIENBLADEN

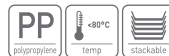

### FASTFOOD DIENBLADEN MEDIUM

code	kleur	mm	€
878903	Lichtgrijs	305x415x(H)20	3,65
878910	Rood	305x415x(H)20	3,65
878927	Blauw	305x415x(H)20	3,65
878934	Groen	305x415x(H)20	3,65
878941	Bruin	305x415x(H)20	3,65
878958	Zwart	305x415x(H)20	3,65

### FASTFOOD DIENBLADEN LARGE

code	kleur	mm	€
878804	Lichtgrijs	350x450x(H)20	4,65
878811	Rood	350x450x(H)20	4,65
878828	Blauw	350x450x(H)20	4,65
878835	Groen	350x450x(H)20	4,65
878842	Bruin	350x450x(H)20	4,65
878859	Zwart	350x450x(H)20	4,65

### FASTFOOD DIENBLADEN SMALL

code	kleur	mm	€
878712	Rood	265x345x(H)20	3,45
878705	Lichtgrijs	265x345x(H)20	3,45
878729	Blauw	265x345x(H)20	3,45
878736	Groen	265x345x(H)20	3,45
878743	Bruin	265x345x(H)20	3,45
878750	Zwart	265x345x(H)20	3,45



878552

### POLYPROPYLEEN DIENBLADEN, OVAAL

- Ovaal, met lage rand.
- Gemaakt van polypropyleen.

code	kleur	mm	€
878552	Zwart	265x195x(H)15	2,50



## POLYPROPYLEEN EURONORM

- Rubberen antislip laag, zowel droog als nat effectief.
- Schok- en breukbestendig.



878101



878125



878606

### DIENBLAD RECHTHOEKIG

code	mm	€
878118	255x355	3,95
878101	530x325	7,25

### DIENBLAD ROND, NON-SLIP

code	mm	€
878125	ø280x(H)20	4,55
878132	ø360x(H)20	5,25
878149	ø410x(H)20	5,95

### DIENBLAD ROND MET HOGE RAND

code	mm	€
878606	ø320x(H)37	7,25
878408	ø360x(H)39	7,95

## DIENBLADEN, ANTISLIP

- Gelamineerde dienbladen met rubberen antislipcoating.
- Bestand tegen chemicaliën, vlekken en krassen.



507216



507933



507711

### DIENBLAD WOODFORM

code	mm	€
507216	325x530	15,50
507469	330x430	14,50
507117	370x530	16,25
507018	430x610	21,95

### DIENBLAD WOODFORM

code	mm	€
507964	230x160	6,60
507568	200x265	7,50
507933	290x210	9,00

### DIENBLAD WOODFORM

code	mm	€
507711	ø320x(H)35	17,50
507766	ø360x(H)30	21,50
507773	ø420x(H)30	25,95



### DIEBLAD VAN MELAMINE MET HOUT BEDRUKKING

- Gemaakt van melamine, voorzien van een houtnerf dessin.
- Uitstekende chemische, vlek- en krasbestendigheid.
- Verkrijgbaar met 3 verschillende stijlvolle dessins.

code	kleur	mm	€
508909	Hout licht	240x340	9,75
508916	Hout	240x340	9,75
508923	Hout donker	240x340	9,75
508862	Hout licht	330x430	14,50
508879	Hout	330x430	14,50
508930	Hout licht	370x530	16,50
508947	Hout	370x530	16,50
508954	Hout donker	370x530	16,50

### GRANITE FORM



### POLYESTER DIEBLAD VOOR ZELFBEDIENINGSRESTAURANTS

- Gemaakt van polyesterlaminaat (glasvezel, hars).
- Granieten kleur en patroon.
- Stapelbaar, met ruimte tussen de trays om de luchtcirculatie te behouden.
- Temperatuurbestendigheid: -10-120 °C.
- Vaatwasmachinebestendig.

code	kleur	mm	€
876602	grafiet	325x265	8,50
876619	graniet	530x325	14,50

Ruimte tussen de trays voor betere luchtcirculatie.





ABS  
plastic



201633



3 meldingsmodi:



geluid



LED-lampje



trilling

### OPROEPSYSTEEM VOOR RESTAURANTS

- Digitale displays op de pieper voor het markeren van volgorde/ tafelnummer [programmeerbare nummers van 001 tot 998].
- Regelaar met een aanraaktoetsenbord.
- Ingebouwde antenne in de controller, zodat er geen signaalinterferentie van andere apparaten optreedt.
- 3 meldingsmodi: trilling, geluid, LED-verlichting.
- Combineer meldingsmodi - allemaal uit te schakelen met één klik.
- Ruimtebesparend opladen: piepers worden op de lader gestapeld.
- Bereik: 500 m.
- Afmetingen piepers: 65x65x15 mm.
- Max. aantal piepers bedienbaar via 1 controller: 998.
- Inbegrepen in set: controller, 10 piepers, laadstation, oplader en USB-C naar UBS-C kabel.
- Piepers worden ook apart verkocht per 10 stuks (code: 201640).

code	mm	€
201633	210x130x(H)40	325,00

### PIEPERS VOOR RESTAURANTS - SET VAN 10 STUKS.

- Digitale displays op de pieper voor het markeren van volgorde/ tafelnummer (programmeerbare nummers van 001 tot 998).
- 3 meldingsmodi: trilling, geluid, LED-verlichting.
- Combineer meldingsmodi - allemaal uit te schakelen met één klik.
- Ruimtebesparend opladen: piepers worden op de lader gestapeld.
- Bereik: 500 m.
- Afmetingen piepers: 65x65x15 mm.
- Inbegrepen in de set: 10 piepers, oplaadstation, USB-C-kabel naar USB-C kabel.
- Pieper werken alleen met de controller van het HENDI Oproepsysteem voor restaurants - apart verkocht (code: 201633).

code	mm	€
201640	80x80x(H)100	245,00



## INKLAPBAAR CATERING MEUBILAIR

- Gemakkelijk te vervoeren en op te bergen inklapbare meubels voor binnen en buiten gebruik.
- Ideaal voor beurzen, evenementen, catering, verhuur, etc.
- Tafelblad van HDPE polyethyleen, frame gemaakt van gepoedercoat metaal.
- Gemakkelijk te reinigen en vuilwerend.

**AMER★BOX®**

HDPE  
polyethyleen



### BUFFETTAFEL

- Inklapbaar voor handzaam transport en opbergen.

code	mm	€
810927	1520x700x(H)740	79,50
810910	1830x750x(H)740	89,50

**AMER★BOX®**

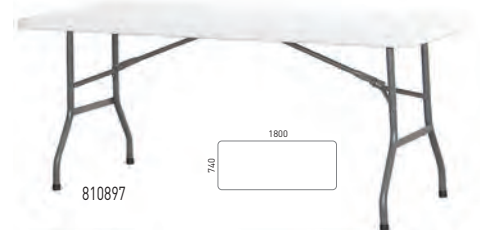

### BUFFETTAFEL INKLAPBAAR

- Max. belasting tot 150 kg bij gelijkmatige verdeling.

code	mm	€
810347	870x870x(H)740	59,50
810897	1800x740x(H)740	89,50



### TROLLEY VOOR TAFELS

- Vergemaklijkt het vervoer van ronde en vierkante tafels.
- Kan tot 10 ronde tafels staand vervoeren, of meer dan 20 rechthoekige tafels gestapeld.
- Maximum belasting: 500kg

code	mm	€
811221	1800x850x(H)990	269,50





810958

**STATAFEL ROND**

code	mm	€
810958	ø800x(H)1100	69,50

**AMER★BOX®**

810934

**BUFFETAFFEL**

- Max. belasting tot 130 kg bij gelijkmatige verdeling.

code	mm	€
810934	1220x610x(H)740	59,50



813157

813171

813164

813829

813850

813836

**STATAFELHOES Ø80-85 CM**

- Stof: Effen Jersey 160 g/m<sup>2</sup>.
- 90% micro polyester / 10% elastaan.
- Strijken niet nodig.
- Past op bartafels met een tafelblad van ø80-85 cm.

**OEKO-TEX®**  
CONFIDENCE IN TEXTILES

code	kleur	-	mm	€
813157	Wit		ø850x(H)1150	20,95
813171	Crème	810958	ø850x(H)1150	20,95
813164	Zwart		ø850x(H)1150	20,95

**STATAFELHOES Ø70-85 CM**

- Stof: Effen Jersey 160 g/m<sup>2</sup>.
- 90% micro polyester / 10% elastaan.
- Strijken niet nodig.
- Past op bartafels met een tafelblad van ø70 cm.

**OEKO-TEX®**  
CONFIDENCE IN TEXTILES

code	kleur	-	mm	€
813829	Wit		ø850x(H)1150	20,95
813850	Crème		ø850x(H)1150	20,95
813836	Zwart		ø850x(H)1150	20,95

**TAFELHOES SYMPOSIUM RECHTHOEKIG**

- Stof: Easy-Jersey 160 g/m<sup>2</sup>.
- 90% micro polyester / 10% elastaan.
- Strijken niet nodig.
- Past op rechthoekige buffetafels.

code	kleur	-	mm	€
814376	Zwart	810934	1200x760x(H)730	28,95
814390	Wit	810927	1500x760x(H)730	31,95
814406	Zwart	810927	1500x760x(H)730	31,95
814420	Wit	810910 + 810897	1830x760x(H)730	34,50
814437	Zwart	810910 + 810897	1830x760x(H)730	34,50



814437

814420

# UNIQ

Buffet reinvented



design by  
Robert Bronwasser



reddot winner 2024

BUFFETARTIKELN









# BARUP

B A R W A R E

Welkom in onze wereld, een wereld van eersteklas tools die voldoen aan de behoeften van barprofessionals van over de hele wereld. Nieuwe normen worden gesteld op het gebied van functionaliteit en design, terwijl tegelijkertijd creatievelingen worden ondersteund bij hun streven naar opvallende en top kwaliteit cocktails, longdrinks, shakes en meer.

Laat u inspireren! Geef uw passie meer pit! Ontdek een nieuwe wereld van professionele barbenodigdheden – met BarUp by HENDI.



## KURKENTREKKERS & SOMMELIERSMESSEN

NEW

NEW

BARUP  
BARWARE



596746

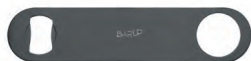

596388



596371



### FLESOPENER

code	mm	€
596746	179x40x(H)2	1,95



### FLESOPENER

- Zwarte poedercoating.
- Niet vaatwasmachinebestendig.

code	mm	€
596388	180x40	2,25



### FLESOPENER

- Verkoperd met een gepolijste afwerking.
- Niet vaatwasmachinebestendig.

code	mm	€
596371	180x40x(H)2	3,25



Bekijk de video



643914



### FLESOPENER MET OPVANGBAK

- Deze flesopener is bedoeld voor wandmontage.
- De bak kan gemakkelijk verwijderd worden om leeg te maken.
- Geleverd met twee schroeven en muurpluggen.

code	mm	€
643914	135x70x(H)295	11,75



596883

### FLESOPENER WAND GEMOENTEERD

code	€
596883	2,25







SCHENKERS

BARUP  
BARWARE

LANGZAME SCHENKTUIT  
MET FLIP TOP - 6 STUKS

18/8  
stainless steel

- Voor gebruik in bars, pubs en restaurants
- Vergemakkelijkt nauwkeurige dosering
- Gemaakt van roestvast staal met rubberen stop
- Geschikt voor standaardflessen van 0,5 - 1,5 liter met gat en met een diameter tot ø20 mm

code	verpakt per	mm	€
599334	6	ø30x120	6,95

599334



599372

SCHENKTUIT - 6 ST.

- EVA kunststof.

code	verpakt per	€
599372	6	5,25



599488

599464

599471

18/8  
stainless steel



SCHENKTUIT - 6 ST.

code		verpakt per	€
599488	Snelle doorstroming	6	6,75
599464	Langzame doorstroming	6	6,25
599471	Met flip-top	6	6,95



18/8  
stainless steel

DOORSCHENKER - 3 STUKS

- Voor gebruik in bars, pubs en restaurants
- Duurzame roestvast stalen constructie
- Tegengebalanceerde klepje, het sluit en opent het mondstuk automatisch wanneer de fles wordt gekanteld
- Vergemakkelijkt nauwkeurige dosering
- Geschikt voor standaardflessen van 0,5 - 1,5 liter met een flessenhalsopening tot ø20 mm

code	verpakt per	mm	€
599327	3	ø30x120	6,25

599327



599426

**SCHENKTUIT - 4 ST.**

- EVA kunststof.

code	-	verpakt per	€
599426	Transparant	4	4,75



599440

599457

**DOORSCHENKERS**

- Gemaakt van EVA materiaal.

code	-	verpakt per	€
599440	2 zwart, 2 wit, 2 rood	6	1,75
599457	2 blauw, 2 rood, 2 groen	6	1,75

ABS  
plastic



598719

Schapmontage



598818

Wandmontage



**NON-DRIP HOUDER WANDMONTAGE**

- Voor flessen met een hoogte van 240 tot 350 mm.

- Voor schappen met een dikte tot 35 mm.

code	-	€
598719	Schapmontage	9,55
598818	Wandmontage	8,15



598016

598214

598313

598412

**NON-DRIP SCHENKER**

code	liter	€
598016	0.02	12,75
598214	0.035	12,75
598313	0.04	12,75
598412	0.05	12,75



599013

599112

599198

599211

**KOGELMAATSCHENKER - 2 ST.**

code	verpakt per	liter	€
599013	2	0.02	7,50
599112	2	0.035	7,50
599198	2	0.04	7,50
599211	2	0.05	7,50



552049

### FLESSENSTOP AFSLUITBAAR - 3 STUKS

- Voorkomt lekken en morsen van de drank
- Hermetische afdichting verlengt de houdbaarheid van het product in een reeds geopende fles
- Gemaakt van nylon met een zeer duurzame ABS-hendel
- Geïntegreerde siliconen ring die de fles stevig afsluit wanneer de hendel wordt ingedrukt
- Geschikt voor standaardflessen met een inhoud van 0,5 - 1,5 liter, met een flesopening tot ø20 mm
- Inclusief 3 doppen in groen, wit en rood

code	verpakt per	mm	€
552049	3	ø36x81	4,95



595589



### CHAMPAGNE STOPPER

- Voor het bewaren van geopende flessen.
- Met pakking van siliconen.

code	€
595589	3,95



595558

### KURK GERIBBELD - 6 STUKS

- Voor gebruik in bars, pubs en restaurants
- Gemaakt van hard en flexibel zwart EVA
- Beschermt tegen morsen van open flessen
- Afgesloten sluiting om de houdbaarheid van het product te verlengen
- Geschikt voor standaardflessen van 0,5 - 1,5 liter met een flesopening tot ø20 mm

code	verpakt per	mm	€
595558	6	ø31x31	2,85



595565

### STOPPER MET DOP - 6 STUKS.

- Voor gebruik in bars, pubs en restaurants
- Beschermd tegen verspilling
- Gemaakt van hard en flexibel EVA
- Flessen afsluiten verlengt de houdbaarheid van de inhoud
- Geschikt voor standaardflessen van 0,5 - 1,5 liter met flessenhalsopeningen tot ø20 mm

code	verpakt per	€
595565	6	3,95



557600



### BAR OPSLAGFLES

- Uitwisselbare schenkruit en deksel.
- Voor het bewaren, mixen en het serveren van dranken.
- Bovendeel is verwijderbaar.

code	liter	mm	€
557600	0.8	ø90x(H)300	5,95





## INGREDIËNTHOUDERS



**BARUP**  
BARWARE

- Voor gebruik in bars, pubs en restaurants
- Gemaakt van premium plastic
- HIPS-behuizing en transparant ABS-deksel om voedsel te beschermen tegen besmetting of insecten
- Elke container kan eenvoudig uit de houder worden verwijderd, bijv. om het product aan te vullen
- Vaatwasserbestendige containers



552018



552025



552131



552032

### INGREDIËNTHOU- DER - 3 CONTAINERS

- 3 polypropyleen containers voor het afzonderlijk opslaan van fruit- of kruidenadditieven

code	mm	€
552018	480x150 x(H)100	21,95

### INGREDIËNTHOU- DER - 4 CONTAINERS

- 4 polypropyleen containers om fruit- of kruidenadditieven afzonderlijk op te slaan

code	mm	€
552025	480x150 x(H)100	22,95

### INGREDIËNTHOU- DER - 5 CONTAINERS

- 5 polypropyleen containers om fruit- of kruidenadditieven afzonderlijk op te slaan

code	mm	€
552131	480x150 x(H)100	23,95

### INGREDIËNTHOU- DER - 6 CONTAINERS

- 6 polypropyleen containers voor het afzonderlijk opslaan van fruit- of kruidenadditieven

code	mm	€
552032	480x150 x(H)100	24,95



552100

### INGREDIËNTHOU- DER

- Roestvast staal met transparant polypropyleen deksel.
- Met polypropyleen containers.
- De containers kunnen makkelijk uit de houder getild worden.
- Containers zijn vaatwasmachine bestendig.

code		mm	€
552100	5 containers	375x140x(H)90	26,50



**NEW**

596685



596524

**NEW**

596531

**NEW**

596753



596456

**NEW**

596463

**JULEP STRAINER**

code	mm	€
596685	160x75	2,95

**JULEP STRAINER**

- Verkoperd met een gepolijste afwerking.
- Niet vaatwasmachinebestendig.

code	mm	€
596524	160x75	4,95

**JULEP STRAINER**

- Zwarte poedercoating.
- Niet vaatwasmachinebestendig.

code	mm	€
596531	160x76	3,50

**HAWTHORNE STRAINER**

- Vaatwasmachinebestendig.

code	mm	€
596753	82x28x(H)165	3,95

**HAWTHORNE STRAINER**

- Verkoperd met een gepolijste afwerking.
- Niet vaatwasmachinebestendig.

code	mm	€
596456	160x75x(H)15	5,25

**HAWTHORNE STRAINER**

- Zwarte poedercoating.
- Niet vaatwasmachinebestendig.

code	mm	€
596463	160x75x(H)15	3,50

**NEW**

596449

**DRIEHOEKIGE COCKTAILZEEF**

- Gemaakt van roestvast staal.
- Verwijderbare veer is eenvoudig te reinigen.
- De veer kan ook worden gebruikt als een veegarde voor de „dry shake“-methode.
- Met een oogje in de greep.
- Vaatwasmachinebestendig.

code	mm	€
596449	97x105	5,25



**NEW****NEW****BARUP**  
BARWARE**NEW****NEW**

596968

596555

596562

593097

596579

596586

**BARLEPEL**

code	mm	€
596968	385x35	7,95

**BARLEPEL**

- Verkoperd met een gepolijste afwerking.
- Niet vaatwasmachinebestendig.

code	mm	€
596555	385x35	7,95

**BARLEPEL**

- Mat zwarte poedercoating.
- Niet vaatwasmachinebestendig.

code	mm	€
596562	385x35	5,95

**BARLEPEL MET STAMPER**

- Vaatwasmachinebestendig.

code	mm	€
593097	280x35	6,50

**BARLEPEL MET STAMPER**

- Verkoperd met een gepolijste afwerking.
- Niet vaatwasmachinebestendig.

code	mm	€
596579	280x35	5,95

**BARLEPEL MET STAMPER**

- Mat zwarte poedercoating.
- Niet vaatwasmachinebestendig.

code	mm	€
596586	280x35	4,95





**NEW**



### ZEEF – SET VAN 3 STUKS.

- Gemaakt van gepoedercoat AISI204 roestvast staal.
- Met een kleine steun om de zeef op een pot of kom te plaatsen of op te hangen.
- Afmetingen:
  - zwartgekleurde zeef: -74 mm, (L)215 mm, (H)25 mm,
  - zilverkleurige zeef: -105 mm, (L)245 mm, (H)30 mm,
  - koperkleurige zeef: -144 mm, (L)337 mm, (H)45 mm.
- Lengte handgreep:
  - zwartkleurige zeef: 115 mm,
  - zilverkleurige zeef: 120 mm,
  - koperkleurige zeef: 165 mm.
- Mesh-maat:
  - zwartkleurige zeef: 1x1 mm,
  - zilverkleurige zeef: 1x1 mm,
  - koperkleurige zeef: 1,5x1,5 mm.
- Niet vaatwasmachinebestendig.

code	€
635612	11,95

### BARZEEF

- Voor gebruik in bars, pubs, restaurants en patisserieën
- Gemaakt van roestvast staal
- Fijnmazige zeef met draadgreep
- Vaatwasmachinebestendig

code	mm	€
638118	ø65x220	1,95

### BARZEEF PVD GECOAT

- Voor gebruik in bars, pubs, restaurants en patisserieën
- Roestvast staal afgewerkt met elegante zwarte PVD-coating
- Fijnmazige zeef met draadgreep
- **OPMERKING:** Niet vaatwasmachinebestendig

code	mm	€
638132	ø65x220	2,95
638149	ø75x220	3,95



**BAR UP**  
BARWARE



### BARZEEF CONISCH PVD GECOAT

- Voor gebruik in bars, pubs, restaurants en patisserieën
- Roestvast staal afgewerkt met elegante zwarte PVD-coating
- Fijnmazige zeef met draadgreep
- **OPMERKING:** Niet vaatwasmachinebestendig

code	mm	€
638170	ø75x220	3,95



### BARZEEF CONISCH

- Voor gebruik in bars, pubs, restaurants en patisserieën
- Gemaakt van roestvast staal
- Fijnmazige zeef met draadgreep
- Vaatwasmachinebestendig

code	mm	€
638163	ø75x220	2,95





BARUP  
BARWARE



596944



596739



596951

ABS  
plastic

### COCKTAIL MUDDLER

- Gemaakt van ABS.
- Voor het vernalen en fijnmaken van drankingrediënten frambozen, limoenen, munt etc.

code		mm	€
596944	Gladde kop	ø34x207	3,95
596739	Puntige kop	ø34x207	3,95
596951	Geribbelde kop	ø34x207	3,95



521410

AL  
aluminium

### ALUMINIUM IJSSCHEP

code	mm	€
521410	220x80	4,75

521434

AL  
aluminium

### IJSSCHEP MET SLEUVEN

code	mm	€
521434	220x80	5,65

### IJSBLOKJESTANG

- Per 2 stuks verpakt.

S.S.  
stainless steel

code	mm	€
523520	(L)180	4,50



523520

Prijzen zonder BTW en niet bindend

HENDI

435





NEW



NEW



NEW



NEW



593004



596425



596432



596401



593318



596418

### COBBLER SHAKER 3-DELIG

- Vaatwasmachinebestendig.

code	liter	mm	€
593004	0.75	ø80x(H)240	12,95

### COBBLER SHAKER 3-DELIG

- Verkoperd met een gepolijste afwerking.  
- Niet vaatwasmachinebestendig.

code	mm	€
596425	ø85x(H)240	15,95

### COBBLER SHAKER 3-DELIG

- Zwarte poedercoating.  
- Niet vaatwasmachinebestendig.

code	mm	€
596432	ø85x(H)240	9,95

### TIN-ON-TIN BOSTON SHAKER

- Vaatwasmachinebestendig.

code	liter	mm	€
596401	0.8	ø90x(H)303	8,95

### TIN-ON-TIN BOSTON SHAKER

- Verkoperd met een gepolijste afwerking.  
- Niet vaatwasmachinebestendig.

code	mm	€
593318	ø90	24,50

### TIN-ON-TIN BOSTON SHAKER

- Mat zwarte poedercoating.  
- Niet vaatwasmachinebestendig.

code	mm	€
596418	ø90	10,95



596982



596975



### PULLEN VERKOPERD

- Gemaakt van verkoperd roestvast staal.  
- Gepolijste afwerking.  
- Verkrijgbaar in twee maten [codes: 596982, 596975].

code	-	liter	mm	€
596975	Moscow mule	0.5	ø97x(H)100	6,95
596982	Bierpul	0.4	ø85x(H)105	5,95





NEW



593035



593066



593042



596395



596678

### COBBLER SHAKER 3-DELIG

code	liter	mm	€
593035	0.75	ø90x(H)255	8,75

### BOSTON SHAKERGLAS

- Gemaakt van gehard glas.
- Capaciteit: 0,45 L
- Roestvast stalen boston shaker kan afzonderlijk worden aangeschaft (codes: 593042, 596678).

code	verpakt per	liter	€
593066	1	0.45	2,95

### BOSTON SHAKER

code	-	besteleenheid	liter	mm	€
593042	shaker	1	0.8	ø90x(H)175	5,25

### BARTENDER-TAS

- Gemaakt van dik katoen met een effen weefsel. De tas heeft een rand met stiksels voor extra versterking en een elegante afwerking.
- Roestvast stalen beslag afgewerkt in een antiek gouden kleur.
- Riemen van bruin natuurlijk leer (suède).
- Zwarte katoenen schouderband in lengte verstelbaar en afneembaar.
- Veilige sluiting door middel van gespen en leren riemen.
- Indeling:
  - 8 zakken (bijv. voor lepels, pincetten),
  - 8 elastische open compartimenten (bijv. voor biggers),
  - 3 flappen bevestigd met klittenband,
  - vak met ritssluiting voor een shaker / boston shaker glas, meet 37x15 cm.
- Afmetingen van het interne deel (met gesloten flappen): 37x33,5 cm.

code	mm	€
700259	210x370x(H)70	42,50

### BOSTON SHAKER

- Verkoperd met een gepolijste afwerking.
- Niet vaatwasmachinebestendig.

code	mm	€
596395	ø90	10,95

### BOSTON SHAKER

code	liter	€
596678	0.8	5,95



700259



### BARMAATJE 25/50 ML

- Gemaakt van roestvast staal met extra ring voor gewicht en stabiliteit.
- Twee maten, 25 ml en 50 ml.

code	mm	€
596920	ø43x(H)110	4,95

### BARMAATJE 25/50 ML

- Gemaakt van verkoperd roestvast staal.
- Gepolijste afwerking.
- Voorzien van een ring voor extra grip.
- Capaciteiten: 25/50 ml.
- Niet vaatwasmachinebestendig.

code	mm	€
593332	ø43x(H)110	6,95

### BARMAATJE 25/50 ML

- Voor gebruik in bars, pubs en restaurants
- Gemaakt van roestvast staal
- Ring geeft een optimaal gewicht en stabiliteit
- Elegante zwarte kleur
- Dubbelzijdig, 25 ml en 50 ml

code	mm	€
596654	ø45x(H)110	5,95

### BARMAATJE 25/50 ML

- Gemaakt van roestvast staal met matte afwerking.
- Capaciteiten: 25/50 ml.
- Vaatwasmachinebestendig.

code	mm	€
596722	ø43x(H)85	3,95

### BARMAATJE 25/35 ML

- Gemaakt van roestvast staal.
- Capaciteiten: 25/35 ml.
- Vaatwasmachinebestendig.

code	mm	€
596715	ø40x(H)73	3,95

### BARMAATJE 25/50 ML

- Gemaakt van verkoperd roestvast staal.
- Gepolijste afwerking.
- Capaciteiten: 25/50 ml.
- Niet vaatwasmachinebestendig.

code	mm	€
596548	ø42x(H)86	4,95

### BARMAATJE 25/50 ML

- Gemaakt van roestvast staal met zwarte poedercoating met matte afwerking.
- Capaciteiten: 25/50 ml.
- Niet vaatwasmachinebestendig.

code	ml	mm	€
596630	25/35	ø40x(H)75	4,75
596647	25/50	ø45x(H)86	4,75





**NEW**

## BARKIT IN BUIS

- Muddler kop is gemaakt van polypropyleen (PP).
- Buis gemaakt van dik karton.
- Boston shaker Tin-on-Tin: 2 gebalanceerde cups, met inhoud 500 ml en 800 ml.
- Klassieke jigger met een inhoud van 50 ml en 25 ml.
- Hawthorne strainer: met een ergonomisch handvat en een verwijderbare veer (voor eenvoudige reiniging, kan ook worden gebruikt als een „veergerde“). Past perfect op de shaker en zeeft stukken ijs, fruit en kruiden.
- Muddler: met gekarteld oppervlak voor het snel fijnmalen van stukjes fruit en kruiden.
- Spiraalvormige lepel met een lengte van 27 cm en een inhoud van 5 ml, met een muddler (uiteinde is schijfvormig): voor het snel mengen van dranken zonder ze te verdunnen, het gieten van frisdranken zonder te bruisen en het nauwkeurig creëren van gelaagde cocktails. De schijf – muddler kan ook worden gebruikt voor het crushen van fruit en kruiden.
- De set wordt geleverd in een kartonnen tube met elegant artwork.



596616

### BARKIT IN BUIS

- Bestaat uit 5 items, gemaakt van AISI 201 roestvast staal.
- Alle onderdelen van de set zijn vaatwasmachinebestendig.

code	mm	€
596616	ø120x(H)320	32,50



596623

### BARKIT IN BUIS

- Gemaakt van verkoperd roestvast staal.
- Elementen van de set zijn niet vaatwasmachinebestendig.

code	mm	€
596623	ø120x(H)320	36,50





471500



**CHAMPAGNEKOELER**

code	liter	mm	€
471500	13.5	ø370x(H)230	59,50



471524



**CHAMPAGNEKOELER ECONOMIC**

code	liter	mm	€
471524	9.5	ø350x(H)230	19,95



593165



**PARTY TUB**

- Transparant.
- Ovaal.

code	mm	€
593165	470x290x(H)230	24,95



593158



**WIJNKOELER**

- Transparant.
- Past in champagnekoeler tafelbeugel 593905.

code	liter	mm	€
593158	3	220x185x(H)226	14,95



593103



**WIJNKOELER**

- Met tulpgrepen.

code	liter	mm	€
593103	3.5	ø210x(H)210	10,95



593202



**WIJNKOELER**

- Met ringoren.
- Het grote formaat zorgt ervoor dat de meeste wijnflessen probleemloos passen.

code	liter	mm	€
593202	3.3	ø220x(H)190	10,75





### STANDAARD VOOR WIJNKOELER

- Zeer compact verpakt 4-delig.

code	mm	€
593608	ø185x(H)750	79,50

593608



BARUP  
BARWARE



593905



### WIJNKOELER-TAFELBEUGEL

- De ring is ø185 mm, hierdoor passen de meeste wijnkoelers.
- De bevestigingspootjes zijn afgewerkt met rubberen uiteindes om beschadigingen te voorkomen.
- Wijnkoeler niet inbegrepen.

code	mm	€
593905	ø195x(H)510	12,95

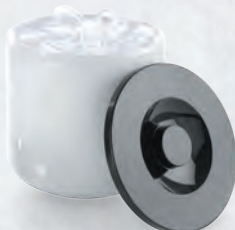

594742

### IJSEMMER WIT DUBBELWANDIG

code	liter	mm	€
594742	5	ø190x(H)200	14,75
594759	10	ø292x(H)220	31,95



594704



### IJSEMMER DUBBELWANDIG

code	liter	mm	€
594704	5	ø200x(H)230	76,50



Voor gebruik zonder ijsblokjes

593806



### WIJNKOELER

- Dubbelwandig roestvast staal.
- Voor gebruik zonder ijsblokjes.

code	mm	€
593806	ø120x(H)180	11,95





588574

### SPUITWATERFLES

- Roestvast stalen spuitwaterfles.
- Maakt in een handomdraai vers koolzuurhoudend water.
- Voor gebruik zijn koolzuurpatronen vereist.

code	liter	mm	€
588574	1	ø100x(H)320	75,00



588406

### KOOLZUURPATRONEN - 10 ST.

- Bevat 8 gram CO<sub>2</sub>, een enkele vulling van een 1L spuitwaterfles.

code	verpakt per	€
588406	10	5,75



826348

826485

### SNIJPLANK MET HANDGREEP

- Gemaakt van polyethyleen HDPE.
- Beide zijden geschikt voor snijden.

code	kleur	mm	dikte (mm)	€
826348	Wit	250x150	10	3,25
826478	Zwart	250x150	10	3,25
826355	Wit	300x200	10	5,25
826485	Zwart	300x200	10	5,25

BARUP  
BARWARE

596760

ABS  
plastic

### BAR CADDY

- 6 vakken voor het opslaan van rietjes, servetten, roerstaafjes etc.
- Servettenhouder van 130x130 mm, 2 van vakken 51x48 mm, 2 van vakken 51x44 mm en 1 vak van 102x46 mm.
- Gemaakt van ABS.

code	mm	€
596760	240x145x(H)105	6,95



596777

ABS  
plastic

### 3-LAAGS GLAS RIMMER

- Voor het verfraaien van de randen van glazen.
- Drie lagen voor limoensap, zout en suiker.
- Met spons voor het limoensap om morsen te voorkomen.

code	mm	€
596777	200x160x(H)75	8,50





274255



### SLUSH MACHINE

- 12 liter container met sneltap kraantje, de deksels bevatten verlichting.
- Digitale temperatuurregelaar met koude drank en slush-modi.
- Efficiënte compressor, temperatuur in slush-modus varieert tussen -10°C en -2°C.
- Containers kunnen worden verwijderd om het reinigen te vergemakkelijken.
- Dag- en nachtmodus.
- Koelmiddel: R290.
- Lekbak inbegrepen.

code	liter	V	W	mm	€
274255	12	230	400	270x422x(H)815	1 695,00



274224



### SLUSH MACHINE 2X12L

- Twee 12 liter containers met snelle aftapkraan, de deksels zijn verlicht.
- Digitale temperatuurregelaar met koude drank en slush mode.
- Efficiënte compressor, in slush mode varieert de temperatuur tussen -10°C en -2°C.
- Containers kunnen worden verwijderd om het reinigen te vergemakkelijken.
- Dag- en nachtmodus.
- Koelmiddel: R290.
- Lekbakje inbegrepen.

code	liter	V	W	mm	€
274224	24	230	740	470x515x(H)780	2 395,00



### SAPDISPENSER 2X12L

- Twee 12 liter-containers met snel doseerkraan.
- Met temperatuurregelaar, temperatuur kan worden ingesteld tussen 0°C en 10°C.
- Containers kunnen worden verwijderd om het schoonmaken te vergemakkelijken.
- Koelmiddel: R290.
- Lekbak inbegrepen.

code	liter	V	W	mm	€
425206	24	230	370	485x415x(H)645	998,50



425206





## VACUÛM WIJN POMP

- Kan worden gebruikt met alle soorten wijn (niet en wel mousserend) en wijnflessen: standaard - 750 ml en groter - 1000 ml.
- Pomp en stoppers gemaakt van ABS en TPE.
- De pomp verwijdert snel de lucht uit de fles, waardoor een optimaal vacuüm en hermetische afdichting ontstaat voor het behoud van de smaak en het aroma tot 7 dagen na openen (indien gekoeld).
- 2 stoppers inbegrepen in de set.
- Stoppers uitgerust met een vacuümontgrendelknop - stop is hierdoor eenvoudig te verwijderen.
- Pomp en stoppers zijn niet vaatwasmachinebestendig.

code	mm	€
595541	140x65x(H)50	9,95

## EXTRA STOPPERS VOOR VACUÛM WIJN POMP

code	mm	€
595534	ø40x(H)40	7,50

596517

**NEW**

## GLAZENHOUDER

- Gemaakt van roestvast staal.
- Mogelijk om onder een plank te hangen.
- 1 rij bedoeld voor het plaatsen van glazen.
- Geleverd met schroeven en muurpluggen.

code	mm	€
596517	408x115x(H)30	5,25

596500

**NEW**

## GLAZEN OPHANGREK

- Gemaakt van roestvast staal.
- Mogelijk om aan de muur te hangen.
- 3 rijen bedoeld voor het plaatsen van glazen.
- Geleverd met schroeven en muurpluggen.

code	mm	€
596500	350x293x(H)50	26,50

**ABS**  
plastic

**BARUP**  
BARWARE

**NEW**

595541



595534



696064

**NEW**
**ABS**  
plastic

**LDPE**  
polyethyleen

**PP**  
polypropyleen

## GLAZEN SPOELER

- Voor zelfmontage, bedoeld voor plaatsing in de gootsteen.
- Geschikt voor glazen met een diameter van 50-140 mm en een hoogte van max. 240 mm, inclusief Duitse Stein-bierglazen (met oor) of Engelse pintglazen.
- Behuizing gemaakt van ABS, borstelharen gemaakt van polypropyleen.
- De middelste borstel is verwijderbaar.
- Uitgerust met een spoelsysteem in een van de containers - heeft jets voor het spoelen van glazen, spoelt tegelijkertijd de binnen- en buitenkant van glazen.
- Met directe wateraansluiting - was glazen efficiënt in koud water (onder 30°C).
- Met een overloop - handig wanneer overtollig water over de borstels komt.
- Uitgerust met 4 zuigvoeten van PVC, voor stabiliteit.
- Inbegrepen in de set: 3/8" watertoevoerslang met een lengte van 70 cm.

code	mm	€
696064	370x200x(H)360	149,50



696002

**GLAZENSPOELBORSTEL STANDAARD**

- Polypropyleen met 3 nylon borstels.
- Bodemplaat voorzien van 4 zuignapjes.



code	mm	€
696002	190x100x(H)180	8,95



696040

**GLAZENSPOELBORSTEL HOOG**

- Polypropyleen met 3 nylon borstels.
- Bodemplaat voorzien van 4 zuignapjes.



code	mm	€
696040	190x100x(H)250	9,95



552681

**GLAZENSPOELBORSTEL ROND**

- Aluminium met nylon borstel.
- Bodemplaat voorzien van 4 zuignapjes.



code	mm	€
552681	ø150x(H)190	17,50



597972

597989

**BARMAT**

code	mm	€
597989	300x150x(H)9	5,50
597965	610x85x(H)15	6,95
597972	453x305x(H)15	12,50

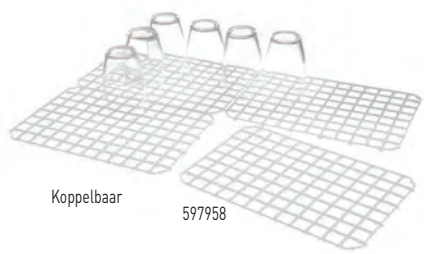

Koppelbaar

597958

**DRAINAGEMATTEN - 5 STUKS**

- Koppelbaar.
- Wit polypropyleen, voldoet aan HACCP eisen.



code	verpakt per	mm	€
597958	5	313x209	7,95

BARUP



BAR & KOUDE DRANKEN



695906



**CITRUSPERS**

- Hevelmodel, verchromd.
- Gemaakt van hoge kwaliteit staal afgewerkt in chroom.
- Met handvat voor extra stabiliteit.
- Hendel klapt gemakkelijk terug door middel van een veer.
- Roestvast stalen perskom en -kegel.

code	mm	€
695906	225x180x(H)510	69,50



NEW



### CITRUS PERS

- Multifunctioneel: voor citroenen, limoenen, mandarijnen en kleine sinaasappels.
- Gemaakt van roestvast staal.
- Grote handgrepen bieden veel grip voor eenvoudig persen.
- Sterk, duurzaam scharnier breekt niet gemakkelijk.
- Doorsnede: ø75 mm.
- Vaatwasmachinebestendig.

code	mm	€
596470	215x70x(H)55	24,50

NEW



### CITRUSPERS

- Gemaakt van gepoedercoate dikke aluminiumlegering.
- Dubbele perskammen (voor kleinere en grotere citrusvruchten): ø55 mm en ø70 mm.
- Niet vaatwasmachinebestendig.

code	mm	€
592076	225x80x(H)55	14,50

592069

592052

592045



### CITRUSPERS

- Aluminiumlegering met poedercoating.

code	-	mm	€
592045	groen (voor limoenen)	203x60x(H)40	7,95
592052	geel (voor citroenen)	223x75x(H)45	8,95
592069	oranje (voor sinaasappels)	232x91x(H)60	9,95



**NEW**



221228



221204



221099



**CITRUSPERS ELEKTRISCH**

- Gemaakt van AlSi 304 roestvast staal, aluminium, PC (polycarbonaat).
- 3 perskegels inbegrepen in de set: klein, medium, groot (medium is standaard).
- Mogelijk om tot 10 minuten continu te werken.
- De tuit is op een hoogte van 250 mm geplaatst, waardoor een hoog glas of een kan er direct onder kan worden geplaatst.
- Met oververhittingsbeveiliging.
- Waterdichtheid: IPX1.
- OPMERKING: geen lekbak.

code	V	W	mm	€
221228	230	180	213x207 x(H)417	169,50



**CITRUSPERS ELEKTRISCH**

- Behuizing gemaakt van roestwerend materiaal Perskom van roestvast staal.
- Inclusief 3 verwisselbare ABS perskegels voor kleine en grote citrusvruchten en ABS zeef.
- Snelheid 1500 t/min.
- Handbediend door middel van aan-/uitschakelaar.
- Met polycarbonaat anti-spat kap.
- Alle elementen behalve de behuizing zijn geschikt voor vaatwasmachines.

code	V	W	mm	€
221204	230	180	218x307 x(H)466	172,50



**CITRUSPERS ELEKTRISCH**

- Top met hefboom voor eenvoudige en veilige bediening.
- Verwijderbare perskom en perskegel van roestvast staal.
- Met spatscherm.
- Toerental: 980/min.

code	V	W	mm	€
221099	230	230	210x330 x(H)585	325,00



221228 & 221204  
3 perskegels voor verschillende grootten fruit



Spatscherm  
Roestvast stalen kom



De hendel maakt de pers  
gemakkelijk en veilig te gebruiken



221105

### CENTRIFUGALE JUICER

- Maakt sap van hard en zacht fruit of groenten.
- Met een grote, 7 liter, pulp container.
- Zeer krachtig, kan tot 120 kg per uur persen.
- Behuizing, perskom, zeef en raspstijf gemaakt van roestvast staal.
- Invoerschacht en duwer van ABS, pulpcontainer en deksel van polypropyleen.

- Snelheid 3000 tpm.
- Veilig in gebruik, schakelt alleen in wanneer het deksel en de beveiligingsarm op hun plaats vergrendeld zijn.
- Zeer eenvoudig te demonteren en schoon te maken.
- Niet geschikt voor ijs of bevroren fruit/groenten.

code	V	W	mm	€
221105	230	700	246x439x(H)525	745,00



## BAR BLENDERS

- Geschikt voor: het blenden van fruit en groenten, het bereiden van cocktails, smoothies en zelfs het vergrijzen van ijs.
- Behuizing gemaakt van ABS.
- Kan met 2,5 liter volume, gemaakt van duurzaam transparant polycarbonaat, temperatuurbestendig van -40 tot 90°C.
- Deksel gemaakt van polycarbonaat.



Bekijk de video



230688

- Verwijderbaar mes gemaakt van AISI 420 roestvast staal, met titanium coating.
- Met pulse functie.
- Bescherming tegen oververhitting en overbelasting.
- Veiligheidsvergrendelingsstelsysteem: voorkomt dat het apparaat per ongeluk wordt geactiveerd zonder de kan.



Bekijk de video



230695

Geluidskap vermindert het lawaai in grote mate

Anti-slip voet



### BAR BLENDER MET DEMPKAP

- Geluidsbehuizing gemaakt van polycarbonaat.
- Handmatige, traploze snelheidsregeling met een draaiknop.
- Motor met variabel toerental: 16.000 tpm - 24.800 tpm (zonder belasting).
- Extra veiligheidsfunctie: de blender werkt alleen als de dempkap volledig gesloten is.

code	V	W	mm	€	
230688	230	1680	252x258x(H)547	<b>347,50</b>	
230602	BPA free	230	1680	252x258x(H)547	<b>365,50</b>

### BAR BLENDER DIGITAAL MET DEMPKAP

- Dempkap gemaakt van polycarbonaat.
- Bedieningspaneel met digitaal aanraakscherm.
- 3 snelheidsniveaus: Laag ca. 8350 RPM, medium ca. 13.500 RPM, hoog ca. 24.800 RPM (zonder belasting).
- 3 timerinstellingen: 30, 45, 90 seconden.
- Extra veiligheidsfunctie: de blender werkt alleen als de dempkap volledig gesloten is.

code	V	W	mm	€	
230695	230	1680	252x258x(H)547	<b>387,50</b>	
230664	BPA free	230	1680	252x258x(H)547	<b>405,50</b>



**ABS** plastic   **PC** polycarbonate   **S.S.** stainless steel

**NEW**



230718

Zeer krachtig, kan zelfs ijs vergruizen

Wordt geleverd met 2,5L breukvaste kan, stamper en stevig deksel



238097

**BAR BLENDER**

- Handmatige, 10-staps snelheidsregeling met een knop.
- Motor met variabel toerental: 16.000 tpm - 24.800 tpm (zonder belasting).
- Inbegrepen in de set: pusher gemaakt van polypropyleen voor dickere ingrediënten.

code	V	W	mm	€	
230718	230	1680	320x250x(H)532	210,00	
230213	BPA free	230	1680	320x250x(H)532	225,00

**BAR BLENDER DIGITAAL**

- Bedieningspaneel met digitaal aanraakscherm.
- 3 snelheidsniveaus: Laag ca. 8350 RPM, medium ca. 13.500 RPM, hoog ca. 24.800 RPM (zonder belasting).
- 3 tijdsinstellingen: 30, 45, 90 seconden.
- Inbegrepen in de set: pusher gemaakt van polypropyleen.

code	V	W	mm	€	
238097	230	1680	220x240x(H)535	215,00	
238103	BPA free	230	1680	220x240x(H)535	215,00

**ABS** plastic   **BPA free**   **S.S.** stainless steel

**BLENDER KAN BPA-VRIJ**

- Vervangende kan voor blender 230718/230695/230688/230213/230602/230664.
- 2,5L breukvaste BPA-vrije Tritan-kan, stevig deksel van polypropyleen en een klein BPA-vrij Tritan-cover.
- Voorzien van messen van roestvast staal met titanium coating.

code	mm	€
933688	200x170x(H)360	109,50



933688

**PC** polycarbonate   **S.S.** stainless steel

**BLENDER KAN MET TITANIUM GEOCOAT MES**

- Vervangende kan voor blender 230718/230695/230688/230213/230602/230664.
- 2,5L breukverende kan van polycarbonaat, met stevig deksel van polypropyleen met dop van polycarbonaat.
- De kan is uitgerust met blender messen van roestvast staal met titanium coating.

code	mm	€
943489	200x170x(H)360	89,50



943489



Krachtige motor met twee snelheden: 15.000 en 19.000 tpm.



design by Robert Bronwasser



2 sets vervangbare polycarbonaat roerstaafjes (elk 2 stuks)



2 kopjes: gemaakt van roestvrij staal (capaciteit: 0,95 l) en van polycarbonaat (capaciteit: 0,9 l)

221631



221600  
221495

221617  
221358

221624  
221365

221631  
221372

221648  
221389

221655  
221396

### MILKSHAKER - DESIGN BY BRONWASSER

- Ontworpen door de Nederlandse ontwerper Robert Bronwasser en verkrijgbaar in 6 aantrekkelijke kleuren.
- Maak Freddo cappuccino's, Frappés en natuurlijk milkshakes zonder moeite.
- De behuizing is gemaakt van ABS-kunststof.
- De basis is verzwaaard voor extra stabiliteit en is voorzien van rubberen voetjes.
- De motor kan de roerschijf op twee snelheden laten draaien, 15.000 en 19.000 RPM.
- Bedien de milkshaker met de twee snelheden schakelaar aan de bovenzijde die gemakkelijk te bereiken is.
- De milkshaker voorzien van een microschatelaar zodat hij alleen kan werken als de beker goed is geplaatst.
- Kies tussen twee verschillende roerders om de hoeveelheid lucht in de mix te regelen.
- Zeer compleet, wordt geleverd met een RVS mengbeker (bruikbare inhoud: 0,5 liter), polycarbonaat mengbeker (bruikbare inhoud: 0,5 liter) en 2 sets van 2 roerders.
- Bekers en roerders zijn vaatwasmachinebestendig.

code	kleur	V	W	mm	€
221617	Wit	230	400	170x210x(H)485	137,50
221600	Zwart	230	400	170x210x(H)485	137,50
221624	Karamel	230	400	170x210x(H)485	137,50
221631	Geel	230	400	170x210x(H)485	137,50
221648	Rood	230	400	170x210x(H)485	137,50
221655	Blauw	230	400	170x210x(H)485	137,50

### MILKSHAKEMIXER BPA-VRIJ - DESIGN BY BRONWASSER

**NEW**

code	kleur	V	W	mm	€
221495	Zwart	230	400	170x210x(H)485	137,50
221372	Geel	230	400	170x210x(H)485	137,50
221389	Rood	230	400	170x210x(H)485	137,50
221358	Wit	230	400	170x210x(H)485	137,50
221365	Karamel	230	400	170x210x(H)485	137,50
221396	Blauw	230	400	170x210x(H)485	137,50





221617  
221358



221600  
221495



221624  
221365

MAAK FREDDO  
CAPPUCCINO'S,  
FRAPPÉS EN  
NATUURLIJK  
MILKSHAKES ZONDER  
MOEITE



**POLYCARBONAAT BEKER  
VOOR MILKSHAKER -  
DESIGN BY BRONWASSER**

- Voor HENDI milkshakers 221600, 221617,  
221624, 221631, 221648, 221655.

code	mm	€
961124	ø116x(H)161	7,75



961124



**ROESTVAST STALEN BEKER  
VOOR MILKSHAKER -  
DESIGN BY BRONWASSER**

- Voor HENDI milkshakers 221600, 221617,  
221624, 221631, 221648, 221655.

code	mm	€
961117	ø113x(H)160	13,95



961117



**VERVANGENDE  
ROERWERKEN BPA-VRIJ  
VOOR MILKSHAKE MIXERS -  
DESIGN BY BRONWASSER**

- Gemaakt van tritan - BPA-vrij materiaal.
- De set bestaat uit 2 stuks: enkele en dubbele roerder.
- Speciaal gemaakt voor de HENDI Milkshake mixer - Design by Bronwasser, code: 221495.
- Vaatwasmachinebestendig.

code	mm	€
957066	32x27x(H)50	8,50



957066



**VERVANGENDE ROERWERKEN  
VOOR MILKSHAKE MIXERS -  
DESIGN BY BRONWASSER**

- Gemaakt van polycarbonaat.
- De set bestaat uit 2 stuks: enkele en dubbele roerder.
- Speciaal gemaakt voor de HENDI Milkshake mixers - Design by Bronwasser: codes 221600, 221617, 221624, 221631, 221648, 221655, 221495.
- Vaatwasmachinebestendig.

code	mm	€
961131	32x27x(H)50	5,95



961131





ABS  
plastic

**CONSUMPTIEMUNTEN - 100 ST.**

code	verpakt per	kleur	mm	€
665145	100	Rood	ø25	4,95
665138	100	Groen	ø25	4,95
665121	100	Blauw	ø25	4,95
665152	100	Wit	ø25	4,95
665169	100	Zwart	ø25	4,95
665381	100	Geel	ø25	4,95



696200

ABS  
plastic

**BIERGLASDRAGER**

- Voor 12 glazen, gaten Ø 55 mm.

code	mm	€
696200	ø315x(H)35	5,75

**BIERAFSTRIJKER - 6 ST.**

- Wit.

SAN  
plastic

code	mm	€
565360	235x26	3,95



565360



516751



**BIER EMMER**

- Met flesopener geïntegreerd in de handgreep.

code	mm	€
516751	ø230x(H)180	9,75





S.S.  
stainless steel



695708



Bekijk de video



### IJSVERGRUIZER

- Verchroomde zink legering met roestvast stalen messen.
- Inclusief kunststof ijs schepje.
- Met uitneembare ijs container.

code	mm	€
695708	160x140x(H)270	44,95

ABS  
plastic

PP  
polypropyleen

S.S.  
stainless steel



271520

### IJSVERGRUIZER

- Grote ijsstrecher en geborsteld roestvast stalen behuizing.
- Roestvast stalen messen en duurzaam maalmechanisme.
- Helderere, breukbestendige container met een capaciteit van 12 kopjes vergruisd ijs.
- Kan tot 12 kilo ijs per uur vergruizen.
- Niet voor continu gebruik.

code	V	W	mm	€
271520	230	70	170x290x(H)462	78,50

VEILIGHEIDSSENSOR.  
Het maakt het onmogelijk om op te starten in een open verwerkingsruimte.

HORizontALE  
ONDERBREKER.  
Roestvrijstalen bladen op  
horizontale aandrijfplaten  
- snelle en effectieve  
verwerking tot 120 kg/u.



271599

LANGE LEVENSDUUR VAN  
DE AANDRIJFEENHEID.  
De ventilator gebruikt  
de energie van rotatie van  
de verpletteringsas tijdens  
het koelen van de motor.

BASISSCHOKDEMPERS.  
Ze elimineren trillingen  
en voorkomen spontane  
beweging van het apparaat.

18/8  
stainless steel

### IJSVERGRUIZER ELEKTRISCH

- Cup en messen gemaakt van roestvast staal AISI 301.
- Motorbehuizing gemaakt van gegoten aluminium.
- Krachtige geventileerde motor - kan een gevulde container aan zonder oververhit te raken.
- Scharnierend deksel, uitgerust met een veiligheidsmicroschakelaar.
- Containercapaciteit: 3 L.
- Wanddikte: 0,8 mm.
- Snelheid mes: 1000 TPM.
- Het verpulveren van een volle container ijs duurt ≈30 s.
- Uitvoer: 160 kg/u.
- Waterbeschermingsklasse: IP23.

code	V	W	mm	€
271599	230	200	189x344x(H)525	365,00





679012



### IJSBLOKJESVORM EDELSTENEN

- Perfect voor cocktails, een must voor barprofessionals.
- Omvat 2 vormen die elk 6 edelsteenvormige ijsblokjes kunnen maken.
- Gemaakt van duurzaam, food-grade siliconen.

code	mm	€
679012	190x105x(H)30	7,75



679043



### IJSBLOKJESVORM

- Perfect voor koude dranken, een must voor barprofessionals.
- Creëert 15 kubusjes (=3x3x3 cm).
- Gemaakt van duurzaam, food-grade siliconen.

code	mm	€
679043	190x120x(H)35	6,75



679036



### IJSBLOKJESVORM KUBUS XL

- Perfect voor whisky, een must voor barprofessionals.
- Creëert 6 grote (=5x5x5 cm), langzaam smeltende ijsblokjes.
- Gemaakt van duurzaam, food-grade siliconen.

code	mm	€
679036	170x110x(H)52	6,75



679029



### IJSBLOKJESVORM WHISKY BOL

- Perfect voor whisky, een must voor barprofessionals.
- Creëert 6 grote, bolvormige (= ø4,5 cm), langzaam smeltende ijsblokjes.
- Bestaat uit 2 delen met borging zodat de bollen kunnen worden gemaakt zonder te lekken.
- Gemaakt van duurzaam, food-grade siliconen.

code	mm	€
679029	180x125x(H)50	11,25



679050



### IJS SHOTGLAZEN VORM

- Perfect voor shots, een must voor barprofessionals.
- Creëert 6 shotglazen van ijs.
- Gemaakt van duurzaam, food-grade siliconen.

code	mm	€
679050	125x190x(H)60	16,50



679067



### IJS SHOTGLAZEN VORM

- Perfect voor shots, een must voor barprofessionals.
- Creëert 4 shotglazen van ijs.
- Gemaakt van duurzaam, food-grade siliconen.

code	mm	€
679067	122x122x(H)60	8,50

### IJSBLOKJESVORM MET DEKSEL

- Professioneel.
- Zacht rubber in houder.
- Voor 32 ijsblokjes.

code	mm	€
679005	335x180	17,95



679005

Zacht rubber in houder



271353

**IJSBLOKJESMACHINE**

- Behuizing gemaakt van roestvast staal.
- Produceert heldere ijsblokjes die langzamer smelten dan andere soorten ijs.
- Luchtgekoeld - door ventilator ondersteunde statische koeling.
- Indicatielampjes voor laag waterniveau en volle ijscontainer.
- Functies voor automatisch ontdooien en automatisch reinigen.
- Capaciteit ijscontainer: 6 kg.
- Productiecapaciteit: 22 kg/24 uur.
- Koudemiddel: R290.

code	V	W	mm	€
271353	220	260	380x520x(H)637	875,00



271360

**IJSBLOKJESMACHINE**

- Behuizing gemaakt van roestvast staal.
- Produceert heldere ijsblokjes die langzamer smelten dan andere soorten ijs.
- Luchtgekoeld - door ventilator ondersteunde statische koeling.
- Indicatielampjes voor laag waterniveau en volle ijscontainer.
- Functies voor automatisch ontdooien en automatisch reinigen.
- Capaciteit ijscontainer: 42 kg.
- Productiecapaciteit: 90 kg/24 uur.
- Koudemiddel: R290.

code	V	W	mm	€
271360	220	900	730x600x(H)1136	1 950,00



521410



**ALUMINIUM IJSSCHEP**

code	mm	€
521410	220x80	4,75



521434



**IJSSCHEP MET SLEUVEN**

code	mm	€
521434	220x80	5,65





ABS  
plastic

271568



3 instelbare  
maten  
ijsblokjes



18/0  
stainless steel

271551



3 instelbare  
maten  
ijsblokjes



### IJSBLOKJESMACHINE - 12 KG

- Tafelmodel.
- Behuizing van roestvast staal, deksel van zwart ABS.
- Capaciteit 12 kg per 24 uur, buffervoorraad 3,2 kg - per cyclus 9 blokjes productie.
- Géén vaste wateraansluiting - koelstof: R600A.
- Keuze uit 3 instellingen voor de grootte van ijsblokjes, blokjesvorming rondom koelstaafjes.
- Capaciteit: 100 ijsblokjes.

code	V	W	mm	€
271568	230	120	320x400x(H)575	232,50

### IJSBLOKJESMACHINE - KITCHEN LINE 15

- Tafelmodel.
- Behuizing van roestvast staal.
- Capaciteit 15 kg per 24 uur, buffervoorraad 4,5 kg - per cyclus 12 blokjes productie.
- Géén vaste wateraansluiting - koelstof: R290.
- Keuze uit 3 instellingen voor de grootte van ijsblokjes, blokjesvorming rondom koelstaafjes.
- Capaciteit: 150 ijsblokjes.

code	V	W	mm	€
271551	230	130	390x455x(H)699	325,00



271292

ABS  
plastic

S.S.  
stainless steel

indoor

**NEW**

### BULLET-IJSBLOKJESMACHINE

- Gemaakt van roestvast staal en ABS.
- Produceert kogelijjs (hol ijs).
- Statische koeling met een compressor.
- Indicatielampjes voor laag waterniveau en volle ijscontainer.
- Duur cyclus: ≈ 8-13 min.
- Capaciteit ijscontainer: 0,7 kg.
- Productiecapaciteit: 12 kg / 24 uur.
- IJsschep inbegrepen in de set.
- Koudemiddel: R600a.

code	V	W	mm	€
271292	230	100	242x358x(H)328	169,50

Elektronische regeling



Kogelvormige  
ijsblokjes



271773

### HOLLE IJSBLOKJESMACHINE

- Maakt kogelvormige ijsklontjes die gedeeltelijk hol zijn.
- Behuizing volledig gemaakt van roestvast staal.
- Kan tot 7 kg. ijs opslaan.
- Klimaatklasse: ST.
- Koelmiddel: R290.
- Voorzien van blauw LED-licht.

code	-	V	W	mm	€
271773	~26 kg/dag	230	241	400x600x(H)675	695,00
271780	~50 kg/dag	230	293	400x600x(H)675	825,00



271797



### VLOKIJSMAKER

- Maakt vlokken ijs, ideaal voor cocktails, etc.
- Behuizing volledig gemaakt van roestvast staal.
- Kan tot 20 kg. ijs opslaan.
- Ingang en uitlaat slangen en ijschep inbegrepen.
- Klimaatklasse: ST.
- Koelvloeistof: R290.
- Voorzien van blauw LED-licht.

code	-	V	W	mm	€
271797	~85 kg/dag	230	430	557x650x(H)840	2 075,00

Ijsblokjes moeten  
van elkaar worden  
gescheiden



### IJSBLOKJESMACHINE

- Roestvast stalen behuizing geschikt voor inbouw.
- Kan tot 35 kg ijs per dag produceren en heeft een buffervoorraad voor 15 kg.
- Maakt 45 vierkante ijsblokjes per cyclus van 13-16 minuten.
- Ijsblokjes moeten van elkaar losgemaakt worden.
- Compleet met aanvoerlang en ijschep.
- Luchtgekoeld inspuitsysteem, koelmiddel R290.

code	V	W	mm	€
271575	230	300	448x400x(H)795	695,00

271575



## BACKBAR KOELKASTEN

- Gepoedercoate zwarte stalen behuizing.
- Kamer gemaakt van aluminium met reliëf.
- Zelfsluitende deuren met dubbellaags glas en een kunststof frame.
- Voorpaneel van gehard glas. Slot met een sleutel.
- Statische koeling ondersteund met een ventilator.
- Automatisch ontdooien.
- Temperatuurbereik: 2-10 °C.

**artkic**  
PROFESSIONAL REFRIGERATION



- Compressor bevindt zich onder de kamer.
- Kamer voorzien van LED-verlichting.
- Elektronisch bedieningspaneel met een digitaal temperatuursdisplay.
- 4 verstelbare antislipvoeten.
- Klimaatklasse: 4.



enkele deur



dubbele deuren



schuifdeuren

code	233900	235829	233917
capaciteit	103 L	198 L	197 L
afmetingen	500x530x(H)865 mm	900x540x(H)890 mm	900x520x(H)865 mm
schappen	2 verchroomde schappen	4 verchroomde schappen	4 verchroomde schappen
afmetingen van de plank	402x353 mm	399x346 mm	399x346 mm
koelmiddel	R600a	R600a	R600a
vermogen/spanning	120 W/230 V	160 W/230 V	160 W/230 V
gewicht	34 kg	55,50 kg	53,50 kg
€	550,00	795,00	795,00



schuifdeuren



enkele deur



dubbele deuren

code	235836	233924	233931
capaciteit	308 L	287 L	477 L
afmetingen	1350x520x(H)865 mm	600x528x(H)1820 mm	940x635x(H)1983 mm
schappen	6 verchroomde schappen	4 verchroomde schappen	10 verchroomde schappen
afmetingen van de plank	2x 399x346 mm, 1x 446x346 mm	492x353 mm	392x353 mm
koelmiddel	R600a	R600a	R290a
vermogen/spanning	160 W/230 V	195 W/230 V	365 W/230 V
gewicht	76 kg	67 kg	89 kg
€	1 095,00	975,00	1 495,00



## BACKBAR KOELKAST MET LICHTBAK

- Gepoedercoate zwarte stalen behuizing.
- Kamer gemaakt van wit gelakt aluminium.
- Zelfsluitende deuren met dubbelglas en frame gemaakt van kunststof.
- Voorpaneel van gehard glas.
- Kan met een sleutel afgesloten worden.
- Statische koeling met ventilator.
- Automatisch ontdooien.

arktic

AL  
aluminium

PP  
polypropyleen

S.S.  
stainless steel

- De Koelcompressor bevindt zich onder de kamer.
- Temperatuurbereik: 2-10 °C.
- Kamer voorzien van LED-verlichting.
- Elektromechanische thermostaat bediend met een draaiknop.
- 4 zwenkwielen, inclusief 2 met remmen.
- Klimaatklasse: 4.
- Energieklasse: D.



233788



233795

	enkele deur	dubbele deur
code	233788	233795
capaciteit	254 L	512 L
afmetingen	578x605x(H)1980 mm	1120x585x(H)1900 mm
schappen	4 verstelbare planken met PVC-coating	8 verstelbare planken met PVC-coating
afmetingen van de plank	492x353 mm	392x353 mm
koelmiddel	R600a	R290
vermogen/spanning	250 W/230 V	510 W/230 V
gewicht	75 kg	111 kg
€	995,00	1 525,00

LED verlichting in de lichtbak.



LED verlichting in de kamer



Met verstelbare schappen

Beschikt over 4 zwenkwielen, waarvan 2 met remmen







## WIJNKOELERS MET 2 ZONES

- Er kunnen verschillende temperaturen voor de twee zones worden ingesteld.
- Zwarte poeder gecoate behuizing, randloze gehard glazen deur voorzien van stijlvolle roestvrijstalen handgreep.
- Geforceerde luchtkoeling met automatische ontdooiing, compressor achter de kamer geplaatst.
- Met heldere LED-verlichting in de kamer.



- Digitale temperatuurregelaar en display.
- Kan worden ingesteld in Celsius of Fahrenheit.
- Voorzien van 4 verstelbare antislipvoeten.
- Klimaatklasse: N-ST.
- Koelmiddel: R600a.



## PERFECTE TEMPERAATUUR PER TYPE WIJN:

Temperatuur	Wijn type
18°C	Bordeaux, Cabernet Sauvignon, Shiraz
16°C	Rioja, Pinot Noir
15°C	Chianti, Zinfandel
14°C	Chinon, Porto, Madeira
10°C	Chardonnay, Sauternes
9°C	Sauvignon Blanc
6°C	Champagne Non Vintage, Prosecco, Cava, Asti



code	237588	237557	237564	237595
capaciteit	133 L	232 L	387 L	447 L
	maximaal 46 flessen wijn	maximaal 72 flessen wijn	maximaal 135 flessen wijn	maximaal 160 flessen wijn
afmetingen	595x588x(H)820 mm	595x605x(H)1225 mm	595x680x(H)1625 mm	595x685x(H)1795 mm
schappen	5 beukenhout	9 beukenhout	13 beukenhout	15 beukenhout
bereik	5/22°C	5/22°C	5/22°C	5/22°C
koelmiddel	R600a	R600a	R600a	R600a
energielabel	G	G	G	G
klimaatklasse	N-ST	N-ST	N-ST	N-ST
vermogen/spanning	90 W/230 V	110 W/230 V	130 W/230 V	150 W/230 V
€	975,00	1 145,00	1 595,00	1 695,00





**NEW**



207390

### KOFFIEVERDELER

- Verdelers gemaakt van roestvast staal, voor alle portafilters met een diameter van 58 mm.
- Greep gemaakt van zwart aluminium.
- Met 3 richels aan de onderkant om gemalen koffie in een portafilter gelijkmatig te verdelen.

code	mm	€
207390	ø64x(H)35	22,95



208625

### KOFFIE TAMPER MET VEER

- Voor het aanstampen van koffie, geschikt voor de meeste filterhouders.
- Tamper van roestvast staal met veer.
- Zwart aluminium handvat.

code	mm	€
208625	ø58x(H)100	19,95



208731

### KOFFIE TAMPER

- Voor het aanstampen van koffie, geschikt voor de meeste espresso apparaten.
- Tamper van roestvast staal.
- Met houten handvat.
- Gewicht: 355 g.

code	mm	€
208731	ø58x(H)95	19,95



208670

### TAMPMAT

- Gemaakt van siliconen, met uitsparing voor het plaatsen van een portafilter tijdens het aanstampen.
- Met een socket om de tamper in te plaatsen.

code	mm	€
208670	125x140x(H)30	8,50



208649

### TAMPMAT DUBBEL

- Gemaakt van siliconen, met uitsparing voor het plaatsen van 2 portafilters tijdens het aanstampen.
- Met twee sockets om tampers in te plaatsen.

code	mm	€
208649	205x150x(H)45	10,95



208687

### TAMPSTANDAARD

- Met uitsparing voor het plaatsen van een portafilter tijdens het aanstampen.
- Met een socket om de tamper in te plaatsen

code	mm	€
208687	93x142x(H)60	16,25

HETE DRANKEN



208724

### ZETGROEP BORSTEL

- Borstel gemakkelijk koffieresten uit de zetgroep en portafilter van espressomachines.
- Stevige borstel gemaakt van Nylon.
- Schep voor het afmeten van reinigingsmiddel.
- Spatscherm voorkomt het nat worden van de greep.
- Set van 2.

code	mm	€
208724	(L)225	7,50



208618

### AFKLOPBAK ROND

- Gemaakt van roestvast staal.
- Voorzien van uitneembare klopstang.

code	mm	€
208618	153x185x(H)165	31,95



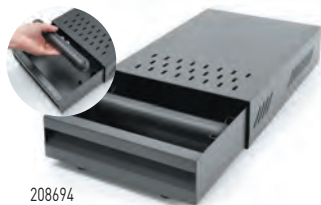

208694

### AFKLOPBAK RECHTHOEKIG

- Lademodel gemaakt van koolstofstaal.
- Uitgerust met verwijderbare klopstang en geperforeerde bovankant.

code	mm	€
208694	350x250x(H)90	78,50



208335

### AFKLOPBAK GN

- Gemaakt van roestvast staal.
- Verwijderbare klopstang voorzien van siliconen hoes.

code	mm	€
208342	265x162x(H)100	23,95
208335	176x162x(H)100	17,95



208380

### AFKLOPBAK IN HOUTEN FRAME

- Frame gemaakt van donker hout, met een GN 1/4 afklopbak van roestvast staal.
- Verwijderbare klopstang voorzien van siliconen hoes.

code	mm	€
208380	275x175x(H)110	31,95



271247

### MELKSCHUIM THERMOMETER

- Met clip om de thermometer te bevestigen aan de melkkan.
- Groene markering voor de ideale melktemperatuur voor cappuccino etc.
- Temperatuurbereik -10 tot 110°C.
- Schaalverdeling 1°C.
- Sonde van roestvast staal met beschermhuls.
- Gemakkelijk af te lezen.

code	bereik	mm	€
271247	-10/110°C	ø44x(H)140	5,25



458198

### MELKKAN ZWART

- Gemaakt van roestvast staal met een zwarte antiaanbaklaag.

code	liter	mm	€
458198	0.6	ø90x(H)112	13,75



451045

### MELKKAN MATZWART MET V-VORMIGE SCHENKTUIT

- Gemaakt van extra dik roestvast staal, helpt de inhoud warm te houden.
- V-vormige tuit geeft extra controle tijdens het schenken.

code	liter	mm	€
451045	0.7	ø84x(H)130	18,95



**NEW**



451052

### MELKKAN MET MAAT

code	liter	mm	€
451052	0.55	130x77x(H)115	10,95



451533

### MULTIFUNCTIONELE KANNETJES

code	liter	mm	€
451502	0.35	ø76x(H)93	7,50
451519	0.6	ø90x(H)112	10,25
451526	0.9	ø102x(H)125	12,95
451533	1.5	ø112x(H)161	17,75





208304



208533



HETE DRANKEN



### KOFFIEZETAPPARAAT

- Zowel onder als boven een warmhoudplaatje, indicatielampje.
- Snelfiltersysteem met doorstroomelement - 1,8 liter in 5 minuten.
- Doorlooptemperatuur 93 - 96°C.
- Behuizing en filterhouder van roestvast staal 2 glazen kannen van 1,8 liter en 25 filters (90/250) worden meegeleverd.

code	V	W	mm	€
208304	230	2100	195x370x(H)598	259,50

### KOFFIEZETAPPARAAT

- Zet een kan koffie in ongeveer 6 minuten.
- Design behuizing van polypropyleen met zwarte rubberen coating.
- Met glazen kan van 1,8 liter, polypropyleen deksel en filterhouder.
- Met 2 apart regelbare verwarmingsplaatjes.
- Met indicatielampje dat aangeeft wanneer de koffie klaar is.
- Geschikt voor 110/250 filterpapier.

code	V	W	mm	€
208533	230	2020	204x400x(H)590	159,50

445907



### KOFFIESCHENKAN

- Gehard glas met polypropyleen greep en deksel.



code	liter	mm	€
445907	1.8	ø160x(H)185	15,95

### VEER VOOR KOFFIEFILTERHOUDER

code	€
904206	4,95



### ELEKTRISCHE MELKOPSCHUIMER

- Behuizing en melkkan van roestvast staal met een handvat van ABS.
- 6 functies: warm dik melkschuim, warm dun melkschuim, koud melkschuim, warme melk, warme chocolademelk, thee met warme melk.
- De melkkan is afneembaar om gemakkelijk te kunnen schenken.
- Capaciteit - schuimen: 300 ml / verwarmen: 600 ml.
- Diameter kan: 130 mm. Voor gebruik met koude melk.
- Deksel en garde zijn vaatwasmachinebestendig.
- Inbegrepen in de set: deksel, garde-accessoires.
- Het schuimeffect kan ook worden bereikt met veganistische melk, zoals haver, amandel, soja; bij voorkeur „Barista” types melk. Het effect kan variëren, afhankelijk van de melkproducent.

code	V	W	mm	€
209097	230	500	200x167x(H)250	79,50

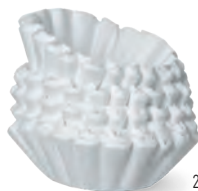

208656

### KOFFIEFILTERPAPIER Ø 25 CM - 1000 ST.

- Geschikt voor o.a. HENDI, Bravor en Animo koffiezetapparatuur.
- Diameter van het filter - 250 mm.
- Diameter onderkant van het filter - 110 mm.

code	verpakt per	mm	€
208656	1000	ø250x(H)70	34,95



904206





Interne waterstand indicator



Bekijk de video



209998

### ELEKTRISCHE WATERKOKER - 4,2 L

- Behuizing en verwarmingselement van roestvast staal.
- Handvat, deksel en basis zijn gemaakt van polypropyleen.
- Verborgen verwarmingselement is beschermd tegen kalk, waardoor de levensduur van de verwarming en de gehele ketel wordt verlengd.
- Indicatorlicht geeft aan dat de verwarming aan staat.
- Interne maximale waterstand indicator.
- Automatische uitschakeling na het koken.
- Dubbele droogkookbescherming.
- Alleen geschikt voor het koken van water, het koken van andere vloeistoffen zal het apparaat beschadigen.

code	liter	V	W	mm	€
209998	4.2	230	2000	341x226x(H)305	42,50



Externe waterstand indicator



Bekijk de video



209981

### ELEKTRISCHE WATERKOKER - 1,8 L

- Behuizing en verwarmingselement van roestvast staal.
- Handvat, deksel en basis zijn gemaakt van polypropyleen.
- Ketel kan 360 graden draaien op de basis.
- Verborgen verwarmingselement is beschermd tegen kalk, waardoor de levensduur van de verwarming en de gehele ketel wordt verlengd.
- Indicatorlicht geeft aan dat de verwarming aan staat.
- Externe waterstand indicator.
- Interne maximale waterstand indicator.
- Automatische uitschakeling na het koken.
- Dubbele droogkookbescherming.
- Alleen geschikt voor het koken van water, het koken van andere vloeistoffen zal het apparaat beschadigen.

code	liter	V	W	mm	€
209981	1.8	230	2150	226x165x(H)310	23,95



624302



### WATERKETEL - MET DEKSEL

code	liter	mm	€
624302	6	ø245x(H)290	36,95



Bedieningspaneel met digitaal display



209936



209943

### ELEKTRISCHE WATERKOKER - 2,5 L

- Perfect voor intensief gebruik.
- Met snelkook functie.
- Losse basis voor meer bewegingsvrijheid, hierdoor kan de waterkoker 360° draaien.
- Voorzien van ergonomische handgreep van polypropyleen.
- Met verwarmingsindicatielampje.
- Verwarmingselement onder de bodem geplaatst, beschermd tegen kalkaanslag.
- Schakelt automatisch uit wanneer het water kookt.
- Met droogkookbeveiliging, werkt niet zonder water.
- Behuizing en bodem van AISI 304 roestvast staal.
- Gewicht: 1,12 kg

code	liter	V	W	mm	€
209936	2.5	230	2150	242x172x(H)294	<b>28,95</b>

### DRAADLOZE ELEKTRISCHE WATERKOKER MET TEMPERATUURREGELING

- Voor het bereiden van dranken met de specifieke temperatuur eisen, zoals groene thee, witte thee of yerba mate.
- AISI 304 roestvast stalen behuizing en verwarming.
- Polypropyleen handvat, deksel en basis.
- Temperatuurregeling en -behouden - water kan worden verwarmd tot een van de volgende temperaturen: 40°C, 60°C, 80°C, 100°C.
- Element onder de bodem geplaatst, beschermd tegen kalkaanslag.
- Bedieningspaneel met digitaal display.
- Indicatielampje thermostaat.
- Indicator in de ketel voor maximum waterniveau.
- Automatische uitschakelfunctie nadat het water is gekookt.
- Dubbele bescherming tegen het inschakelen van een lege waterkoker.
- De waterkoker kan worden gedraaid - 360° basis.
- LET OP: alleen bedoeld voor het koken van water, het koken van andere vloeistoffen kan de waterkoker beschadigen.

code	liter	V	W	mm	€
209943	1.8	230	1800	230x165x(H)255	<b>35,95</b>





240700

**WARME DRANKEN KETEL**

- Ketel gemaakt van roestvast staal.
- Voorzien van polypropyleen geïsoleerde handgrepen en non-dripkraan.
- Thermostaat regelbaar tot 110 °C.
- Ideaal voor glühwein of warm water.
- Kooktijd ≈ 75 min.
- Niet geschikt voor chocolademelk.

code	liter	V	W	mm	€
240700	25	230	2500	442x426x(H)491	112,50



240601

**WARME DRANKEN KETEL**

- Ketel gemaakt van gecoat roestvast staal.
- Voorzien van polypropyleen geïsoleerde handgrepen en non-dripkraan.
- Thermostaat regelbaar tot 110 °C.
- Ideaal voor glühwein of warm water.
- Kooktijd ≈ 75 min.
- Niet geschikt voor chocolademelk.

code	liter	V	W	mm	€
240601	25	230	2500	435x441x(H)500	109,50



**NEW****WATERDISPENSER**

- Buitenwand gemaakt van AISI 410 roestvast staal, binnenwand gemaakt van AISI 304 roestvast staal, met PU (polyurethaanschuim) isolatie.
- Geschikt voor zowel warm als koud water.
- Temperatuurbestendig van -10 tot 100 °C.
- Non-drip tapkraan.
- Capaciteit: 10 L.

code	liter	mm	€
425336	10	ø226x(H)360	46,50

425336



Bekijk de video

**CHOCOLADEMELK DISPENSER**

- Verhitting middels bain-marie systeem voorkomt dat chocolade aanbrandt.
- Bodem van de chocolade ketel gemaakt van roestvast staal.
- Zijden van de chocolade ketel gemaakt van Polycarbonaat.
- Lekbak met peilmeter helpt overvulling te voorkomen.
- Beveiligd tegen oververhitting.
- De chocolade wordt automatisch continu geroerd.
- Speciale anti-lek aftapkraan.
- Temperatuurbereik: 65 tot 85°C.
- Omgevingstemperatuur: 10 tot 32°C.

code	liter	V	W	mm	€
274125	5	230	1006	440x360x(H)471	448,50
274149	10	230	1006	415x300x(H)580	498,50

Bain-marie systeem voorkomt dat chocolademelk aanbrandt op de bodem



274125

274149



## WARMER DRANKEN KETELS – DESIGN BY BRONWASSER



- Ontworpen door de gerenommeerde Nederlandse ontwerper Robert Bronwasser. Het unieke ontwerp met oog voor detail maakt dit apparaat een blikvanger op elk buffet.
- Verkrijgbaar in twee versies: geborsteld roestvast staal of mat zwart gecoat roestvast staal.
- Enkelwandige behuizing van roestvast staal.
- Stijlvolle handgrepen en deksel van polypropyleen.
- Unieke non-drip kraan.
- Geïntegreerd peilglas met maatverdeling.
- Magnetisch gekoppelde lekbak, gemakkelijk te reinigen.
- Thermostaat-indicator.

- Met maximaal vloeistofniveau iindicator in de ketel.
- De temperatuur kan worden ingesteld tussen 30°C en 100°C.
- Max. cuphoogte: 100 mm.
- Resetknop – voorkomt oververhitting.
- Indicatielampje toont de voortgang van de verhitting en geeft aan wanneer ontkalking nodig is.
- Alleen voor het koken van water of het verwarmen van wijn – niet geschikt voor andere vloeistoffen zoals melk of warme chocolademelk.



211410



211458

### WARMER DRANKEN KETEL - DESIGN BY BRONWASSER

- Behuizing gemaakt van gesatineerd roestvast staal.

code	inhoud (l)	V	W	mm	kooktijd (min)	€
211410	9	230	950	303x360x(H)450	58	89,50
211427	16	230	1650	352x397x(H)500	63	99,50

### WARMER DRANKEN KETEL MAT ZWART - DESIGN BY BRONWASSER

- Behuizing gemaakt van roestvast staal, in zwart met een matte afwerking.

code	inhoud (l)	V	W	mm	kooktijd (min)	€
211458	9	230	950	309x333x(H)450	58	109,50
211465	16	230	1650	356x400x(H)510	63	122,50

Unieke non-drop kraan met geïntegreerd peilglas met maatverdeling



Magnetisch gekoppelde lekbak



De ketel houdt dranken op serveertemperatuur na verhitting.





## PERCOLATOR

- Enkelwandige roestvast stalen behuizing Filterpan met ingebouwd filter voor grof gemalen koffie, hierdoor geen filterpapier nodig.
- Na het brouwproces word de koffie op schenktemperatuur gehouden.



208007

## PERCOLATOR

- Enkelwandige roestvast stalen behuizing Filterpan met ingebouwd filter voor grof gemalen koffie, hierdoor geen filterpapier nodig.
- Na het brouwproces word de koffie op schenktemperatuur gehouden.
- Met peilglas, non-driprkraan en voorzien van automatische reset.
- Het indicatielicht geeft het eind van het brouwproces aan én of ontkalking nodig is.



209882

## WARME DRANKEN KETEL

- Enkelwandig.
- Ideaal voor glühwein en het koken van water voor thee.
- Kooktijd: 209882 - 9 liter ≈ 23 min / 209899 - 18 liter ≈ 52 min.
- Eindtemperatuur 94-99°C.
- Voorzien van droogkookbeveiliging.
- Niet geschikt voor chocolademelk.

code	inhoud (l)	V	W	mm	kooktijd (min)	€
208007	6	230	1500	340x227x(H)468	21	<b>99,50</b>
208106	10	230	1500	387x275x(H)530	34	<b>139,50</b>
208205	15	230	1500	387x275x(H)595	51	<b>149,50</b>

code	inhoud (l)	V	W	mm	kooktijd (min)	€
209882	10	230	2200	340x227x(H)468	23	<b>97,50</b>
209899	20	230	2200	387x267x(H)595	52	<b>129,50</b>
209905	30	230	2200	500x465x(H)490	76	<b>169,50</b>



- Met peilglas, non-driprkraan en voorzien van automatische reset.
- Het indicatielicht geeft het eind van het brouwproces aan én of ontkalking nodig is.



## PERCOLATOR DUBBELWANDIG

- Geïsoleerde dubbelwandige structuur van hoog-gepolijst roestvast staal vermindert warmteverlies door geleiding, convectie en straling.
- Energieverbruik tot 20% lager dan vergelijkbare enkelwandige percolators.
- Behuizing en ketel van roestvast staal.

- Gelaste roestvast stalen handgrepen met siliconen grip.
- Non-driprkraan.
- Glazen peilglas.
- Ontkalkingsindicatie.
- Lekbak met roestvast stalen rooster.



211205



211403

## PERCOLATOR DUBBELWANDIG

code	inhoud (l)	V	W	mm	kooktijd (min)	€
211106	6	230	1500	316x350x(H)480	20	129,50
211205	10	230	1500	370x390x(H)525	32	167,50
211304	16	230	1500	360x401x(H)647	50	179,50

## WARME DRANKEN KETEL DUBBELWANDIG

- Thermostaat traploos instelbaar tot 110°C.
- Niet geschikt voor chocolademelk.

code	inhoud (l)	V	W	mm	kooktijd (min)	€
211403	9	230	2200	322x390x(H)522	22	122,50
211502	18	230	2200	386x393x(H)666	50	159,50



Prijzen zonder BTW en niet bindend



475





15x GN 1/1

15x 600x400



7x GN 1/1



810668

810613

810651



Twee zwenkwieken met rem



Voorzien van een simpele vergrendeling



### REGAALWAGEN - 7 X GN 1/1

- Ontworpen voor GN 1/1 dienbladen/bakken - tussenruimte 80 mm.
- Met werkoppervlak.
- Aan beide zijden een vergrendeling voor de plateau's Voorzien van 4 zwenkwieken waarvan 2 geremd.
- GN 1/1 - 530x325.
- Flatpack levering.

### REGAALWAGEN - 15 X GN 1/1

- GN 1/1 met 15 etages - tussenruimte 80 mm.
- Met aan beide zijden een vergrendeling voor de plateau's.
- Voorzien van 4 zwenkwieken waarvan 2 geremd.
- Wordt gedemonteerd geleverd.

### REGAALWAGEN - 15X 600X400

- 600x400 mm met 15 etages - tussenruimte 80 mm.
- Aan beide zijden een vergrendeling voor de plateau's.
- Voorzien van 4 zwenkwieken waarvan 2 geremd.
- Maximale belasting is 150 kg bij gelijkmatige verdeling.
- Wordt gedemonteerd geleverd.

code	mm	€
810668	445x615x(H)945	169,50

code	mm	€
810613	440x610x(H)1710	227,50

code	mm	€
810651	515x680x(H)1710	262,50

30x GN 1/1

150kg



810576

15x GN 1/1

150kg



810606



Om ruimte te besparen  
kunnen de regaalwagens in  
elkaar geschoven worden

### DUBBELE REGAALWAGEN - 30 X GN 1/1

- GN 1/1 met 30 etages - tussenruimte 80 mm.
- Met aan beide zijden een vergrendeling voor de plateau's.
- Voorzien van 4 zwenkwielen waarvan 2 geremd.
- Wordt gedemonteerd geleverd.
- Maximale belasting is 150 kg bij gelijkmatige verdeling.

code	mm	€
810576	740x550x(H)1730	359,50

### REGAALWAGEN COMPACTE OPSLAG - 15 X GN 1/1

- Om ruimte te besparen tijdens opslag kunnen trolleys in elkaar worden geschoven.
- GN 1/1 met 15 etages - tussenruimte 80 mm.
- Met aan beide zijden een vergrendeling voor de plateau's.
- Voorzien van 4 zwenkwielen waarvan 2 geremd.
- Wordt gedemonteerd geleverd.
- Maximale belasting is 150 kg bij gelijkmatige verdeling.

code	mm	€
810606	445x610x(H)1710	279,50

12x GN 1/1

150kg



810569

### DUBBELE REGAALWAGEN - 12 X GN 1/1

- GN 1/1 met 12 etages - tussenruimte 80 mm.
- Met aan beide zijden een vergrendeling voor de plateau's.
- Voorzien van 4 zwenkwielen waarvan 2 geremd.
- Maximale belasting is 150 kg bij een gelijkmatig verdeeld gewicht.
- Wordt gedemonteerd geleverd.

code	mm	€
810569	740x550x(H)940	225,00





810101



811320

### SERVEERWAGEN

- Gemaakt van roestvast staal.
- Voorzien van 3 bladen met geluiddempend materiaal aan onderzijde blad.
- Maximale belasting per blad 50 kg.
- Met 4 zwenkwielen, waarvan 2 geremd, voorzien van hoekbeschermers.
- Afstand tussen de bladen 270 mm.
- Werkblad 830x510.
- Flatpack levering.

code	mm	€
810101	905x585x(H)945	129,50

### SERVEERWAGEN MAT ZWART

- Gemaakt van roestvast staal met een mat zwarte finish.
- Voorzien van 3 bladen met geluiddempend materiaal aan onderzijde blad.
- Maximale belasting per blad 50 kg.
- Met 4 zwenkwielen, waarvan 2 geremd, voorzien van hoekbeschermers.
- Afstand tussen de bladen 270 mm.
- Werkblad 830x510.
- Flatpack levering.

code	mm	€
811320	905x585x(H)945	198,50



810002



### SERVEERWAGEN

- Gemaakt van roestvast staal.
- Voorzien van 2 bladen met geluiddempend materiaal aan onderzijde blad.
- Maximale belasting per blad 50 kg.
- Met 4 zwenkwielen, waarvan 2 geremd, voorzien van hoekbeschermers.
- Afstand tussen de bladen 550 mm. Werkblad 830x510.
- Flatpack levering.

code	mm	€
810002	905x585x(H)945	109,50



810224

**NEW MODEL**



### SERVEERWAGEN VOOR ZWARE BELASTING

- Gemaakt van roestvast staal, gelast voor extra stevigheid.
- Voorzien van 3 bladen.
- Maximale belasting per blad 80 kg.
- Met 4 zwenkwielen, waarvan 2 met rem.

code	mm	€
810224	800x500x(H)850	465,00







810118



810125

#### SERVEERWAGEN MET 4 BLADEN

- Gemaakt van roestvaststaal.
- Voorzien van 4 bladen.
- Met 4 zwenkwielen, waarvan 2 geremd, voorzien van hoekbeschermers.
- Wordt gedemonteerd geleverd.

code	mm	€
810118	905x585x(H)1245	187,50

#### SERVEERWAGEN MET 5 BLADEN

- Gemaakt van roestvast staal.
- Voorzien van 5 bladen.
- Met 4 zwenkwielen, waarvan 2 geremd, voorzien van hoekbeschermers.
- Wordt gedemonteerd geleverd.

code	mm	€
810125	905x585x(H)1545	249,50



#### SERVEERWAGEN KUNSTSTOF

- Gemaakt van polypropyleen.
- Voorzien van 3 bladen.
- Maximale belasting per blad 50kg.
- Met 4 zwenkwielen, waarvan 2 geremd, voorzien van hoekbeschermers.
- Afstand tussen de bladen 340 mm.
- Werkblad 615x400.

code	mm	€
810200	800x410x(H)950	119,50



810200





877920



schep



transparant  
deksel



vier zwenkwielen

## VOEDEL TROLLEY

- Nuttig in elke grote keuken voor het opslaan, transporteren en snel meten van hoeveelheden droog voedsel zoals: bloem, suiker, zout, gries, rijst.
- Gemaakt uit één stuk, solide en stevige polyethyleen structuur.
- Afgeronde hoeken en gladde binnenwanden zijn ideaal voor eenvoudige reiniging.
- Geleiders die zich in het bovenste, binnenste deel van de trolley bevinden, maken het opbergen van de schep eenvoudig. Transparant deksel van polycarbonaat voor gemakkelijke identificatie van producttype en -hoeveelheid.
- Vier brede, rubberen wielen  $\varnothing 75$  mm, inclusief twee zwenkwielen met remmen voor eenvoudiger transport.
- Ergonomische hoogte van 71 cm, ideaal om onder een werktafel te plaatsen.

code	liter	mm	€
877913	81	333x743x(H)711	212,50
877920	98	394x755x(H)735	249,50



877883



uitlek plateau



2 zwenkwielen  
met remmen



aftapkraan



schep



## GEÏSOLEERDE IJSCONTAINER - 110 L

- Ideaal voor het vervoeren van ijsblokjes of geschaafd ijs over lange afstanden.
- Stevige polyethyleen behuizing, slag- en stootbestendig.
- Dikke isolatie houdt het ijs zo lang mogelijk op temperatuur.
- Binnenwanden zijn kras- en vlekwerend.
- Goed sluitend schuifdeksel.
- Geïntegreerde ergonomische handgreep.
- Twee grote wielen geschikt voor ruwer terrein en twee kleinere zwenkwielen met remmen.
- Met aftapkraan voor smeltwater.
- Wordt geleverd klaar voor gebruik, geen montage vereist.
- Inclusief aftapkraan, ijschep en druppelvanger.

code	liter	mm	€
877883	110	585x800x(H)745	787,50





## BORDENWAGEN

- Voor het veilig vervoeren van servies.
- Verplaatsbare polyethyleen verticale afscheidingen zodat diverse afmetingen van borderladen kunnen worden.
- Stevig ontwerp beschermt het servies tegen barsten of schilferen.
- Aantal borden stapels: 6.
- Aantal borden per stapel: 50.
- Dankzij de grote achterwielen bestand tegen oneffen terrein.
- Schok- en slagvast.
- Inclusief afdekhoes van vinyl voor hygiënisch gebruik.
- Geschikt voor borden van  $\varnothing 115$  tot  $\varnothing 330$  mm.

code	mm	€
877906	930x720x(H)785	789,50



LDPE  
polyethyleen

877906



afdekhoes van vinyl  
voor hygiënische  
opslag ingebegren bij  
elke bordentrolley.

tot 50 borden  
per stapel

voorwielen  
met remmen

## Voorbeelden van sets



4 kolommen -  
borden van  
 $\varnothing 225-330$  mm



6 kolommen -  
borden van  
 $\varnothing 140-225$  mm



4 kolommen -  
borden van  $\varnothing 115$  mm  
2 kolommen -  
borden van  $\varnothing 140-175$  mm  
2 kolommen -  
borden van  $\varnothing 175-225$  mm



5 kolommen -  
borden van  
 $\varnothing 115$  mm  
3 kolommen -  
borden van  
 $\varnothing 175-225$  mm





ventilatie dop



Deur met afdichting.

877814



877821



2 zwenkwielen met remmen

## THERMO CATERING CONTAINER 2X GN 1/1 200

- Dubbelwandig geïsoleerd polyethyleen LDPE - stevig en hard polyethyleen.
- Geschikt voor zowel warmhouden als koelhouden.
- Met 2 stevige handgrepen.
- In de behuizing geïntegreerde liggers.
- Interne afmetingen: 335x533x(H)590 mm.
- Geschikt voor Gastronorm 1/1 pannen: Gastronormplaat 10 mm diep: 12 stuks.
- Gastronormbak 65 mm diep: 6 stuks.
- Gastronormbak 100 mm diep: 4 stuks.
- Gastronormbak 150 mm diep: 3 stuks Gastronormbak 200 mm diep: 2 stuks.

code	mm int.	mm	€
877814	335x533 x(H)590	477x680 x(H)620	329,50

### Temperatuurbehoud

warm

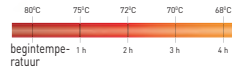

koud

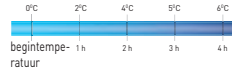

### Voorbeelden van sets

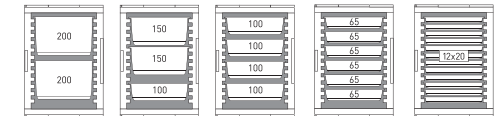

belt

## TROLLEY VOOR THERMOCONTAINER

code	mm	€
877821	530x710x(H)230	139,50





## THERMO VOORLADERS

5x GN 1/1



707661



## THERMO CATERING BOX

- Ultra-lichtgewicht, duurzame container met hermetisch sluitbare opening.
- Verwijderbare deur - zelfs terwijl de boxen gestapeld zijn.
- Voorzien van 5 groeven met 65 mm tussenruimte om containers in te schuiven, geschikt voor GN1/1 containers.
- De hoge stapelranden met vergrendelend profiel garanderen stabiel stapelen zonder verschuiving.
- Past precies op Euro pallets - vier boxen per laag.

code	liter	mm int.	mm	€
707661	66	535x310x(H)400	600x400x(H)490	145,00

Past perfect op Euro pallets, 4 per laag

### Voorbeelden van sets



707784

707845



## WARMHOUDELEMENT

- Kan tot 90°C worden verwarmd.
- Om het element te verwarmen, plaats het in op een roestvast stalen tray of container en plaats het in een heteluchtoven, max. 90°C voor max. 40 minuten.
- Bevat paraffinewas.

code	GN	mm	€
707784	GN 1/2	320x265x(H)30	23,95
707845	GN 1/1	530x325x(H)30	42,50

707760

707753



## VRIESELEMENT

- Bedoeld voor gebruik in koelboxen, houdt de temperatuur tussen -12 tot -10°C voor 3 tot 4 uur dankzij de eutectische plaat.
- Op gebruik voorbereiden door bij -18°C in te vriezen voor 24 uur of tot de vulling helemaal bevroren is.
- Dit kan gecontroleerd worden door het element heen en weer te schudden, wanneer de vulling niet merkbaar meebeweegt is het element klaar voor gebruik.
- Bevat water en natriumpolyacrylaat.

code	GN	mm	€
707753	GN 1/1	530x325x(H)30	27,95
707760	GN 1/2	320x265x(H)30	16,95



## THERMO CATERING BOX

- Ultra-lichtgewicht, duurzame container met hermetisch sluitbare opening.
- Geschikt voor Gastronorm 1/1 containers.
- Voorzien van 8 groeven met 61 mm tussenruimte om GN containers in te schuiven.
- De hoge stapelranden met vergrendelend profiel garanderen stabiel stapelen zonder verschuiving.

code	liter	mm int.	mm	€
707999	100	550x335x(H)545	635x465x(H)660	275,00



### Voorbeelden van sets



## KOELELEMENT

- Bedoeld voor gebruik in koelboxen, houdt de temperatuur tussen 0 tot 4°C voor 3 tot 4 uur dankzij de eutectische plaat.
- Op gebruik voorbereiden door bij -18°C in te vriezen voor 24 uur of tot de vulling helemaal bevroren is.
- Dit kan gecontroleerd worden door het element heen en weer te schudden, wanneer de vulling niet merkbaar meebeweegt is het element klaar voor gebruik.
- Bevat water en natriumpolyacrylaat.

code	GN	mm	€
707777	GN 1/2	320x265x(H)30	16,25
707821	GN 1/1	530x325x(H)30	24,95



## WARMHOUDPLAAT

- GN 1/1 - aluminium.
- Op geïsoleerde basis.
- Verwarmt zichzelf op 95°C.
- Kan gebruikt worden in combinatie met Thermobox Kitchen Line GN 1/1 en groter (707906, 707968, 707951, 707944).

code	V	W	mm	€
209509	230	190	530x325x(H)45	186,50





707975

### PIZZA THERMOBOX PROFI LINE

- Gemaakt van polypropyleen.
- Geïntegreerde handgrepen voor gemakkelijker dragen.
- Speciaal profiel aan de binnenkant voor eenvoudiger legen.
- Stevige en stabiele constructie ontworpen voor langdurig gebruik.
- Ultralicht, van bovenaf gesloten met een deksel.
- Stapelbaar dankzij de groeven in de behuizing.

code	liter	mm int.	mm	€
707975	21	350x350x(H)175	410x410x(H)240	<b>39,50</b>



707968

### THERMOBOX PROFI LINE

- Perfect voor het transport van warme of koude producten.
- Bakken hebben een dichte structuur met een hoge isolatiewaarde.
- Temperatuurbestendig van -20°C tot +110°C.
- Met verzonken handgrepen in zijkant.

code	liter	mm int.	mm	€
707906	40	538x338x(H)234	600x400x(H)285	<b>37,25</b>
707968	46	538x338x(H)257	600x400x(H)320	<b>47,50</b>
707951	53	625x425x(H)200	685x485x(H)260	<b>59,50</b>
707944	80	625x425x(H)300	685x485x(H)360	<b>73,50</b>



707814

### KOEL OPZETSTUK GN 1/1

- Plaats dit opzetstuk bovenop uw Thermobox GN 1/1 om de inhoud extra lang koel te houden.
- Wordt geleverd zonder koelelement.
- Past op 707906 en 707968.

code	mm	€
707814	600x400x(H)85	<b>25,75</b>



707982

### THERMOBOX PROFI LINE

- Perfect voor het transporteren van warme of koude producten.
- De speciale versmolten gladde binnenzijde zorgt voor extra stevigheid, vergemakkelijkt het reinigen en verlengt de levensduur aanzienlijk.
- De box is geschikt voor containers tot Gastronorm 1/1 formaat.
- De vormgeschuimde bakken hebben een dichte structuur met een hoge isolatiewaarde, 50% hoger dan andere HENDI thermoboxen.
- Temperatuurbestendig van -20°C tot +110°C.
- Praktische handgrepen verhogen het draagcomfort.
- De boxen zijn met of zonder deksel stapelbaar.

code	liter	mm int.	mm	€
707982	39	538x338x(H)217	674x400x(H)287	<b>92,50</b>



6 grendels – ideaal voor het vervoeren van vloeibare maaltijden



710203



Dezelfde diameter, maakt het gemakkelijker ze te stapelen en te vervoeren



De ruimte tussen de muren is gevuld met speciaal isolerend materiaal dat de temperatuur van voedsel tot 6-8 uur warm of koud houdt

## GAMEL PROFI LINE

- Ontworpen voor horecagelegenheden om eten en drinken warm te houden tijdens transport.
- De ruimte tussen de wanden is gevuld met een speciaal isolerend materiaal, dat ervoor zorgt dat de temperatuur 6 tot 8 uur wordt gehandhaafd.
- Behuizing en deksel gemaakt van roestvast staal AISI 430, matte afwerking, dikte: 0,8 mm.
- De binnenkant en het deksel van de container gemaakt van roestvast staal AISI 304, dikte: 0,8 mm.
- Containerinterieur gemaakt van hoogglanzend gepolijst roestvast staal, satijnen dekselinterieur.
- Twee ergonomische handgrepen, elk bevestigd met negen afdichtingen voor een veilige hantering.
- Geïsoleerd deksel met handgreep en groot ontluichtingsventiel

- voor eenvoudig openen.
- Dikke siliconenaafdichting, verwijderbaar – hygiënisch.
- Deksel met 6 drukknoyen.
- Roestvast stalen kraan met een uitloop geplaatst op ongeveer 45 mm.
- Containerbodem uitgerust met een zwarte rubberen ring bevestigd met schroeven, wat zorgt voor eenvoudiger stapelen van containers en het beschermen van zowel de container als de grond tegen schade.
- Stapelbaar – verschillende modellen tot 35 liter.

code	liter	mm	€
710104	10	ø330x(H)220	162,50
710203	20	ø330x(H)360	225,00
710302	35	ø330x(H)570	285,00

### Ergonomische handgrepen



Luchtklep



Dubbel deksel met een afdichting en uitgerust met 6 klemmen

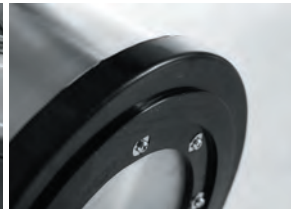

Flexibel materiaal beschermt de container en de vloer tegen schade





812266



812273

### ALUMINIUM OPBERGREK VOOR GN CONTAINERS

- GN 1/1 containers passen direct tussen de aluminium dragers.
- Geanodiseerd aluminium frame.
- Met polypropyleen planken.
- Eenvoudig uit te breiden.
- Draagvermogen 150 kg maximaal, verdeeld over het oppervlak.

code		mm	€
812266		1120x355x(H)1685	259,50
812372	verbindingshaak	15x42x(H)42	2,75

### ALUMINIUM OPBERGREK

- Frame gemaakt van corrosiebestendig geanodiseerd aluminium.
- Met 4 planken, elke plank bestaat uit 3 verwijderbare polypropyleen legborden die in de vaatwasser mogen.
- Verstelbare voeten om een horizontale plaatsing te garanderen.
- Combineer twee rekken tot een hoekrek met de apart verkrijgbare verbindingshaak (code: 812280).
- Max. gespreid laadvermogen per plank: 150 kg.

code		mm	€
812273		1280x405x(H)1685	298,50
812280	verbindingshaak	15x42x(H)42	2,75
812341	schap		10,00

Eenvoudig uitbreidbaar



GN 1/1 containers passen direct tussen de aluminium steunen



Vaatwasmachine bestendige plastic planken





125 kg

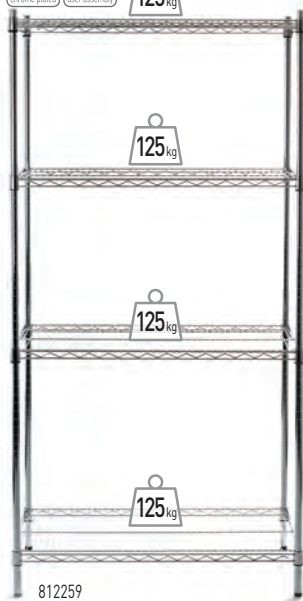

812259

### EXTRA STEVIG OPBERGREK

- 4 verstelbare schappen.
- Maximale belasting per schap 125 kg.
- Voorzien van stelvoetjes.
- Verchroomd ijzer.

code	mm	€
812259	910x455x(H)1830	134,50



### PLATFORM WAGEN

- Belastbaar tot 150 kg, ondanks het lage gewicht.
- Inklapbaar voor eenvoudig transport.
- Met twee zwenkwielen.

code	mm	€
810514	730x480x(H)825	127,50

### OPBERGREK MET 5 SCHAPPEN

- Gemaakt van staal, verkrijgbaar in een verchroomde afwerking of een zwarte poedergecoate afwerking.
- Eenvoudig te monteren en de schaphoogte kan eenvoudig worden ingesteld.
- Geleverd met 5 draadschappen.
- Gespreide laadcapaciteit per schap: 80 kg.
- Uitgevoerd met verstelbare voeten.

code	kleur	mm	€
812990	Zwart	910x455	129,50
812204	Chroom	x(H)1830	125,00



Inklapbaar voor compact transport



810514

montage-instructie



## VAATWASSER 50X50 - ELEKTRONISCHE BEDIENING

- Uiterst eenvoudig te gebruiken, te reinigen en te onderhouden.
- Ideaal voor het reinigen van borden, bestek, glaswerk, bekers - en dienbladen.
- Elektronische bediening.
- Dispensers voor wasmiddel en glansmiddel standaard inbegrepen.
- Behuizing gemaakt van roestvast staal AISI 304.
- Draaiende kunststof was- en roestvast stalen spoelarmen aan de onderkant van de kamer.
- Stationaire kunststof wasarmen en roterende roestvast stalen spoelarmen aan de bovenkant van de kamer.
- Robuuste dubbelwandige deur uitgerust met een microscharnelaar,
- stopt het programma bij opening.
- Maximale hoogte glaswerk: 325 mm.
- Maximale hoogte borden: 335 mm.
- Watertemperatuur tijdens het wassen: 60°C.
- Watertemperatuur tijdens het spoelen: 85 °C.
- Boiler (capaciteit/vermogen): 6L / 6 kW.
- Bad (capaciteit/vermogen): 35L / 2,8 kW.
- Waspomp: 0,75 kW.
- Veiligheidsthermostaat voor ketel/bad: tot 105°C / 99°C.
- Elektronische waterthermometer voor ketel en tank.
- Afdichtingsfactor van de pomp: IP 44, ø40 mm voet, ±10 mm in hoogte verstelbaar.
- Gewicht: 55 kg.

### FUNCTIES:

- Drie wasprogramma's: 60, 120, 180 seconden (het wasprogramma wordt automatisch verlengd met de tijd die nodig is om het spoelwater op te warmen tot +85 °C).
- Reinigingsprogramma voor de vaatwaskamer.
- Koudespoelfunctie - ideaal voor het wassen van glas.
- THERMO-PROTECTOR-systeem om spoelen met koud water te voorkomen - garandeert dat het spoelen niet start totdat de temperatuur 85 °C is.
- SOFT START-systeem start de waterpomp op een lage druk en verhoogt geleidelijk de druk om kwetsbare items te beschermen.
- 8-punts zelfdiagnostisch systeem.
- ECO-systeem - voor een lager stroomverbruik.

### VOORDELEN VAN KOUDE SPOELING:

- Koelt de glazen na reiniging, hierdoor zijn deze direct klaar voor gebruik.
- Verwijdert de geur van glansmiddel, ideaal voor wijnglazen.

### APPARATUUR:

- 1 universele vaatwaskorf 500x500x(H)105 mm.
- 1 vaatwaskorf 500x500x(H)105 mm voor diepe en ondiepe borden met 5 rijen van 8 pennen.
- 1 bestekmandje 110x110x(H)130 mm.
- Elektrische wasmiddel en glansmiddel doseerpompen.
- Waterslang 1,5 m lang, met 3/4 binnendraadaansluiting.
- Afvoerpomp en afvoerslang.
- Netsnoer zonder stekker.



max H  
335 mm

Vaatwasser 50x50  
- elektronische bediening



Vloerstandaard



Voorspeldouche enkel

Uitlaadtafel voor vaatwassers

Laadtafel met gootsteen voor vaatwasser

Vaatwaskorf voor glaswerk

Trolley voor vaatwaskorven

Ronde afvalbak

DISPENSER EN  
AFVOERPOMP  
INBEGREPEN



## GLAZEN VAATWASSER 40X40

 max H  
 290 mm



elektromechanische regeling



elektronische regeling

Aparte roestvast stalen was- en spoelarmen aan de bovenkant



Aparte roestvast stalen was- en spoelarmen aan de onderkant

## DISHWASHER 50X50

 max H  
 335 mm



elektromechanische regeling



elektronische regeling

Aparte roestvast stalen was- en spoelarmen aan de bovenkant

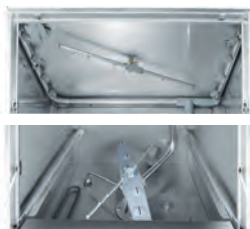

Aparte kunststof wasarm en roestvast stalen spoelarm aan de onderkant

code	bediening	afmeting korf	spanning [V]	glansmiddel dispenser	wasmiddel dispenser	afvoer pomp	€
230299	elektromechanisch	40x40	230	JA			1 425,00
233009	elektromechanisch	40x40	230	JA	JA		1 495,00
233016	elektromechanisch	40x40	230	JA		JA	1 495,00
233023	elektromechanisch	40x40	230	JA	JA	JA	1 595,00
230268	elektronisch	40x40	230	JA	JA	JA	1 850,00
230305	elektromechanisch	50x50	400	JA			1 825,00
233030	elektromechanisch	50x50	400	JA	JA		1 875,00
233047	elektromechanisch	50x50	400	JA		JA	1 875,00
233054	elektromechanisch	50x50	400	JA	JA	JA	1 975,00
237540	elektronisch	50x50	230	JA	JA	JA	2 275,00
231753	elektronisch	50x50	400	JA	JA	JA	2 275,00

HYGIENE





		GLAZEN VAATWASSER 40X40		VAATWASSER 50X50	
BEDIENING		elektromechanisch	elektronisch	elektromechanisch	elektronisch
BEOOGD GEBRUIK		mokken, kopjes, glazen, bestek, borden		borden, bestek, glazen, mokken, dienbladen	
WASPARAMETERS					
Aantal/duur wascycli	s	1 - 120 <sup>1)</sup>	3/60, 120, 180 <sup>1)</sup>	1 - 120 <sup>1)</sup>	3/60, 120, 180 <sup>1)</sup>
Capaciteit	korven/u	30	60/30/20	30	60/30/20
Maximale hoogte	mm	plaat 290 / glas 295		plaat 325 / glas 335	
Waterverbruik per cyclus	l	2-2,5	1,7	2-2,5	
Temperatuur waswater	°C	62		62	
Temperatuur spelwater	°C	85		85	
Boiler (capaciteit/vermogen)	l / kW	3,5/2,5		6/6 (400 V) of 6/3 (230 V)	6/6
Tank (capaciteit/vermogen)	l / kW	17/2,5		35/2,8 (400 V) of 35/3,6 (230 V)	35/2,8
Veiligheidsthermostaat voor boiler	°C	105		105	
Veiligheidsthermostaat voor tank	°C	99		99	
STANDAARD APPARATUUR					
Waterthermometer in de boiler		elektronisch		analog	elektronisch
Afzonderlijke was-/spelarmen		roestvast stalen was- en spelarmen		kunststof wasarmen, roestvast stalen spelarmen	
Dispenser voor glansspelmiddel		JA		JA	
Dispenser voor wasmiddel		OPTIE	JA	OPTIE	JA
Pomp aftappen		OPTIE	JA	OPTIE	JA
Accessoires		1x universele korf 400x400x(H)150 mm voor glazen 1x korf met pennen 400x400x(H)110 mm voor platen 1x bestekmand 110x110x(H)130 mm watertoevoerslang 1,5 m, met aansluiting 3/4" binnendraad afvoerslang 2 m, Ø25 mm		1x universele korf 500x500x(H)105 mm voor glazen 1x korf met pennen 500x500x(H)105 mm voor platen 1x bestekmand 110x110x(H)130 mm watertoevoerslang 1,5 m, met aansluiting 3/4" binnendraad afvoerslang 2 m, Ø25 mm	
TECHNISCHE PARAMETERS					
Afmetingen	mm	470x510x(H)710		570x600x(H)830	
Vermogen	kW	2,8		6 (400 V) of 3,6 (230 V)	6,6
Pompvermogen	KM	0,1	0,3	0,75	
Waterdichtheid pomp		IP 44		IP 44	
Spanning	V	230		400 of 230	400
Gewicht	kg	39		57	55
FUNCTIES					
Zelfreinigings programma vaatwasser		JA		JA	
"SOFT START" systeem <sup>2)</sup>		JA		JA	
THERMO-PROTECTOR systeem <sup>3)</sup>		JA		JA	
Zelfdiagnose systeem <sup>4)</sup>		JA		JA, 8 punten	
ECO-systeem				JA	
CONSTRUCTIE					
Behuizing gemaakt van roestvast staal AISI 304		YES		YES	
Dubbellaagse geïsoleerde deuren		YES		YES	
Verticaal verstelbare voeten Ø40 mm	mm	±10		±10	
<b>VLOERSTANDAARD</b>		222980		231050	
Afmetingen	mm	470x500x(H)500		560x560x(H)500	
Capaciteit		Voor 2 korven 400x400x(H)150 mm		Voor 2 korven 500x500x(H)105 mm	
€		225,00		225,00	

<sup>1)</sup> De aangegeven tijd kan worden verlengd vanwege de tijd die het water in de boiler nodig heeft om 85 °C te bereiken

## VAATWASSER FUNCTIES

<sup>2)</sup> "SOFT START" – activeert de waterpomp bij een lagere druk en verhoogt geleidelijk de druk om beschadiging van kwetsbare vaat te voorkomen

<sup>3)</sup> "THERMO-PROTECTOR" systeem – voorkomt spoelen met koud water – garandeert dat het spoelen bij 85°C begint

<sup>4)</sup> Zelfdiagnosesysteem voor een snelle controle van de conditie van de vaatwasser



## DOORSCHUIFVAATWASSER - ELEKTRONISCHE BEDIENING

- Uiterst eenvoudig te gebruiken, schoon en service.
- Ideaal voor wasplaten, bestek, glaswerk, bekers, trays, GN 1/1-containers.
- Elektronische regeling.
- Afwasmiddel- en glansmiddeldispensers en afvoerpomp standaard inbegrepen.
- Maximale hoogte van borden 400 mm.
- Maximale hoogte van glaswerk 395 mm.
- Bediening via aanraakgevoelig bedieningspaneel.
- AISI 304 roestvast stalen behuizing.
- Roestvast stalen boven- en onderarmen voor wassen en spoelen.
- Openen van de kap gaat gemakkelijk door ingebouwde veren.
- Waswatertemperatuur: 60°C.
- Temperatuur van spoelen: 85°
- Boiler capaciteit en vermogen 13.5 l / 7.5 kW.
- Tankcapaciteit en vermogen 68 l / 6.0 kW.
- Waterpomp vermogen 1,5 kM.
- Elektronische waterthermometers voor de boiler en het bad afzonderlijk.
- Veiligheidsthermostaat voor boiler/bad tot 105 °C / 99 °C.
- Waterdichtheid van de pomp: IP 44.
- Hoekinstallatie is mogelijk.
- Wateraansluiting: 3/4".
- Gewicht: 131,5 kg.
- Verstelbare roestvast stalen poten van 100 tot 150 mm.

### FUNCTIES:

- Drie wasprogramma's: 60, 120, 240 s.
- Reinigingsprogramma voor de vaatwasser.
- Mogelijkheid van een laatste spoelbeurt met koud water - vooral handig bij het wassen van glas.
- "THERMO-PROTECTOR"-systeem om spoelen met koud water te voorkomen.
- 8-punts zelfdiagnostisch systeem.
- "SOFT START"-functie om de waterpomp op een lagere druk te starten en geleidelijk op te tillen om kwetsbare vaat niet te beschadigen.
- Deur met microscharnelaar voor gebruik wanneer de afzuigkap omhoog staat.
- ECO-functie - vermindert het stroomverbruik wanneer het apparaat niet langer dan 15 minuten wordt gebruikt.

### ACCESSOIRES:

- 1 universeel glazen mandje 500x500x(H)105 mm.
- 1 mandje met pennen voor diepe en ondiepe platen met 5x8 stuks, 500x500x(H)105 mm.
- 1 bestekmand 110x110x(H)130 mm.
- Spoelmiddel en wasmiddeldispensers.
- Afvoerpomp.
- Waterslang 1,5 m lang, met 3/4" binnendraadaansluiting.
- Afvoerslang.
- Stroomkabel zonder stekker.



max H  
400 mm

## Doorschuifvaatwasser - elektronische bediening

### Uitlaadtafel voor vaatwassers



Vaatwaskorf voor  
glaswerk

Trolley voor  
vaatwaskorven



DISPENSER EN  
AFVOERPOMP  
INBEGREPEN

Voorspoeldouche enkel

Laadtafel met  
gootsteen  
voor vaatwasser

Ronde afvalbak



# HOOD DISHWASHER 50X50



230312



max H  
400 mm



231340



Separate stainless steel washing and rinsing arms at the top



Separate stainless steel washing and rinsing arms at the bottom

HYGIENE



code	controle	afmeting mand	spanning (V)	glansmiddel dispenser	wasmiddel dispenser	afvoer pomp	€
230312	elektromechanisch	50x50	400	JA			3 675,00
233061	elektromechanisch	50x50	400	JA	JA		3 695,00
231340	elektronisch	50x50	400	JA	JA	JA	3 875,00

## DOORSCHUIFVAATWASSER 50X50

BEDIENING		elektromechanisch	elektronisch
<b>BEOOGD GEBRUIK</b>		borden, bestek, glazen, mokken, trays, GN-containers	
<b>WASPARAMETERS</b>			
Aantal/duur wascycli	s	1 - 120 <sup>1)</sup>	3/60, 120, 180 <sup>1)</sup>
Capaciteit	manden/h	30	60/30/15
Maximale hoogte	mm	glas 395 / plaat 400	
Waterverbruik per cyclus	l	2-2,5	1,7
Temperatuur waswater	°C	62	
Temperatuur spoelwater	°C	85	
Boiler (capaciteit/vermogen)	l / kW	7,4/7,5	13,5/7,5
Tank (capaciteit/vermogen)	l / kW	68/6	
Veiligheidsthermostaat voor boiler	°C	105	
Veiligheidsthermostaat voor tank	°C	99	
<b>STANDAARD APPARATUUR</b>			
Elektronisch aanraakbedieningspaneel		JA	
Waterthermometer in de boiler en de tank		analoog	elektronisch
Afzonderlijke was-/spoelarmen		roestvast stalen was- en spoelarmen aan de onder- en bovenkant	
Dispenser voor glanspoelmiddel		JA	
Dispenser voor wasmiddel		OPTIE	JA
Apparatuur		1x universeel mandje 500x500x(H)105 mm voor glazen 1x mand met pennen 500x500x(H)105 mm voor platen 1x bestekmand 110x110x(H)130 mm	
Oppervlaktefilters boven water niveau in de tank		4 stuks	
Extra filter voor de pompinlaat		JA	
Watertoevoerslang, lengte 1,5 m, met 3/4" binnendraad		JA	
Netsnoer zonder stekker		JA	
<b>TECHNISCHE PARAMETERS</b>			
Afmetingen		mm 750x880x(H)1390/1830	
(breedte x diepte x hoogte)		kW 8,6	
Vermogen		1,5	
Pompvermogen		IP 44	
Leksnelheid pomp		V 400	
Spanning		kg 111	131,5
<b>FUNCTIES</b>			
Zelfreinigingsprogramma vaatwasser		JA	
"SOFT START" systeem <sup>2)</sup>		JA	
THERMO-PROTECTOR systeem <sup>3)</sup>		JA	
Zelfdiagnose systeem <sup>4)</sup>		JA, 8-point	
ECO systeem		JA	
Deur met microscharakelaar, voorkomt gebruik met de kap omhoog		JA	
<b>CONSTRUCTIE</b>			
Behuizing gemaakt van roestvast staal AISI 304		JA	
Dubbellaagse geïsoleerde deuren		JA	
Verticaal verstelbare voeten		mm	from 100 to 150 mm

<sup>1)</sup> De aangegeven tijd kan worden verlengd vanwege de tijd die het water in de boiler nodig heeft om 85 °C te bereiken

### VAATWASSER FUNCTIES

<sup>2)</sup> "SOFT START" – activeert de waterpomp bij een lagere druk en verhoogt geleidelijk de druk om beschadiging van kwetsbare vaat te voorkomen

<sup>3)</sup> "THERMO-PROTECTOR" systeem – voorkomt spoelen met koud water – garandeert dat het spoelen bij 85°C begint

<sup>4)</sup> Zelfdiagnosesysteem voor een snelle controle van de conditie van de vaatwasser

**VAATWASSER VOOR PANNEN EN SCHALEN 50X60 – ELEKTRONISCHE  
BEDIENING, MET WASMIDDELDOSEERSYSTEEM EN AFVOERPOMP**



236574

- Gespecialiseerde vaatwasser, perfect voor het reinigen van pannen, GN-bakken, oventrays, flessen, dienbladen of bestek.
- 3 elektronisch gestuurde wascycli: 120s, 180s, 240s.
- Spoeltemperatuur: 82°C.
- Wastemperatuur: 60°C.
- Boilercapaciteit/vermogen: 7,4 L/6 kW.
- Capaciteit/vermogen wasbak: 58 L/6 kW.
- Bediening via een aanraakpaneel.
- Automatisch reinigingssysteem.
- Dichtheidscoëfficiënt pomp: IP 44.
- Grote korf: 500x600 mm.
- Tweelaagse behuizing van AISI 304 roestvast staal.
- Was- en spoelarmen van roestvast staal.
- Gewicht: 57kg.

**APPARATUUR:**

- Wasmiddeldispenser.
- Dispenser voor glansspolmiddel.
- Elektronische thermometer in boiler.
- Elektronische thermometer in bassin.
- 1,2 kW waspomp.
- Afvoerpomp.
- Bordenkorf 500x600x(H)105 mm.
- Universele korf 500x600x(H)105 mm.
- Bestekmand 110x110x(H)130 mm.

code	V	W	mm	boiler capaciteit / wattage	tank capaciteit / wattage	€
236574	400	7100	595x730x(H)1340	7,4 L/6 kW	58 L/6 kW	<b>4 795,00</b>

HYGIENE





975718

## VETAFSCHEIDER

- Voorkomt dat vet de riolering verstopt.
- Voor gebruik binnenshuis (afwasruimtes, keukens).
- Compact formaat, volledig gemaakt van roestvast staal.
- Het deksel met pakking wordt op zijn plaats gehouden met vier klemmen.
- Water aan- & afvoeraansluitingen Ø50 mm.
- Twee verticale binnenschotten scheiden het vet en slib.
- Vetafvoer uitgerust met van een kogelkraan.

code	-	liter	mm	€
975718	300 l/u	30	650x346x(H)308	445,00
975725	600 l/u	60	728x416x(H)398	575,00
979945	1800 l/u	180	903x548x(H)629	925,00



632802

## VETFILTERS – 50 STUKS

- Essentieel in de professionele gastronomie - verlengt de levensduur van de olie dankzij efficiënte filtratie.
- Gemaakt van synthetische zijde.
- Extreem duurzaam, met bestand tegen temperaturen tot 200°C.
- Efficiënt filteren van onzuiverheden, waaronder voedseldeeltjes die kunnen leiden tot vetontbranding.
- Hierdoor optimaliseren ze het gebruik van frituurapparatuur.
- Met verklaring van voedselcontact verklaring.

code	verpakt per	mm	€
632802	50	254x254	17,95



Verleng de gebruiksduur van olie

Prijzen zonder BTW en niet bindend



PP  
polypropylene

196007

## EMMER

- Geschikt voor het bewaren van frituurolie en sauzen
- Gemaakt van wit polypropyleen
- Hoge hittebestendigheid - kan worden gevuld met vloeistoffen met temperaturen tot 95 °C
- Comfortabele kunststof handgreep
- Polypropyleen deksel (meegeleverd)
- Zijoppervlak geschikt voor offset-afdrukken of etikettering
- Bruikbaar volume: 11,3 l = 120 ml

code	liter	mm	€
196007	11.5	ø300x(H)230	5,25



632901

S.S.  
stainless steel

## VETFILTERHOUDER VOOR FRITEUSE

code	mm	€
632901	ø250x(H)240	15,95





**NEW**



236666



**POLEERMACHINE VOOR GLAZEN**

- Behuizing gemaakt van roestvast staal.
- Borstels gemaakt van aluminium en POM, borstelharen gemaakt van microvezel.
- Poleert tot 330 glazen per uur, poleert en droogt tegelijkertijd.
- Inclusief: 4 borstels van 220 mm lang en 1 borstel van 190 mm lang.
- De borstels zijn niet vaatwasmachinebestendig.

code	mm	€
236666	305x330x(H)504	<b>895,00</b>

**BORSTELS VOOR POLEERMACHINE - 2 STUKS**



- Voor gebruik met de HENDI Poleermachine voor glazen (236666).
- Borstelharen gemaakt van microvezel.
- Schachten van aluminium en POM [polyoxymethyleen].
- Niet vaatwasmachinebestendig.

code		mm	€
230138	Middel	210x25	<b>74,50</b>
230145	Groot	240x25	<b>78,50</b>

**NEW**



230138



970508



**SPOELBAK KRAAN**

- Enkel installatie gat vereist, aparte draaiknoppen voor warm en koud.
- Aansluiting waterslangen: 1/2".
- Benodigd montagesgat: ø30 mm.
- Draaibare kraan, radius 250 mm.

code	€
970508	<b>89,50</b>



970522



**SPOELBAK MENGKRAAN MET LANGE HENDEL**

- Lange hendel voor het mengen van warm en koud water.
- Aansluiting waterslangen: 3/8".
- Benodigd montagesgat: ø35 mm.
- Draaibare kraan, radius 215 mm.

code	€
970522	<b>112,50</b>



221808

**HANDENDROGER**

- Elektrisch, activering via bewegingssensor.
- Voorzien van snoer met stekker.
- Slagvast metalen huis in epoxy wit.

code	V	W	mm	€
221808	230	1500	239x208 x(H)265	<b>125,00</b>

S.S.  
stainless steel



970300

### VOORSPOELDOUCHE ENKEL

- Monobloc voorspoeldouche.
- Douche is geschikt voor water onder hoge druk.
- Maximale waterstroom: 17 L / min. bij een druk van 4 bar.
- Kunststof spoelhandvat.
- Verstelbare kolomsteun.
- Wandmontage (optioneel inkorten).
- Aansluitslangen: 1/2", elk 400 mm lang.
- ø27 mm tafelgat vereist.

code	€
970300	207,50



810255

### UITTREKBARE KRAAN

- Gemaakt van roestvast staal.
- Enkele opening, roterende kraan.
- Straal regeling.
- Douchelengte: 120 cm.
- Vereiste tafelopening: 32 mm.
- Aansluitslangen: 3/8", lengte: 350 mm.
- Kraanbereik: 230 mm.
- Taphoogte: 230 mm

code	€
810255	169,50



970515



### KRAAN MET VOORSPOELDOUCHE

- Pilaarkraan met 1 opening.
- Voorspoeldouche geschikt voor water onder hoge druk.
- Voorspoeldouche met behuizing van plastic.
- Verstelbare steun.
- Muurbevestiging (inkortbaar).
- Aansluitingen: 1/2"
- Kraan gat vereist: ø30 mm.
- Bereik: 280 mm.

code	€
970515	297,50



Met kniebediende kraan

810309

18/10  
stainless steel

### WASBAK - KRAAN MET KNIE BEDIENING

- Zet het water op een hygiënische manier aan door simpelweg je knie tegen het voorpaneel te drukken.
- Voorzien van warm- en koudwatermengkraan welke zich onder het frontpaneel bevindt.
- Wastafel en achterwand gemaakt van 18/10 roestvast staal.
- Wordt geleverd met tuit en zeepdispenser.
- Afmetingen frontpaneel: 285x(H)185 mm.
- Afmetingen spoelbak: 330x230x(H)120 mm.
- Wateraansluiting: 1/2", afvoergat ø 52 mm.

code	mm	€
810309	400x335x(H)570	237,50



810316

S.S.  
stainless steel

### WASBAK MET KNIEBEDIENING

- Vervaardigd van roestvast staal, de knop van verchromd plastic en het ventiel uit koper.
- Het bassin heeft een diameter van 350 mm en een diepte van 123 mm.
- Gemakkelijk te bedienen met een knie.
- Aansluitmaterialen inbegrepen.

code	mm	€
810316	400x400x(H)450	207,50



## VAATWASKORVEN & AFRUIMBAK PROFI LINE

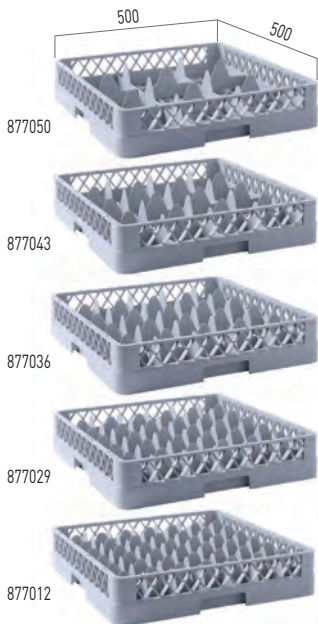

### VAATWASKORF VOOR GLASWERK

code	-	mm	€
877050	9 vakken	500x500x(H)104	18,50
877043	16 vakken	500x500x(H)104	19,75
877036	25 vakken	500x500x(H)104	19,75
877029	36 vakken	500x500x(H)104	21,95
877012	49 vakken	500x500x(H)104	21,95

### VAATWASKORF VERHOGER

code	-	mm	€
877500	49 vakken 62x62mm	500x500x(H)45	8,95
877517	36 vakken 73x73 mm	500x500x(H)45	8,50
877524	25 vakken 88x88 mm	500x500x(H)45	8,50
877531	16 vakken 112x112 mm	500x500x(H)45	8,50
877548	9 vakken 150x150 mm	500x500x(H)45	8,50
877302	1 vak	500x500x(H)45	7,95

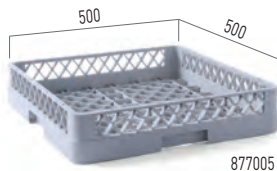

877005

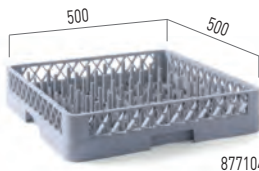

877104

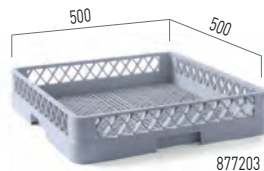

877203

### VAATWASKORF UNIVERSEEL

- De structuur zorgt voor een maximale waterdoorstroming tussen de vaat in alle richtingen.
- Met grofmazige bodem.

### VAATWASKORF VOOR BORDEN

- De structuur zorgt voor een maximale waterdoorstroming tussen de vaat in alle richtingen.
- Met ingegoten pennen
- Met optimale tussenruimte voor effectieve reiniging.

### VAATWASKORF VOOR BESTEK

- De structuur zorgt voor een maximale waterdoorstroming tussen de vaat in alle richtingen.
- De fijnmazige bodem voorkomt dat bestek door de korf valt.

code	mm	€
877005	500x500x(H)100	16,50

code	mm	€
877104	500x500x(H)100	16,50

code	mm	€
877203	500x500x(H)100	16,25



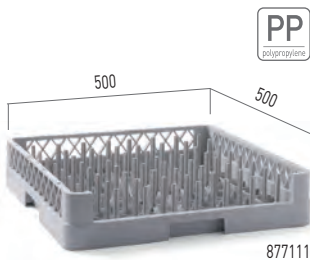

877111

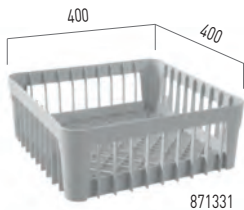

871331

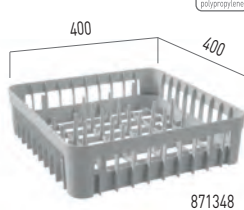

871348

### VAATWASKORF VOOR TRAYS

- De structuur zorgt voor een maximale waterstroom tussen de trays in alle richtingen.
- Met voorgewormde pinnen.
- Met één open uiteinde voor trays en andere lange items.

code	mm	€
877111	500x500x(H)100	17,40

### VAATWASKORF VOOR GLAZEN

- De structuur zorgt voor een maximale stroming van water tussen de glazen in alle richtingen.

code	mm	€
871331	400x400x(H)150	15,95
871348	met 20 steun pinnen 400x400x(H)110	15,95



877197



877173



### TROLLEY VOOR VAATWASKORVEN MET HANDVAT

- 4 wielen, 2 zwenkwielen met rem en 2 zonder rem.
- Roestvast stalen handvat.

code	mm	€
877197	575x545x(H)920	137,50

### TROLLEY VOOR VAATWASKORVEN

- 4 wielen: 2 zwenkwielen met rem en 2 zonder rem.

code	mm	€
877173	575x545x(H)210	85,00



871102

### BESTEKKORF

- 8 vakken met handgreep.

code	mm	€
871102	425x205x(H)150	14,50



871324

### BESTEK KORF

code	mm	€
871324	125x84x(H)135	3,75

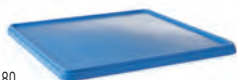

877180

### DEKSEL VOOR VAATWASKORVEN

code	mm	€
877180	500x500	12,50



871300

### BESTEKKORF

code	mm	€
871300	110x110x(H)140	2,35



810583

### AFWASKORVEN TROLLEY - 7X 500X500 MM

- Voor 500x500 mm vaatwasserkorven.
- Houd het werkgebied rond de vaatwasser georganiseerd.
- 7 lagen - tussenruimte van 200 mm.
- Met aan beide zijden een vergrendeling voor de korven.
- Voorzien van 4 zwenkwielen waarvan 2 geremd.
- Wordt gedemonteerd geleverd.
- Maximale belasting is 100 kg bij gelijkmatige verdeling.

code	mm	€
810583	615x560x(H)1700	237,50



281246



552001

### AFRUIMLIJK

- Grijs, met handgrepen.

code	mm	€
552001	555x410x(H)130	9,95



560044

### KOKSMUTS - 10 STUKS

- Geplooid non-woven PP-materiaal.
- Geperforeerde kroon.
- Geschikt voor alle maten.

code	mm	€
560044	ø600x(H)230	4,95

### UV STERILISATOR

- Perfect voor het steriliseren van messen, capaciteit 14 messen.
- Gemaakt van roestvast staal met plexiglas deur.
- Inclusief van roestvast stalen messen houder.
- Steriliseert door middel van bacteriedodend ultraviolet licht.
- Voorzien van micro-schakelaar om inschakeling met geopende deur te voorkomen.
- Ingebouwde timer instelbaar tot 60 minuten.

code	V	W	mm	€
281246	230	25	510x160x(H)625	225,00





### WASGOED TROLLEY

- Stalen structuur met afneembare waszak.
- De waszak is van Oxford materiaal en is wasbaar.
- 4 wielen waarvan er 2 zwenkwielen zijn.

code	mm	€
691083	900x650x(H)850	169,50



691083

### WASZAK VOOR WASTROLLEY

- Waszak voor HENDI wastrolley 691083.
- Gemaakt van Oxford-stof.
- Kan worden gereinigd in een wasmachine.

code	€
691090	25,95

Voetbediend  
klemmechanisme  
houdt de zak gesloten



### AFVALZAKHOUDER

- Frame van roestvast staal.
- Bestemd voor 60x90 cm, 70/80L vuilniszakken.
- Voetbediend klem mechanisme houdt de zak gesloten.
- 2 wielen met remmen.

code	mm	€
691021	420x580x(H)960	142,50
944660	Rubberen band voor afvalzakhouder	7,00



691021



### NATTE VLOER BORD

- Bevat waarschuwing in 5 talen.

code	mm	€
663950	300x460x(H)615	11,95



663950





691045

**DEKSEL VOOR RONDE AFVALBAK**

code	-	mm	€
691045	past op 691038	ø570x(H)35	15,95
691410	past op 691403	ø505x(H)35	12,95



691052

**OPEN DEKSEL VOOR RONDE AFVALBAK**

code	-	mm	€
691052	past op 691038	ø570x(H)135	22,95
691427	past op 691403	ø510x(H)120	20,95



691069

**SWING DEKSEL VOOR RONDE AFVALBAK**

code	-	mm	€
691069	past op 691038	ø580x(H)190	32,95
691434	past op 691403	ø505x(H)190	21,95



691076

**TROLLEY VOOR RONDE AFVALBAK**

code	-	mm	€
691076	past op 691038	ø455x(H)165	35,95
691441	past op 691403	ø400x(H)165	27,95



691038

**RONDE AFVALBAK**

code	liter	mm	€
691038	120	ø550x(H)690	98,50
691403	80	ø490x(H)620	59,50





691137

**AMER★BOX®****SMALLE AFVALBAK**

code	liter	mm	€
691137	60	455x315x(H)580	34,95

**NEW**

691144

691175

**DEKSEL MET OPENING VOOR 60L RECHTHOEKIGE CONTAINER**

code	mm	€
691144	660x470x(H)30	16,95
691175	660x470x(H)30	15,95

**PEDAALLEMMER**

code	liter	mm	€
691151	68	490x410x(H)660	62,50
691168	87	500x410x(H)815	76,50

691151



Verwijderbare asbak voor eenvoudig reinigen en legen van de afvalbak

ø135 mm

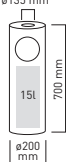

691380



Verwijderbare asbak voor eenvoudig reinigen en legen van de afvalbak

ø135 mm

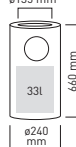

691397

**AFVALBAK MET ASBAK**

- Behuizing van roestvast staal.
- Gepolijst uiterlijk.
- Verwijderbare asbak met rooster, boven de afvalbak geplaatst voor eenvoudig legen en reinigen.
- Afvalbak opening ø135 mm.
- Anti-slip rubberen bodem voor extra stabiliteit en bescherming tegen krassen op de vloer.

code	liter	mm	€
691380	15	ø200x(H)700	49,50

**AFVALBAK MET ASBAK**

- Behuizing van roestvast staal.
- Gepolijst uiterlijk.
- Verwijderbare asbak met rooster, boven de afvalbak geplaatst voor eenvoudig legen en reinigen.
- Afvalbak opening ø135 mm.
- Anti-slip rubberen bodem voor extra stabiliteit en bescherming tegen krassen op de vloer.

code	liter	mm	€
691397	33	ø240x(H)660	98,50





976739

### REINIGINGSTABLETTEN VOOR KOFFIEAUTOMATEN 120 STUKS

- De koffieautomaat reiniger is geschikt voor regelmatig gebruik in koffie-, espresso- en theemachines.
- Verwijdert hardnekkige aanslag zoals koffie- of thee-olie.
- Ook te gebruiken voor het reinigen van thermosflessen.
- Gebruik regelmatig om uw apparaten in perfecte staat te houden en vervangingskosten te voorkomen.

code	besteleenheid	gewicht (kg)	€
976739	12	0.24	17,25



976777

### ONTKALKINGSPOEDER

- Geconcentreerd, professioneel ontkalkingsmiddel.
- Verwijdert kalkaanslag op professionele vaatwassers, waterkokers, koffiemachines en wasmachines (wasprogramma 40°C).
- Kan ook worden gebruikt om roestvast stalen oppervlakken te reinigen.
- Gebruik regelmatig om uw apparaten in perfecte staat te houden en vervangingskosten te voorkomen.

code	besteleenheid	gewicht (kg)	€
976777	12	1	12,95



976753

### KOFFIEAPPARAAT REINIGER

- De koffiemachinereniger is geschikt voor regelmatig gebruik in koffie-, espresso- en theemachines.
- Verwijdert hardnekkige aanslag zoals koffie- of thee-olie.
- Gebruik regelmatig om uw apparaten in perfecte staat te houden en vervangingskosten te voorkomen.

code	besteleenheid	gewicht (kg)	€
976753	12	1	11,95



976760

### ONTKALKER GECONCENTREERD

- Hoogconcentraat op basis van citroenzuur voor het effectief ontkalken van heetwaterapparaten, koffie- en wasmachines, boilers, roestvast stalen potten en tegels.
- 1 liter fles, dosering 100-200 ml per 1 liter koud water.
- Gebruik regelmatig om uw apparaten in perfecte staat te houden en vervangingskosten te voorkomen.

code	besteleenheid	liter	€
976760	12	1	8,25



976746

### SOFTIJS- EN SLAGROOMMACHINE REINIGER

- Reiniger voor alle gangbare slagroom- en softijsmachines.
- Lost vet- en eiwitresten op.
- Kan ook aan de buitenkant van het apparaat worden gebruikt.
- Gebruik regelmatig om uw apparaten in perfecte staat te houden en vervangingskosten te voorkomen.

code	besteleenheid	liter	€
976746	12	1	7,50



### ROESTVAST STAAL REINIGER

- Reinig alle soorten roestvast stalen en aluminium oppervlakken.
- Klaar voor gebruik, gewoon sprayen en afnemen.
- Wordt geleverd in een spuitfles van 500 ml.
- Verwijdert vingerafdrukken en heeft een antistatische werking.
- Na gebruik zijn de behandelde oppervlakken vuil- en waterafstotend.

code	besteleenheid	liter	€
976784	12	0.5	8,75



976784



### ONTVETTER SCHUIMEND

- Verwijdert grondig alle vetten, oliën en vuil van grills, frituses, ovens, afzuigkappen en tegels.
- Kan worden gebruikt op alle wasbare, alkalibestendige oppervlakken.
- Niet geschikt voor aluminium of geverfde oppervlakken!
- Het dikke schuim is ideaal voor gebruik op verticale oppervlakken.

code	besteleenheid	liter	€
976791	12	1	7,50



976791



975039

### PROFESSIELE GRILL EN OVEN REINIGER

- Gebruiksklaar, sterk alkalisch product voor het verwijderen van olieachtige en teerachtige aanslag, aangebrand vet en organische verkleuringen.
- Reinigt en ontvet.
- Geschikt voor de dagelijkse reiniging van bakplaten, ovens en afzuigkappen.
- Helpt de natuurlijke glans van oppervlakken te behouden.
- Geurvrij.
- pH 14.

code	besteleenheid	liter	€
975039	12	1	5,95



## WATERONTHARDERS (HALF-)AUTOMATISCH

- Het gebruik van een waterontharder verlengt de levenscyclus van apparatuur.
- De ontharders zijn gebaseerd op een ionenuitwisselingsproces waarbij de calcium- en magnesiumionen die de waterhardheid veroorzaken gevangen door ionenuitwisselingshars in de ontharder.
- Het helpt de onderhoudskosten te verminderen dankzij effectieve preventie van kalkaanslag. Het apparaat is uitgerust met een bedieningskop die het mogelijk maakt om de werkparameters van het wateronthardingsstelsel naar wens in te stellen.
- De elementen in de kop zijn gemaakt van hoogwaardig keramiek, bestand tegen slijtage, corrosie en opbouw van onzuiverheden (bijvoorbeeld ijzer).

- Deze technologie zorgt voor een perfecte afdichting in de controller en daarom een lange en probleemloze werking.
- Marineblauwe behuizing.
- Diameter wateraansluiting 3/4".
- Werkdruk: 1,5 - 6,0 Ba.
- Werkomgevingstemperatuur: 5 - 38°C.
- Max. toevoerwatertemperatuur: 38°C.
- Regeneratietijd: 37 min.
- Uitgang voor 10°dH - 1200 L.
- Ontharding bed 4,0 L.
- Regeneratietank: 8 kg.
- Maximale waterstroom: 5 L/min.
- Regeneratie zoutverbruik per 1 cyclus: 0,5 kg.

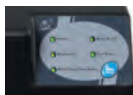

230442



230459

### WATERONTHARDER, HALFAUTOMATISCH

- Het halfautomatische onthardingsproces met pekelsel wordt met de hand gestart.
- Gewicht: 8 kg.

code	V	W	mm	€
230442	230	18	216x404x(H)504	285,00

### WATERONTHARDER, AUTOMATISCH

- Het automatische onthardingsproces met pekelsel wordt automatisch gestart.
- Met behulp van het bedieningspaneel kunnen de werktijd, regeneratietijd en waterhoeveelheid die moet worden behandeld worden ingesteld.
- Automatische vergrendeling voorkomt ongewenste toegang.
- Gewicht: 7,7 kg.

code	V	W	mm	€
230459	230	18	214x417x(H)505	365,00



## WATERONTHARDERS ANALOOG

- Hard water bevat opgeloste mineralen - onder andere calcium- en magnesiumverbindingen.
- Calcium- en magnesiumionen veroorzaken kalkaanslag, wat riskant is voor voorwerpen en gereedschappen die in contact komen met water of stoom.
- Waterfening is een proces waarbij alle calcium- en magnesiumverbindingen die de waterhardheid veroorzaken worden verwijderd.
- Bij het passeren van de harskolom worden calcium- en magnesiumionen geabsorbeerd door harsdeeltjes.
- Wanneer het ionenuitwisselingsvermogen van de hars verdwijnt, zou het in een geschikt regeneratieproces met het

gebruik van een zoute oplossing moeten worden hersteld. Waterontharder kan worden geïnstalleerd wanneer de watertemperatuur lager is dan 45 °C en de waterinvoerdruk niet hoger is dan 2 bar. Regeneratie: alleen niet-gechloroerd zout. Alleen voor drinkwater. Geschikt voor het ontharden van water voor koffiezetapparaten, combi-steamers, vaatwassers en ijsblokjes.

- Dankzij zijn kleine formaat is hij perfect voor bars en restaurants. Dankzij de gebruikte componenten van de hoogste kwaliteit blijft het apparaat jarenlang veilig en operationeel.
- Optimale druk van het water: 1-2bar.



## WATERONTHARDER

- Tijdens het ontharden mag de aangesloten machine niet gebruikt worden.
- Maximale / minimale waterdruk: van 1 tot 8 bar.
- Nominale stroom: 1000 L / uur.
- Omgevingstemperatuur: van 4 °C tot 35 °C.
- Toevoerwatertemperatuur: van 4 °C tot 25 °C.
- Verbindingsgrootte: 3/8".

code	filtercapaciteit (20°C/30°C/40°C)	liter	mm	€
231210	1200/1000/900	8	ø185x(H)400	109,50
231227	2520/1680/1260	12	ø185x(H)500	129,50
231234	3360/2240/1680	16	ø185x(H)600	159,50

## ZOUTTABLETTELEN VOOR WATERONTHARDING

- Gemaakt van gecomprimeerd zout - grondstofsamenstelling is enkel natriumchloride NaCl.
- Tabletform - zout lost gelijkmatig op zonder te klonteren.
- Bedoeld voor:
  - water ontharden en kalkaanslag voorkomen,
  - waterdesinfectie,
  - de levensduur van apparaten verlengen.
- Geweldig voor foodservice-apparaten, wasstraten, waterzuiveringen en vele andere doeleinden. Kan worden gebruikt in allerlei soorten waterontharders.

code	gewicht (kg)	€
231265	25	19,50



231265



## INSECTENVERDELGERS VOOR GEBRUIK IN KEUKENS EN RESTAURANTS



270080

### INSECTENVERDELGER MET KLEEFPLAAT 100 M<sup>2</sup>

- Geschikt voor gebruik in gebieden waar voedsel wordt bereid en opgediend.
- Metalen behuizing met wandbevestiging.
- 2 splintervrije 15W TL buizen.
- Kleefplaat aan achterzijde voor het vangen van de insecten.
- Maximaal bereik van ca 100m<sup>2</sup>.
- Wordt inclusief een kleefplaat geleverd.

code	V	W	mm	€
270080	230	30	544x285x(H)92	107,50
270028	230	2x15	2 Vervangingslampen voor insectenverdelgers	32,50

## INSECTENVERDELGERS VOOR BINNENSHUIS GEBRUIK



270097

### INSECTENVERDELGER 300 M<sup>2</sup>

- Gebruikt duurzame UV-A LED verlichting, gemiddelde levensduur van 20.000 uur.
- Behuizing gemaakt van brandwerend.
- ABS voor hoge veiligheid.
- Insecten worden geëlektrocuteerd met 4000 V.
- Verwijderbare opvangbak, eenvoudig te reinigen.
- Geschikt voor hangende of vrijstaande plaatsing.

code	V	W	mm	€
270097	230	13	470x100x(H)265	72,50



270172

270165

270158



### ELEKTRISCHE INSECTENVERDELGER

- Voor gebruik binnen.
- Behuizing gemaakt van een speciaal behandelde aluminium legering en.
- ABS, brandwerende materialen voor goede veiligheid.
- 2x UV-A lampen.
- Insecten worden geëlektrocuteerd met 2000 - 2500 V.
- Verwijderbare opvangbak, eenvoudig te reinigen.
- Geschikt voor hangende of vrijstaande plaatsing.

code	V	W	mm	€
270158	230	26	379x103x(H)265	45,00
270165	230	40	515x104x(H)315	59,95
270172	230	45	655x90x(H)360	69,50



Ketting  
inbegrepen



Verwijderbare opvangbak



### INSECTENVERDELGER MET KLEEFPLAAT 120 M<sup>2</sup>

- Geschikt voor gebruik in ruimtes waar voedsel bereid en opgediend wordt.
- Vlamvertragende behuizing van.
- ABS geschikt voor montage aan een muur.
- 1x36 W UV-A splintervrije lamp.
- Kleefplaat aan de achterzijde om insecten te vangen.
- Lamp en kleefplaat eenvoudig te vervangen.
- Maximaal gebied ca 120 m<sup>2</sup>.
- Kleefplaat (390x270 mm) inbegrepen.

code	V	W	mm	€
270196	230	36	540x80x(H)281	65,00
270233	Kleefplaat voor insectenverdelgers - 10 vellen			29,95
270240	Vervangingslamp voor insectenverdelgers			27,50



270196



### INSECTENVERDELGERS VOOR BUITENSHUIS GEBRUIK

#### INSECTENVERDELGER WATERBESTENDIG

- ABS brandveilig kunststof.
- 2x UV-A buizen.
- Elektrocuteert insecten met 2000 V.
- IPX4 waterdichtheid, geschikt voor buitengebruik.
- Uitteembare opvanglade, eenvoudig te reinigen.
- Ketting montage.

code	-	V	W	mm	€
270066	100 m <sup>2</sup>	230	40	510x135x(H)305	87,50
270141	150 m <sup>2</sup>	230	45	680x140x(H)305	97,50
935286	Vervangings lampen voor vliegenverdelgers - set van 2			15,95	



270066



Ketting inbegrepen



Verwijderbare opvangbak

#### VERVANGINGSLAMP VOOR VLIENVERDELGERS

- UV-A TL buis.
- Set of 2.

code	voor	V	W	mm	€
934159	270158	230	8	300x15x(H)115	8,50
934166	270172 - 270141	230	20	602x24x(H)124	6,95



934159



Roestvast staal meubilair om zelf in elkaar te zetten.  
Snel en makkelijk te monteren.  
Compacte verpakking - lagere verzendkosten.



430  
stainless steel



## OPBERGREK MET 4 PLANKEN

- Gemaakt van AISI 430 roestvrij staal
- Voeten gemaakt van 30x30 mm profielen
- Geschatte maximale belasting per plank - 70 kg/m<sup>2</sup>
- Verstelbare voetjes - 25 mm omhoog of 5 mm omlaag

code	mm	€
812501	600x400x(H)1800	330,00
812518	800x400x(H)1800	380,00
812525	1000x400x(H)1800	410,00
812532	1000x500x(H)1800	455,00
812556	1000x600x(H)1800	470,00
812549	1200x500x(H)1800	470,00
812563	1200x600x(H)1800	525,00



812525



811726

430  
stainless steel



## DUBBEL VERSTELBARE WANDPLANK, MET TWEE STALEN BEUGELS

- Gemaakt van AISI 430 roestvast staal.
- De backsplash voorkomt dat de goederen vallen.
- Verwijderbare plank met glad oppervlak voor eenvoudige reiniging.
- Maximale lading per plank (op voorwaarde dat de lading gelijkmatig wordt verdeeld): 25 kg.
- Gelast voor hoge duurzaamheid en stabiliteit.
- Geleverd met twee stalen beugels voor wandmontage.

code	mm	€
<b>DIEP 300 MM</b>		
811771	800x300x(H)600	177,50
811726	1000x300x(H)600	193,50
811733	1200x300x(H)600	220,00
811740	1400x300x(H)600	225,00
<b>DIEP 400 MM</b>		
816592	1000x400x(H)600	282,50



816486

## WANDPLANK MET 2 BEVESTIGINGSBEUGELS

- Gemaakt van AISI 430 roestvast staal.
- Opstaande rand aan de achterzijde voorkomt dat de goederen naar beneden vallen.
- Afneembare plank met glad oppervlak voor eenvoudige reiniging.
- Maximale gespreide belasting: 25 kg.
- Gelast voor hoge bestendigheid en stabiliteit.
- Geleverd met 2 stalen bevestigingsbeugels voor wandmontage.

code	mm	€
816486	800x300x(H)250	96,50
816493	1000x300x(H)250	106,50
816509	1200x300x(H)250	115,00
816516	1400x300x(H)250	126,50

## WERKTAFELS ZELF TE MONTEREN KITCHEN LINE

- Voor gebruik in professionele catering.
- Volledig gemaakt van AISI 430 roestvast staal.
- Werkblad gevuld met gelamineerde en waterdichte plaat om het meubel te versterken en geluiddicht te maken.
- Poten gemaakt van 40x40 mm profielen.

430  
stainless steel



- Schroefconstructie waarmee het meubilair kan worden gedemonteerd, opgeslagen en vervoerd.
- Toegankelijk van alle zijden
- Maximale laadcapaciteit tafelblad en plank: ca. 70 kg/m<sup>2</sup>
- Verstelbare voeten: +25/-5 mm.



811511



811467

## WERKTAFEL VOOR ZWAAR GEBRUIK, 600 MM DIEP KITCHEN LINE

- Schap gemonteerd op 160 mm van de vloer, waardoor er voldoende ruimte overblijft voor grotere apparaten en dozen.
- Maximale laadcapaciteit tafelblad en plank: ca. 70 kg/m<sup>2</sup>

code	mm	€
<b>MET PLANK, DIEP 600 MM</b>		
811511	1000x600x(H)850	312,50
811528	1200x600x(H)850	335,50
811535	1400x600x(H)850	360,00
811542	1600x600x(H)850	395,00
811559	1800x600x(H)850	435,00

### MET PLANK, DIEP 700 MM

810705	1000x700x(H)850	387,50
810712	1200x700x(H)850	425,00
810729	1400x700x(H)850	455,00
810736	1600x700x(H)850	488,50
810743	1800x700x(H)850	525,00

## WERKTAFEL

- Werkblad en schap gemaakt van roestvast staal, schap bevestigd aan de roestvast stalen poten via een aluminium beugel.
- In hoogte verstelbaar poten.
- Stevige constructie.
- Werkblad en het schap hebben beiden een gespreid draagvermogen van 130 kg.

code	mm	€
812457	1200x600x(H)880	232,50
812440	1000x600x(H)880	212,50
812464	1400x600x(H)880	267,50
812471	1600x600x(H)880	298,50
812488	1800x600x(H)880	345,00

## MUURWERKTAFEL MET OPSTAANDE RAND EN SCHAP - 600 MM DIEP KITCHEN LINE

- Schap gemonteerd op 160 mm van de vloer, waardoor er voldoende ruimte overblijft voor grotere apparaten en dozen.
- Maximale laadcapaciteit tafelblad en plank: ca. 70 kg/m<sup>2</sup>

code	mm	€
<b>DIEP 600 MM</b>		
811450	800x600x(H)850	315,00
811467	1000x600x(H)850	335,00
811474	1200x600x(H)850	365,00
811481	1400x600x(H)850	425,00
811498	1600x600x(H)850	447,50
811504	1800x600x(H)850	475,00

### DIEP 700 MM

812716	800x700x(H)850	399,00
812723	1000x700x(H)850	422,50
812730	1200x700x(H)850	450,00
812747	1400x700x(H)850	475,00
812754	1600x700x(H)850	499,50
812761	1800x700x(H)850	525,00



812440

S.S.  
stainless steel

## SPOELBAKTAFELS – GESCHROEFD KITCHEN LINE

- Spoelbakkommen geperst uit een enkel vel roestvrij staal gekenmerkt door een hoge weerstand tegen voedselzuren en chemicaliën
- De spoelbakkom naadloos in het werkblad gelast
- Afmetingen van de spoelbak: 400x400x(H)250 mm
- Afvoer compatibel met standaardvallen: Ø50 mm
- Tapopening Ø30 mm



811863

- Werkblad met 10 mm uitsparing om te voorkomen dat water uit de wand stroomt
- Geschroefd Voeten gemaakt van 40x40 mm profielen
- 40 mm speling voorkomt dat de wanden bevestigd raken
- Voetenpoten worden 50 mm van de wand verplaatst voor eenvoudige wandmontage
- Verstelbare voeten – 25 mm omhoog of 5 mm omlaag



811887

430  
stainless steel

user assembly

### SPOELTAFEL MET ENKELE SPOELBAK EN LEGPLANK - VOOR ZELFMONTAGE

- Schap gemonteerd op 160 mm van de vloer, waardoor er voldoende ruimte overblijft voor grotere apparaten en dozen.
- Maximale laadcapaciteit tafelblad en plank: ca. 70 kg/m<sup>2</sup>

code	mm	gootsteen locatie	€
<b>DIEP 600 MM</b>			
811863	800x600x(H)850	aan de rechterkant	485,00
812495	800x600x(H)850	aan je linker kant	480,00

code	mm	gootsteen locatie	€
<b>DIEP 700 MM</b>			
812938	1000x700x(H)850	aan de rechterkant	580,00
812945	1000x700x(H)850	aan je linker kant	580,00

### DUBBELE SPOELTAFEL MET SCHAP - VOOR ZELFMONTAGE

- Schap gemonteerd op 160 mm van de vloer, waardoor er voldoende ruimte overblijft voor grotere apparaten en dozen.
- Maximale laadcapaciteit tafelblad en plank: ca. 70 kg/m<sup>2</sup>

code	mm	€
<b>DIEP 600 MM</b>		
811887	1000x600x(H)850	635,00

code	mm	€
<b>DIEP 700 MM</b>		
812969	1000x700x(H)850	710,00



811818

### SPOELBAK

- Gemaakt van duurzaam roestvast staal (AISI 304).
- Bedoeld voor wandmontage.
- Interne afmetingen 350x250x(H)100mm.
- Ø35 mm opening voor kraaninstallatie, geschikt voor HENDI 970522 kraan.
- Ø52 mm afvoer geschikt voor standaard afvoeren

code	mm	€
811818	400x295x(H)145	125,00

430  
stainless steel

user assembly

## BUDGET LINE TABLES – SCREWED

- Robuuste constructie volledig gemaakt van AISI 430 roestvast staal.
- Werkblad versterkt vanaf de onderkant met een lengteprofiel.
- Met een opstaande rand van 40 mm hoog.
- Schap gemonteerd op 160 mm van de vloer, waardoor er voldoende ruimte overblijft voor grotere apparaten en dozen.
- Zowel het werkblad als het schap hebben



- een gespreide laadcapaciteit van 70 kg/m<sup>2</sup>.
- De poten zijn in hoogte verstelbaar om een waterpas installatie te garanderen (+25/-5 mm).
- Gedemonteerd geleverd voor zelfmontage.



811511



811447

## CENTRALE WERKTAfel MET EEN SCHAP BUDGET LINE – GESCHROEFD

code	mm	€
817094	600x600x(H)850	265,00
817100	800x600x(H)850	285,00
817162	1000x600x(H)850	310,00
817179	1200x600x(H)850	335,00

## MUURWERKTAfel MET SCHAP BUDGET LINE – GESCHROEFD

code	mm	€
817223	600x600x(H)850	275,00
817261	800x600x(H)850	299,00
817278	1000x600x(H)850	325,00
817285	1200x600x(H)850	345,00



816998



817032

## SPOELTAfel MET SCHAP - GESCHROEFD

code	mm	gootsteen locatie	€
816998	800x600x(H)850	aan de rechterkant	455,00
817001	800x600x(H)850	aan je linker kant	455,00

## DUBBELE SPOELTAfel MET SCHAP BUDGET LINE – GESCHROEFD

code	mm	€
817032	1000x600x(H)850	605,00



## WASTAFEL MET KAST – GELAST

- Spoelbakkommen geperst uit een enkel vel roestvrij staal gekenmerkt door een hoge weerstand tegen voedselzuren en chemicaliën.
- Spoelbak naadloos in het werkblad gelast.
- Afmetingen spoelbak: 400x400x(H)250 mm.
- Afvoer geschikt voor standaardvallen: Ø50 mm.
- Tapopening Ø30 mm.
- Werkblad met een uitsparing van 10 mm om te voorkomen dat er water uitstroomt.



813546

430  
stainless steel

- Gelast voor hoge duurzaamheid en stabiliteit.
- Maximale belasting per werkblad (bij benadering) - 70 kg/m<sup>2</sup>
- 40 mm terugslag voorkomt dat de wanden bevlekt raken.
- Deurgrepen van kunststof.
- Behuizing verplaatst van de muur met 100 mm, geen achterwand om toegang tot water- en rioolaansluiting te garanderen.
- Voetheogte: 160 mm, verstelbare voetjes - 25 mm omhoog of 5 mm omlaag.



813690

430  
stainless steel

## ENKELE SPOELTAFEL MET KAST - GELAST

- Scharnierende deuren, scharnieren links.
- Deuren worden gesloten gehouden met magnetische vergrendelingen.

code	mm	€
<b>1 SPOELBAK, DIEP 600 MM</b>		
813522	600x600x(H)850	680,00

code	mm	€
<b>1 SPOELBAK, DIEP 700 MM</b>		
813546	600x700x(H)850	715,00

## DUBBELE SPOELTAFEL MET KAST – GELAST

- Schuifdeuren.

code	mm	€
813690	1000x600x(H)850	1 065,00

## ONTVETTER SCHUIMEND

- Verwijdert grondig alle vetten, oliën en vuil van grills, frituses, ovens, afzuigkappen en tegels.
- Kan worden gebruikt op alle wasbare, alkalibestendige oppervlakken.
- Niet geschikt voor aluminium of geverfde oppervlakken!
- Het dikke schuim is ideaal voor gebruik op verticale oppervlakken.

code	besteleenheid	liter	€
976791	12	1	7,50



976791



## SPOELTAFEL - GELAST, 2 SPOELBAKKEN

- Gelaste constructie voor extra stevigheid.
- Spoelbak meet 400x400x(H)250mm, geperst uit één plaat en naadloos in het werkblad gelast.
- Voorgeboorde afvoeropening ø50 mm, compatibel met standaard sifons.
- Voorgeboorde ø30 mm kraanopening.
- Werkblad voorzien van 40 mm spatwand en 10 mm waterrand.
- Voeten op 50 mm van de rand geplaatst voor eenvoudige montage tegen de muur.
- Verstelbare voeten: +25/-5 mm.

430  
nummer steel



815007

## WANDWERKTAFELKASTEN - GELAST

- Gemaakt van roestvast staal AISI 430
- Gelast voor hoge duurzaamheid en stabiliteit
- Werkblad versterkt met een gelamineerde plaat die tevens het geluid dempt
- Maximale belasting werkblad: ±70 kg/m
- 240 mm hoge backsplash voorkomt dat de wanden worden bevelkt
- Deurhandgrepen gemaakt van kunststof
- Achterwand kast is 100 mm van de wand geplaatst om eenvoudige plaatsing tegen een wand te garanderen
- Voetenhoogte: 160 mm, verstelbare voeten - 25 naar boven of 5 naar beneden
- Verwijderbaar schap, niet in hoogte verstelbaar

430  
nummer steel



811658

## SPOELTAFEL - GELAST, 2 SPOELBAKKEN

- Gespreid draagvermogen van het blad = 70 kg/m².
- 400x400x(H)250 mm spoelbak.

code	mm	€
815007	1000x600x(H)850	660,00

## WANDWERKTAFEL MET KAST - GELAST

- Schuifdeuren met verticale handgreep, allemaal op rollagers.

code	mm	€
811641	800x600x(H)850	630,00
811658	1000x600x(H)850	695,00
811665	1200x600x(H)850	820,00
811672	1400x600x(H)850	848,50
811689	1600x600x(H)850	899,50



976784

## ROESTVAST STAAL REINIGER

- Reinigt alle soorten roestvast stalen en aluminium oppervlakken.
- Klaar voor gebruik, gewoon sprayen en afnemen.
- Wordt geleverd in een spuitfles van 500 ml.
- Verwijdert vingerafdrukken en heeft een antistatische werking.
- Na gebruik zijn de behandelde oppervlakken vuil- en waterafstotend.

code	besteleenheid	liter	€
976784	12	0,5	8,75



## ENKELE SPOELTAFEL BUDGET LINE – GESCHROEFD

- Wasbak gemaakt van roestvast staal (AISI 304), frame gemaakt van roestvast staal (AISI 430).
- Diepte wasbak: 300 mm.
- Ingeslagen gebied – waterstroom naar de gootsteen, envelopvormig.
- Met een opstaande rand van 40 mm hoog.
- Afstand van de standaard tot de spoelbak: 100 mm.
- De poten zijn in hoogte verstelbaar om een waterpas installatie te garanderen (+25/-5 mm).
- De poten zijn in hoogte verstelbaar om een waterpas installatie te garanderen (+25/-5 mm).
- ø 30 mm opening voor kranen, past op HENDI 970515 en 970508 kranen.
- ø52 mm opening voor de afvoer, geschikt voor standaard afvoeren.
- Gedemonteerd geleverd (sleutel inbegrepen).



811009

## ENKELE SPOELTAFEL – GELAST

- Gemaakt van duurzaam roestvast staal (AISI 304).
- Gelaste spoelbak.
- De poten zijn in hoogte verstelbaar om een waterpas installatie te garanderen (+25/-5 mm).
- Met een opstaande rand van 40 mm hoog.
- ø30 mm opening voor een kraan, geschikt voor HENDI 970515 en 970508 kranen.
- ø52 mm opening voor de afvoer, geschikt voor standaard afvoeren.



811832



code	mm	€
811009	800x600x(H)850	485,00
811023	1000x600x(H)850	525,00

code	mm	maat bassin (mm)	€
<b>ENKELE WASTAFEL, DIEP 600 MM, HOOGTE 300 MM</b>			
811825	800x600x(H)850	686x443x(H)300	458,50
811832	1000x600x(H)850	886x443x(H)300	510,00

<b>ENKELE WASTAFEL, DIEP 700 MM, HOOGTE 300 MM</b>			
812853	800x700x(H)850	686x540x(H)300	540,00
812860	1000x700x(H)850	886x540x(H)300	585,00





231791



231760

### LAADTAFEL MET GOOTSTEEN VOOR VAATWASSERS

- Gemaakt van duurzaam roestvast staal, met een 510 mm brede mandgeleider, geïntegreerde spoelbak (400x400 mm) en backsplash.
- Uitgerust met een klem voor het verbinden van de tafel aan een kapvaatwassers.
- De poten zijn in hoogte verstelbaar om een waterpas installatie te garanderen (+25/-5 mm).
- Gedemonteerd geleverd, moet worden opgebouwd.
- Versies beschikbaar voor plaatsing aan de linker- en rechterkant.

code	-	mm	€
231777	linkerzijde	1200x700x(H)850	645,00
231791	rechterzijde	1200x700x(H)850	645,00

### UITLOOPTAFEL VOOR VAATWASSERS

- Gemaakt van duurzaam roestvast staal, met een 510 mm brede mandgeleider en backsplash.
- Uitgerust met een klem voor het verbinden van de tafel aan een kapvaatwassers.
- De poten zijn in hoogte verstelbaar om een waterpas installatie te garanderen (+25/-5 mm).
- Gedemonteerd geleverd, moet worden opgebouwd.
- Versies beschikbaar voor plaatsing aan de linker- en rechterkant.

code	-	mm	€
231760	linkerzijde	1000x700x(H)850	475,00
231784	rechterzijde	1000x700x(H)850	475,00

### SPOELTAFEL MET PLANK EN RUIMTE VOOR ONDERBOUWVAATWASSER

- Gemaakt van hoogwaardig roestvast staal (AISI 430).
- Versterkt werkblad is verdiept en uitgerust met een opstaande rand van 40 mm voor bescherming tegen spatten, gespreide laadcapaciteit: ≈70 kg/m<sup>2</sup>.
- De geïntegreerde spoelbak (AISI 304) meet 400x400x(H)250 mm.
- Wordt geleverd met een voorgeboord kraangat van ø30 mm.
- De versterkte plank is 575x585 mm en is niet verstelbaar.
- De poten zijn in hoogte verstelbaar om een waterpas plaatsing te garanderen (+25/-5 mm).
- Levering in compacte verpakking, montage vereist.
- Versies beschikbaar voor plaatsing aan de linker- en rechterkant.

code	-	mm	€
237519	links	1200x700x(H)850	595,00
237526	rechts	1200x700x(H)850	595,00



237519

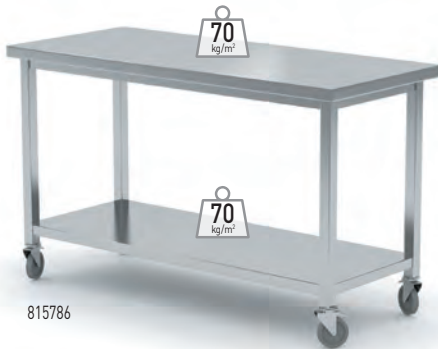

815786



### MOBIELE TAFEL MET PLANK - GESCHROEFD

- Gemaakt van AISI 430 roestvast staal.
- Voetjes gemaakt van 40x40 mm profielen.
- Werkblad gevuld van onderen met waterdicht gelamineerd karton dat het item versterkt en geluiddicht maakt.
- Stalen draadplank gemonteerd op 200 mm, niet-verstelbaar.
- Maximale belasting per werkblad en per plank (bij benadering) - 70 kg/m<sup>2</sup>.
- Werkblad zonder backsplash stelt de gebruiker in staat om de tafel te gebruiken, ongeacht waar ze staan. 4 geluidsarme zwenkwielen met een diameter van 125 mm, waarvan twee zijn uitgerust met een rem

code	mm	€
815786	1000x700x(H)850	505,00
815793	1200x600x(H)850	510,00



812044

### PANNENSTANDAARD

- Gemaakt van duurzaam roestvast staal (AISI 430).
- Robuuste gelaste constructie garandeert stabiliteit en hoge duurzaamheid van de standaard.
- Werkblad versterkt met een stalen profiel.
- De poten zijn in hoogte verstelbaar om een waterpas installatie te garanderen (+25/-5 mm).
- Maximale belasting per werkblad (indien gelijkmatig verdeeld): 100 kg/m<sup>2</sup>.

code	mm	€
815151	500x500x(H)450	205,00
812044	550x550x(H)450	180,00



811207

### WANDMONTAGEKAST MET SCHUIFDEUREN - GELAST

- Gemaakt van duurzaam roestvast staal (AISI 430).
- Uitgerust met schuifdeuren met kunststof handgreep, allemaal op rollagers.
- Het gladde binnenoppervlak vergemakkelijkt het reinigen.
- Maximale gespreide laadcapaciteit per plank: 70 kg/m<sup>2</sup>.
- Gelast voor hoge duurzaamheid en stabiliteit.
- Geleverd met speciale stripbeugels voor montage aan de muur.

code	mm	€
<b>DIEP 300 MM</b>		
814154	800x300x(H)600	410,00
811207	1000x300x(H)600	475,00
<b>DIEP 400 MM</b>		
814178	800x400x(H)600	455,00
814185	1000x400x(H)600	505,00
811214	1200x400x(H)600	532,50



## DOORVOERKASTEN MET SCHUIFDEUREN

- Gemaakt van AISI 430 roestvrij staal.
- 2 verwijderbare legplanken, niet verstelbaar.
- 2 vaste legplanken (onderste en middelste legplank)
- Geschatte maximale belasting per legplank - 70 kg/m<sup>2</sup>.
- Deurgrepen van kunststof.
- Verstelbare voeten - 25 mm omhoog of 5 mm omlaag.



811108



812402

## DOORGANGSKAST MET TUSSENBLAD EN SCHUIFDEUREN

- Uitgerust met 8 schuifdeuren met verticale handgreep, allemaal op rollagers.

code	mm	€
811634	800x500x(H)1800	1 498,50
811108	1000x600x(H)1800	1 695,00

## DOORVOERKAST MET SCHUIFDEUREN

- Uitgerust met 4 schuifdeuren met verticale handgreep, allemaal op rollagers.

code	mm	€
812402	800x700x(H)1800	1 455,00

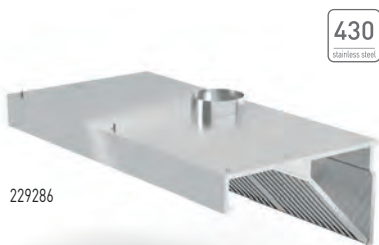

229286



## AFZUIGKAP VOOR MUUR MONTAGE

- Uitgerust met een set roestvast stalen labyrinthfilters die in de vaatwasser kunnen worden gewassen.
- Met opvangbak voor het opvangen van vet en vuil dat uit de filters komt.
- Aan de bovenzijde voorzien van een ø200 mm ventilatieaansluiting.
- Gemaakt van hoogwaardig roestvast staal (AISI 430).
- De afzuigkap is niet voorzien van een ventilator, dit dient apart te gebeuren.

code	-	mm	€
229286	zonder verlichting	1000x700x(H)450	725,00
229293	zonder verlichting	1200x700x(H)450	775,00
229309	met LED-verlichting	1000x700x(H)450	825,00
229316	met LED-verlichting	1200x700x(H)450	875,00



design by  
Robert Bronwasser



reddot winner 2024

# UNIQ

Buffet reinvented





### GREEN FIRE

- Veel minder windgevoelig door de verbeterde luchtanvoer.
- Gemakkelijk schoon te maken onder meer door volledig uitneembare branders en uitneembare roestvaststalen Gastronorm 2/1 vetopvanglade.
- Door betere brandertechniek 90% nuttig barbecueoppervlak.
- Technische installatie niet zichtbaar gemonteerd.
- Brandt enorm schoon door lage CO<sub>2</sub> waarde.
- Demontabele poten.



149621

### GREEN FIRE MET 2 BRANDERS

- Voorzien van windkap.
- Verhoogd roestvast stalen rooster voor het warmhouden van sauzen en gereed product.
- Gas slang aan te sluiten d.m.v. snelkoppeling.
- Slang en drukregelaar vast aan gasfles - verbeterde draagbaarheid.

code	-	kW(HS)	mm	€
149621	2 roestvast stalen Gastronorm 1/1 roosters	11,6	740x612 x(H)825	735,00



149508

### GREEN FIRE MET 2 BRANDERS

- Voorzien van windkap.
- Verhoogd roestvast stalen rooster voor het warmhouden van sauzen en gereed product.
- Gas slang aan te sluiten d.m.v. snelkoppeling.
- Slang en drukregelaar vast aan gasfles - verbeterde draagbaarheid.

code	-	kW(HS)	mm	€
149508	Geëmailleerde gietijzeren bakplaat en rooster GN 1/1	11,6	740x615 x(H)825	795,00







149591

### GREEN FIRE MET 3 BRANDERS

- Inclusief geëmailleerde gietijzeren bakplaat en 2 grillroosters Gastronorm 1/1.
- Voorzien van windkap.
- Verhoogd roestvast stalen rooster voor het warmhouden van sauzen en gereed product.
- Gasslang aan te sluiten d.m.v. snelkoppeling.
- Slang en drukregelaar vast aan gasfles - verbeterde draagbaarheid.

code	kW[HS]	mm	€
149591	17.4	1078x612x(H)825	1 195,00



149614

### GREEN FIRE MET 4 BRANDERS

- Inclusief 2 geëmailleerde gietijzeren bakplaten en 2 grillroosters Gastronorm 1/1.
- Voorzien van windkap.
- Verhoogd roestvast stalen rooster voor het warmhouden van sauzen en gereed product.
- Gasslang aan te sluiten d.m.v. snelkoppeling.
- Slang en drukregelaar vast aan gasfles - verbeterde draagbaarheid.

code	-	kW[HS]	mm	€
149614	op verrijdbaar onderstel	22	1400x612 x(H)825	1 680,00



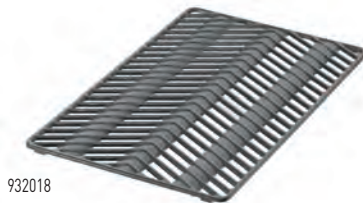
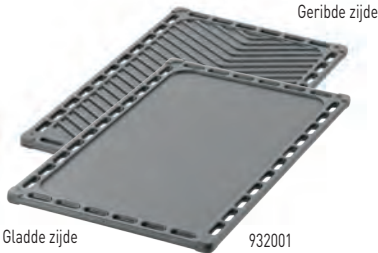

### GIETIJZEREN BAKPLAAT

- Geschikt voor alle Green Fire Profi Line barbecues.
- Aan beide kanten te gebruiken, één gladde zijde, één geribbelde zijde.

code	GN	mm	€
932001	GN 1/1	325x530	57,50

### GIETIJZEREN ROOSTER

- Geschikt voor alle Green Fire Profi Line barbecues.

code	GN	mm	€
932018	GN 1/1	325x530	57,50



### ACHTERBLAD VOOR GREEN FIRE BARBECUES

- Geschikt voor: 149508, 149621, 149607, 149614.
- Achterblad is half zo breed als de Green Fire met 4 branders, twee stuks zijn nodig om een achterblad over de volledige breedte te vormen.

code	mm	€
149539	650x298x(H)160	107,50

### ZIJBLAD VOOR GREEN FIRE BARBECUES

- Geschikt voor: 149508, 149591, 149607, 149614, 149621.

code	mm	€
149522	480x298x(H)160	99,50



### GASSLANG VOOR GREEN FIRE BARBECUES

- Voor HENDI Green Fire barbecues 149607 149614 149621 149508 149591.

code	€
932094	29,50





939949



939956



## ROOSTER

- Verchroomd rooster.
- Geschikt voor alle Green Fire Profi Line barbecues.

code	mm	€
939949	325x530	14,95

## VLAMVERDELER

- Plaats de vlamverdelers boven de brander om te voorkomen dat vet direct op de brander druppelt.
- Vlamverdelers van roestvast staal.
- Geschikt voor alle Green Fire Profi Line barbecues.

code	mm	€
939956	650x530	32,50



152706

152805



152904

## LAVASTENEN - FIJN

- Geschikt voor diverse typen gasbarbecue.
- Fijn, relatief kleine stenen.

code		gewicht (kg)	€
152706	doos	3	7,75

## LAVASTENEN - GROF

- Geschikt voor diverse typen gasbarbecue.
- Grof, relatief grote stenen.

code		gewicht (kg)	€
152904	zak	9	17,25
152805	doos	5	13,25





700051

## GASBARBECUE EUROPA

- De Europa 3 heeft uitstekende barbecue eigenschappen. Door de hoge temperatuur schroeit het vlees gelijkmatig en snel, waardoor de hechting aan het rooster wordt verminderd, zelfs als het rooster niet is ingeplet.
- De drie afzonderlijk instelbare, in de lengte geplaatste branders hebben thermokoppelbeveiliging en elektronische ontsteking.
- De Europa 3 heeft een volledig zwart epoxy gecoat frame met vier wielen, waarvan twee zwenkwielen en een veilige gasfleshouder.
- Vet dat tijdens het koken uit het vlees wordt afgevoerd, wordt door een speciaal kanaal naar een vetopvangbak geleid.
- Dankzij de diepe gasfleshouder kunt u de gasfles veilig onder de barbecue plaatsen.
- De Europa 3 wordt compleet geleverd met lavastenen en een braadpan.
- Grilloppervlak: 1100 x 500 mm.

code	kW(HS)	mm	€
700051	21.6	1260x580x(H)900	3 350,00



700105

## GASBARBECUE ATLANTA

- De Atlanta heeft uitstekende kookeigenschappen dankzij de optimale warmteverdeling en hetelucht-circulatie in de branderbehuizing. Door de hoge temperatuur schroeit het vlees gelijkmatig en snel, waardoor de hechting aan het rooster wordt verminderd, zelfs als het rooster niet is ingeplet.
- De 3 afzonderlijk instelbare transversale branders hebben thermokoppelbeveiliging en elektronische ontsteking.
- De brandereenheid is volledig gemaakt van roestvast staal en de roosters zijn verwijderbaar voor eenvoudige reiniging.
- Met de drie branders kan het oppervlak ook worden verdeeld in afzonderlijke warmtezones voor het gelijktijdig koken van vlees, groenten en vis.
- De Atlanta heeft een volledig zwart epoxy gecoat frame met vier zwenkwielen en een veilige gasfleshouder.
- Dankzij de diepe gasfleshouder kunt u de gasfles veilig onder de barbecue plaatsen.
- Rasteroppervlak: 1100 x 500 mm.

code	kW(HS)	mm	€
700105	13	1285x770x(H)917	3 250,00



170045

18/0  
stainless steel

### BARBECUESPIES - 24 ST.

code	verpakt per	mm	€
170045	24	(L)210	6,25



170120

18/0  
stainless steel

### BARBECUESPIES - 6 ST.

code	verpakt per	mm	€
170120	6	(L)250	4,50
170328	6	(L)350	6,25



## GASBARBECUE TAMPA

- De Tampa heeft uitstekende barbecue eigenschappen door de optimale warmteverdeling en heteluchtcirculatie in de branderbehuizing.
- Door de hoge temperatuur wordt het vlees gelijkmatig en snel dichtgeschroeid, waardoor de hechting aan het rooster wordt vermindert, zelfs als het rooster niet is ingevet.
- Het brandersysteem is volledig gemaakt van roestvast staal en kan volledig worden gedemonteerd voor eenvoudige reiniging.
- De enkele in de lengte geplaatste brander is instelbaar, heeft thermokoppelbeveiliging en een piezo-ontsteking.
- De Tampa heeft een geheel zwart epoxy gecoat frame met vier wielen, waarvan twee zwenkwielen, en een veilige gasfleshouder.
- Vet dat tijdens het koken uit het vlees wordt afgevoerd, wordt door een speciaal kanaal naar een vetopvangbak geleid.
- Dankzij de diepe gasfleshouder plaats je de gasfles veilig onder de barbecue.
- Grilloppervlak: 1022 x 500 mm.

code	kW(HS)	mm	€
700044	10	1260x580x(H)900	2 250,00



## XENON PRO

- Deze powergrill van roestvast staal met een inklapbaar onderstel is eenvoudig te verplaatsen door de aanwezige twee wielen en is tijdens transport een compact plat pakket.
- De brander ontwikkelt in de winddichte bak een hoge temperatuur en derhalve is deze barbecue geschikt voor flinke productie.
- De bak zelf is door deze hoge temperatuur dan ook eenvoudig schoon te maken.
- Voorzien van een thermokoppel en elektronische ontsteking en word met gaslang en drukregelaar geleverd.
- Geschikt voor propaangas.
- Roosteroppervlak 860x260 mm (2 roosters van 430x260 mm).
- Met inklapbaar en verrijdbaar onderstel.
- Inclusief gaslang, elektronische ontsteking en drukregelaar.
- Verbruik 536 g/h.

code	kW(HS)	mm	€
148105	7.5	1120x410x(H)900	579,50



## GASLANG VOOR XENON PRO & FIESTA BARBECUES

- Voor HENDI Xenon Pro 148105.
- Voor HENDI Fiesta 600 146002 & Fiesta 800 146804.

code	€
152171	15,00



## FIESTA

18/0  
stainless steel



146002



Brandereenheid kan worden verwijderd voor eenvoudige reiniging

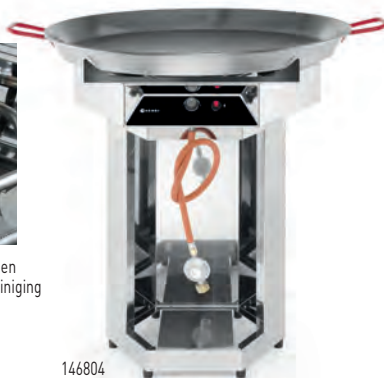

146804

### FIESTA 600

- Behuizing van roestvast staal, met plaatstalen paella pan ø600 mm.
- Inclusief gaslang, elektronische ontsteking en drukregelaar.
- Voorzien van thermokoppel en een ronde brander.
- Branderunit demontabel voor eenvoudig reinigen.
- De ruimte onderin is geschikt voor gasflessen van 5 of 6 kg.
- Geschikt voor propaangas, verbruik 334 g/u.

code	kW(HS)	mm	€
146002	4.8	600x600x(H)870	795,00

### FIESTA 800

- Behuizing van roestvast staal, met plaatstalen paella pan ø800 mm.
- Inclusief gaslang, elektronische ontsteking en drukregelaar.
- Voorzien van thermokoppel en een ronde brander.
- Branderunit demontabel voor eenvoudig reinigen.
- De ruimte onderin is geschikt voor gasflessen van 5 of 11 kg.
- Geschikt voor propaangas, verbruik 489 g/u.

code	kW(HS)	mm	€
146804	7	800x800x(H)900	995,00

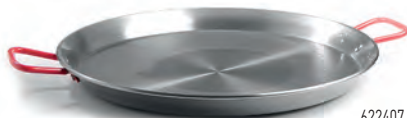

622407

### PAËLLAPAN

- Hoge kwaliteit koekenpan gemaakt van plaatstaal.
- Met 2 grepen.

code	geschikt voor 'Fiesta' gas grill	mm	€
622100		ø340x(H)40	10,75
622308		ø460x(H)40	18,95
622407	146002	ø600x(H)40	41,25
622605	146804	ø800x(H)50	99,50

### BARBECUE SCHORT

- Canvas 280 g/m<sup>2</sup>.
- Vlamvertragende coating.

code	mm	€
556696	810x660	14,95

556696



## GRILL-MASTER PRO GAS BARBECUE

- Verkrijgbaar in 2 versies: vrijstaand of voor plaatsing op een werkblad.
- 2 onafhankelijke gasbranders met een piëzo-ontsteking.
- 2 vlamverdelers gemaakt van roestvast staal AISI 430.
- 2 verchroomde stalen roosters van 470x320 mm.
- Een grote lekbak die ook helpt om warmte in de behuizing te houden.

**NEW**

18/10  
stainless steel

Cr  
chrome plates

outdoor

- Koperen kleppen met een automatisch gasafsluitsysteem - stopt de gasstroom wanneer de vlam wordt gedoofd.
- Gas slang met drukregelaar inbegrepen.
- Geschikt voor propaan en butaangas.



148822



148808



## ROAST-MASTER PRO ZWART

- Behuizing gemaakt van roestvast staal AISI 430 afgewerkt met zwart email.
- Voorkant en 4 poten gemaakt van roestvast staal AISI 201 afgewerkt met zwarte poedercoating.

code	kW[HS]	mm	€
148822	11.6	790x560x(H)900	350,00

## ROAST-MASTER PRO GASBARBECUE

- Behuizing gemaakt van roestvast staal AISI 430.
- 4 poten gemaakt van roestvast staal AISI 201.

code	kW[HS]	mm	€
148808	11.6	790x560x(H)900	350,00



## BAKE- & GRILL-MASTER



154601



154618

### BAKE-MASTER MINI

- Frame gemaakt van 18/0 roestvast staal.
- Met geëmailleerde braadpan.
- Binnenmaat braadpan 290x480 mm.
- Elektronische ontsteking en thermokoppel.
- Inclusief gas slang en drukregelaar.
- Geschikt voor propaan- of butaangas.
- Verbruik 0,215 m³/u.

code	kW(HS)	mm	€
154601	5.8	340x540x(H)300	169,50

### BAKE-MASTER MAXI

- Frame gemaakt van 18/0 roestvast staal.
- Met geëmailleerde braadpan.
- Binnenmaat braadpan 590x480 mm.
- Elektronische ontsteking en thermokoppel.
- Inclusief gas slang en drukregelaar.
- Geschikt voor propaan- of butaangas.
- Verbruik 0,430 m³/u.

code	kW(HS)	mm	€
154618	11.6	650x540x(H)300	269,50



Inclusief  
geëmailleerde  
braadpan



154700



154717

### GRILL-MASTER MINI

- Frame gemaakt van 18/0 roestvast staal.
- Met verchroomd rooster en geëmailleerde braadpan.
- Binnenmaat braadpan 290x480 mm.
- Elektronische ontsteking en thermokoppel.
- Inclusief gas slang en drukregelaar.
- Geschikt voor propaan- of butaangas.
- Verbruik 0,215 m³/u.

code	kW(HS)	mm	€
154700	5.8	340x540x(H)840	212,50

### GRILL-MASTER MAXI

- Frame gemaakt van 18/0 roestvast staal.
- Met verchroomd rooster en geëmailleerde braadpan.
- Binnenmaat braadpan 590x480 mm.
- Elektronische ontsteking en thermokoppel.
- Inclusief gas slang en drukregelaar.
- Geschikt voor propaan- of butaangas.
- Verbruik 0,430 m³/u.

code	kW(HS)	mm	€
154717	11.6	650x540x(H)840	337,50







154878

### ROAST-MASTER MAXI

- Met verchroomd rooster en verzwaarde vlamverdeler.
- Frame en vlamverdeler gemaakt van 18/0 roestvast staal.
- Elektronische ontsteking en thermokoppel.
- Inclusief gaslang en drukregelaar.
- Geschikt voor propaan- of butaangas.
- Verbruik 0,430 m<sup>3</sup>/u.

code	kW[HS]	mm	€
154878	11	650x540x(H)840	298,50



154540

### ROAST-MASTER MAXI 50 50

- Frame gemaakt van 18/0 roestvast staal.
- Met verchroomd rooster en geëmailleerde braadpan.
- Binnenmaat braadpan 290x480 mm.
- Elektronische ontsteking en thermokoppel.
- Inclusief gaslang en drukregelaar.
- Geschikt voor propaan- of butaangas.
- Verbruik 0,430 m<sup>3</sup>/u.

code	kW[HS]	mm	€
154540	11.6	650x540x(H)840	315,50



154908

### GRILL-MASTER QUATTRO

- Roestvast stalen frame met 2 vetopvanglades.
- Geschikt voor butaan- en propaan- en uitgerust met 4 onafhankelijk regelbare branders.
- Inclusief 2 vernikkelde bovenroosters en 1 geëmailleerde braadpan (590x480 mm inwendig).
- Thermokoppel en elektronische ontsteking.

- Inclusief gaslang en drukregelaar.
- Verbruik 0,8 m<sup>3</sup>/u.
- Op onderstel met onderplaat en 4 wielen voor simpel verplaatsen.

code	kW[HS]	mm	€
154908	22	1330x600x(H)920	595,00





144923

### AFDEKHOES

- Gemaakt van UV-bestendig PEVA.

code	-	mm	€
144923	Grill- / Roast- Master Maxi 154717 & 154878	720x560 x(H)360	16,75



154656



### GEËMAILLEERDE BRAADPAN

- Binnenmaat: 590x480 mm.

code	mm	€
154656	590x480x(H)55	89,50



155028

### ROOSTER VOOR ROAST MASTER MAXI 50/50

- Gemaakt van verchromd staal.

code	mm	€
155028	477x300	14,00

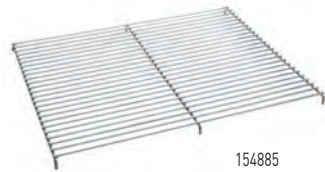

154885

### BOVENSTE ROOSTER VOOR ROAST-MASTER

- Voor HENDI Roast-master barbecues 154878.

code	€
154885	23,95



154632

### BOVENSTE ROOSTER VOOR GRILL-MASTER

- Voor HENDI Grill-master barbecues 154717 154878 154908.

code	€
154632	16,95





154632

**BOVENSTE ROOSTER VOOR GRILL-MASTER**

- Voor HENDI Grill-master barbecues 154717 154878 154908.

code	€
154632	16,95

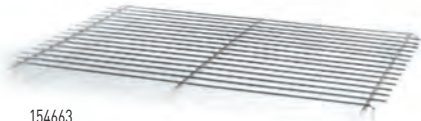

154663

**ROOSTER VOOR GRILL-MASTER MINI**

- Rooster gemaakt van roestvast staal voor HENDI Grill-Master Mini 154700

code	mm	€
154663	540x340	17,95



148723

**ROOSTER VOOR XANTOS-BARBECUE**

- Voor HENDI Xantos barbecue 148624

code	€
148723	54,50



154687

**BAKPLAAT GEËMALLEERD VOOR BAKE & GRILL-MASTER MINI**

- Voor HENDI Bake- &amp; Grill-master minibarbecues 154601 154700.

code	€
154687	42,50



145753

**GASLANG VOOR BAKE-, GRILL- EN ROAST-MASTER**

- Voor HENDI Bake-, Grill- en Roast-master barbecues 154908 154502 154601 154618 154700 154717.

code	€
145753	18,50



152157

**DRUKREGELAAR 50 MBAR**

- Voor HENDI gasbarbecues &amp; Hokkers.

code	€
152157	18,95



152188

**DRUKREGELAAR 37 MBAR**- Drukregelaar 37 mBar uni met kolom en slangklem.  
- Voor gebruik met barbecues en terrasverwarmers.

code	€
152188	18,85



145678

**RUBBEREN AFDICHTING VOOR DRUKREGELAAR**

code	€
145678	1,50



**NEW****S.S.**  
stainless steel

outdoor



148624

**XANTOS GASGRILL**

- Deze roestvast stalen powergrill heeft 4 afneembare poten die plat kunnen worden verpakt wat resulteert in een compacte unit om te transporteren.
- De branders ontwikkelen een hoge temperatuur in de winddichte bak en daarom is deze barbecue geschikt voor productie met een hoog volume.
- Het apparaat zelf is eenvoudig te reinigen dankzij deze hoge temperaturen.
- De twee branders kunnen onafhankelijk worden ingesteld.
- Inclusief thermokoppel en elektronische ontsteking, gaslang en drukregelaar.
- Geschikt voor propaangas.
- Grill oppervlakte 540x540 mm (2 roosters van 540x270 mm).

code	kW[HS]	mm	€
148624	9.5	770x710x(H)870	<b>750,00</b>



148631

**XANTOS BLACK GASGRILL**

- Deze roestvast stalen powergrill heeft 4 afneembare poten die plat kunnen worden verpakt wat resulteert in een compacte unit om te transporteren.
- De branders ontwikkelen een hoge temperatuur in de winddichte bak en daarom is deze barbecue geschikt voor productie met een hoog volume.
- Het apparaat zelf is eenvoudig te reinigen dankzij deze hoge temperaturen.
- De twee branders kunnen onafhankelijk worden ingesteld.
- Inclusief thermokoppel en elektronische ontsteking, gaslang en drukregelaar.
- Geschikt voor propaangas.
- Grill oppervlakte 540x540 mm (2 roosters van 540x270 mm).
- De hoofdbehuizing van de branders is zwart geëmailleerd.
- Voorpaneel en poten zwart gepoedercoat.

code	kW[HS]	mm	€
148631	9.5	770x710x(H)870	<b>750,00</b>



## HOUTSKOOLBARBECUES

- 18/0 roestvast staal met demontabele poten.



## HOUTSKOOLBARBECUE PATIO

- Voorzien van 2 roosters van 345x345 mm elk.
- Binnenmaat bak: 710x350x(H)max110 mm.
- Dubbele bodem voor asverzameling.

code	mm	€
150603	770x380x(H)760	198,50



## HOUTSKOOLBARBECUE RESTO

- Voorzien van 3 roosters van 345x345 mm elk.
- Binnenmaat bak: 1070x350x(H)max110 mm.
- Dubbele bodem voor asverzameling.

code	mm	€
150801	1145x380x(H)770	259,50



## BOVENSTE ROOSTER VOOR HOUTSKOOLBARBECUES

- Past op HENDI houtskoolbarbecues 150603 150801.

code	€
151617	23,95

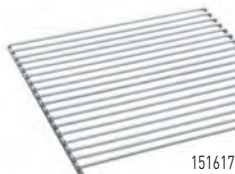

## OVENWANTEN EN -HANDSCHOENEN

- HENDI beschermende ovenwanten en handschoenen zijn gecertificeerde persoonlijke beschermingsmiddelen en voldoen aan de vereisten van VERORDENING (EU) 2016/425 VAN HET EUROPEES PARLEMENT EN DE RAAD van 9 maart 2016 betreffende persoonlijke beschermingsmiddelen en tot intrekking van Richtlijn 89/686/EEG. De verordening definieert gevarencategorieën I tot en met III en voor elke categorie worden methoden en certificeringsvereisten gespecificeerd. HENDI ovenwanten en -handschoenen zijn een categorie II beschermingsmiddel.
- Ze zijn CE-gemarkeerd als gecertificeerde persoonlijke beschermingsmiddelen.
- Al onze handschoenen voldoen aan de eisen van de algemene norm EN 420 Beschermende handschoenen - Algemene eisen en testmethoden.
- Ze bieden: thermische bescherming volgens EN 407 Beschermende handschoenen en andere handbescherming tegen thermische risico's (hitte en/of vuur)



11 XX XX

Bescherming tegen thermische gevaren  
Handschoenen die beschermen tegen thermische gevaren zijn gemarkeerd met een pictogram en nummers die de mate van bescherming beschrijven, bijvoorbeeld:  
- Het eerste cijfer geeft het brandgedrag aan, de tweede weerstand tegen contactwarmte, de derde weerstand tegen convectiewarmte en de vierde weerstand tegen stralingswarmte, de vijfde weerstand tegen kleine spatten gesmolten metaal, de zesde weerstand tegen grote spatten gesmolten metaal.



### HITTEBESTENDIGE BARBECUE HANDSCHOENEN - 2 STUKS

- Hittebestendig tot 250°C gedurende 15 seconden.
- Comfortabele pasvorm. 2 stuks.

code	verpakt per	mm	€
556634	2	(L)300	20,50



556634

### HITTEBESTENDIGE LEREN BARBECUE HANDSCHOENEN - 2 STUKS

- Hittebestendig tot 250°C gedurende 10 seconden.
- Gemaakt van runder leer.
- Extra lang om de onderarm te beschermen.

code	verpakt per	mm	€
556689	2	(L)460	24,95



556689

### HITTEBESTENDIGE LEDEREN BARBECUE WANTEN - 2 STUKS

- Hittebestendig tot 250°C gedurende 10 seconden.
- Gemaakt van runder leer.
- Extra lang om de onderarm te beschermen.

code	verpakt per	mm	€
556658	2	(L)460	23,95



556658





525524



525531

525555

### STAALBORSTEL SET SMAL - 3 ST.

- Set van 3 verschillende smalle draadborstels.
- Bestaat uit één borstel met roestvast stalen borstelharen, één met koperen borstelharen en één met nylon borstelharen.

code	verpakt per	mm	€
525524	3	(L)178	3,25
525531	3	(L)230	3,65

### MESSING- & ROESTVAST STAALDRAAD BORSTELSET - 2 ST.

- Set van 2 verschillende borstels met 4 rijen van 14 draadharen.
- Bestaat uit een borstel met roestvast stalen borstelharen en een borstel met messing borstelharen.

code	verpakt per	mm	€
525555	2	(L)290	5,95



525548



### STAALBORSTEL

- Polypropyleen met 8 rijen van 8 roestvast stalen draadharen.
- Met stalen schraper en lange steel.

code	mm	€
525548	70x310x(H)85	3,75



525425

525432



### STAALBORSTEL Y-VORM

- Roestvast stalen borstelharen, met comfortabele handgreep die is uitgerust met een ophanglus.

code	mm	€
525425	310x170	3,75
525432	520x170	5,25



525562



### BLOKSTAALBORSTEL

- Comfortabele zwarte kunststof handgreep met stalen borstelharen.

code	mm	€
525562	150x55	2,75



525418



### STAALBORSTEL

- Polypropyleen met 8 rijen van 9 roestvast stalen draadharen.
- Stalen plaatmes met aan weerszijden halfronde uitsparingen voor roosters.

code	mm	€
525418	70x200x(H)80	3,25



525517



### STAALBORSTEL - 2 ST.

- Hout met 4 rijen van 14 stalen draadharen.

code	verpakt per	mm	€
525517	2	(L)290	4,25



855201



### BAKPLAATSCHRAPER

code	mm	€
855201	100x320	15,75



## ALGEMENE INFORMATIE

Dit werk is auteursrechtelijk beschermd. Gebruik voor commerciële doeleinden is alleen toegestaan indien de originele context intact blijft, tenzij schriftelijk uitdrukkelijke ontheffing is gegund door de rechthebbende. In alle gevallen van (gedeeltelijke) reproductie dient HENDI B.V. duidelijk als bron vermeld te worden. Gezien ons streven naar voortdurende productontwikkeling behouden wij ons het recht voor om specificaties, prijzen en het uiterlijk van producten zonder waarschuwing vooraf te wijzigen. Alle vermelde prijzen zijn exclusief BTW. Druk- en zetfouten voorbehouden. De gedrukte kleuren van producten kunnen in beperkte mate afwijken van het product zelf.

Kijk voor meer informatie op [www.hendi.eu](http://www.hendi.eu)





## LEGENDA VAN DE PICTOGRAMMEN GEBRUIKT IN DEZE CATALOGUS



Energiezuinig product



Voldoet aan de HACCP richtlijnen

**NEW**

Nieuw product



Geschikt voor gebruik binnenshuis en buitenshuis



Alleen voor gebruik binnenshuis



Alleen voor gebruik buitenshuis



Geschikt voor gaskookplaten



Alleen geschikt voor gaskookplaten



Geschikt voor elektrische kookplaten



Geschikt voor keramische kookplaten



Geschikt voor inductiekookplaten



Niet geschikt voor inductiekookplaten



Geschikt voor de magnetron



Niet geschikt voor de magnetron



Geschikt voor de vaatwasmachine



Niet geschikt voor de vaatwasmachine



Geschikt voor gebruik in de oven



Stapelbaar



Voldoet aan Food Contact eisen



Voldoet niet aan Food Contact eisen



Koelfunctie



Montage vereist



Max. temperatuurbestendigheid



Temperatuurbestendig tussen



Aluminium



Gietaluminium



Roestvaststaal



Roestvaststaal 18/0



Roestvaststaal 18/8



Roestvaststaal 18/10



Duits staal X50CrMoV15



Carbon staal



Vertind



Verchromd



Vernikkeld



Polyethyleen



Hoge dichtheid Polyethyleen



Lage dichtheid Polyethyleen



Polypropyleen



Expanded Polypropyleen



Polycarbonaat



ABS plastic



POM plastic



Polyamide



SAN plastic



PBT hittebestendig plastic



Silicone



Plexiglas



BPA vrij



Fiberglass



Melamine



Porselein



Anti slip



Magnetisch

## INDEX VAN CODES

code	pagina	code	pagina	code	pagina	code	pagina	code	pagina	code	pagina	code	pagina
<b>1xxxx</b>		170328	530	199213	234	203538	137	210819	166	221426	305	225479	260
111420	398	171028	106	199220	234	203545	137	210864	167	221433	305	225516	265
144923	536	171127	106	199237	234	204825	387	211106	475	221495	142, 452	225523	265
145678	537	171301	106	199244	234	204832	387	211205	475	221600	142, 452	225707	194
145753	537	171318	106	199251	234	204900	387	211304	475	221617	142, 452	225806	194
146002	532	171325	106	199268	234	204962	305	211403	475	221624	142, 452	225882	192
146804	532	171349	106	199275	234	205808	218	211410	472	221631	142, 452	225899	193
147108	196	171400	106	199282	234	205815	218	211427	472	221648	142, 452	225929	261
147139	197	171417	106	199299	234	205822	218	211434	473	221655	142, 452	226001	224
147207	197	171509	106	199305	234	205839	218	211441	473	221808	500	226094	193
147276	196	171516	106	199312	234	205846	218	211458	472	221884	179	226209	281
147306	197	171608	401	199329	234	205853	218	211465	472	221891	179	226308	281
147801	196	171615	401	199336	234	205914	212	211472	473	222140	183	226315	281
148105	531	171622	401	199343	234	207208	217	211489	473	222157	178	226339	281
148624	538	171707	108	199350	234	207307	217	211502	475	222164	183	226346	281
148631	538	171721	107	199367	234, 277	207369	216	212028	248	222225	179, 182	226353	281
148723	537	171738	107	199374	234, 277	207376	216	212103	247	222232	179, 182	226612	280
148808	533	171745	107	199381	234, 277	207390	464	212127	247	222249	179, 182	226629	280
148822	533	171752	107	199398	234, 277	208007	474	212134	247	222256	179, 182	226636	280
149508	526	171783	107	199404	234, 277	208106	474	212165	246	222263	179, 182	226681	279
149522	528	171790	107	199411	234, 277	208205	474	212172	246	222393	181	226698	279
149539	528	171806	108	199428	234, 277	208304	466	212189	246	222546	227	226797	279
149591	527	171837	107	199435	234, 277	208335	465	215012	219	222553	101	226827	280
149614	527	171844	107	199442	234, 277	208342	465	215029	219	222560	101	226925	279
149621	526	171851	107	199459	234	208380	465	219911	266	222614	91	227060	262
150603	539	171875	107	199466	234	208533	466	219928	268	222638	228	227077	263
150801	539	171882	59, 107	199473	234	208618	464	219935	268	222645	228	227107	279
151617	539	171899	107	199480	234	208625	464	219942	267	222652	90	227381	192
152157	197, 537	171905	108	199497	234	208649	464	219959	269	222676	91	229026	211
152171	531	171929	107	199503	234	208656	467	219966	269	222805	243	229033	211
152188	537	190036	398	199510	234	208670	464	219973	264	222829	175	229064	210
152706	529	190401	398	199527	234	208687	464	219980	264	222836	175	229200	171
152805	529	193679	397	199534	234	208694	465	219997	264	222843	175	229217	171
152904	529	193716	397	199640	132, 232	208724	464	220283	278	222980	493	229286	524
154540	535	193761	397	199657	133, 233	208731	464	220290	278	222997	229	229293	524
154601	534	193938	397	199664	133, 233	209097	467	220306	277, 287	223468	263	229309	524
154618	534	193952	397	199787	234	209202	217	220795	268-269	224052	180	229316	524
154632	536-537	194300	396	199794	235	209301	217	221099	448	224328	180	229521	268-269
154656	536	194355	396	199978	133, 233	209424	213	221105	449	224335	180	229828	86
154663	537	194362	396	199992	133, 233	209431	215	221181	176	224342	180	229835	67
154687	537	195109	398			209509	205, 485	221198	183	224359	180	230107	292
154700	534	195505	398	<b>2xxxx</b>		209882	474	221204	448	224373	181	230138	500
154717	534	195604	398	211107	245	209899	474	221228	448	224380	181	230145	500
154878	535	195789	158	212026	245	209905	474	221280	93	224397	180	230213	451
154885	536	196007	100, 499	201435	189	209936	103, 469	221297	93	224403	86	230268	492
154908	535	198124	133, 197	201442	189	209943	103, 469	221327	183	224410	86	230299	492
154922	221	198209	129	201633	419	209981	103, 468	221334	183	224434	265	230305	492
154939	221	198223	129	201640	419	209998	103, 468	221341	183	224670	264	230312	496
154946	221	198247	130	203125	220	210000	173	221358	142, 452	224823	261	230442	510
154953	221	198254	130	203149	220	210017	173	221365	142, 452	224830	282	230459	510
154960	221	199039	131	203156	220	210031	172	221372	142, 452	224847	282	230602	450
155028	536	199046	129	203163	220	210048	172	221389	142, 452	225165	264	230664	450
170045	530	199183	234	203170	220	210086	174	221396	142, 452	225264	226	230688	450
170120	530	199190	234	203521	137	210802	166	221419	177	225448	226	230695	450

code	page	code	page	code	page	code	page	code	page	code	page	code	page
230718	451	233290	311	237564	317, 463	263501	222	271292	458	282014	167	405307	413
231050	493	233306	313	237588	317, 463	263600	222	271308	124	282021	167	407202	321
231210	511	233320	313	237595	317, 463	263624	223	271315	126	282038	167	407400	321
231227	511	233337	313	237670	195	263655	223	271322	127	282045	167	408308	321
231234	511	233344	298	237687	195	263662	223	271339	126	282052	167	410110	413
231265	511	233351	298	237731	307	263709	223	271346	125	282076	167	421574	368
231340	496	233375	313	237762	180	263808	223	271353	319, 457	282090	170	424001	404
231753	492	233382	298	237922	90	263907	223	271360	319, 457	282113	169	424155	402
231760	522	233399	298	237977	266-267	264119	238	271407	125	282120	169	424186	402
231777	522	233412	309	238097	451	264126	238	271520	455	282151	170	424193	402
231784	522	233443	313	238103	451	264300	238	271551	319, 458	282229	167	425107	407
231791	522	233450	313	238486	277	264331	239	271568	319, 458	282236	167	425121	407
231807	164	233467	313	238837	388	264409	239	271575	459	282243	167	425138	407
231852	165	233610	310	238868	209	264607	240	271599	455	282250	167	425190	409
232019	299	233627	310	238899	291	264706	240	271773	459	282267	167	425206	443
232026	299	233634	310	238905	209	265000	245	271780	459	282359	167	425299	408
232033	303	233641	311	238912	209	265109	243	271797	459	282571	170	425336	471
232040	297	233658	311	238967	209	267219	225	273838	199	282588	170	425343	409
232057	297	233665	311	239186	205	267240	225	273845	198	282731	248	425411	408
232064	297	233672	308	239193	205	267257	225	273852	198	282748	250	425428	408
232071	297	233689	145, 308	239209	204	267264	225	273869	198	282755	248	425435	408
232118	296	233696	311	239230	204	268506	244	273876	198	282762	250	425473	407
232125	296	233702	309	239322	203	268551	244	273883	198	282779	249	425503	360
232132	296	233719	309	239346	203	268605	244	273890	198			425602	360
232149	296	233726	206	239384	201, 205	268612	244	273906	199	3xxxx		425619	348
232170	306	233733	206	239391	200	268704	244	273913	199	330005	187	425626	348
232187	306	233740	207	239414	201	268711	244	273982	207			425633	348
232194	306	233757	308	239421	200	268735	244	273999	207	4xxxx		425657	348
232491	306	233764	297	239506	243	268742	244	274101	251	400012	355	425664	348
232699	297	233788	318, 461	239551	205	270028	512	274125	471	400029	355	425671	349
232781	300	233795	318, 461	239599	243	270066	513	274149	471	400036	355	425688	348
232798	300	233825	312	239605	243	270080	512	274156	251	400043	355	425695	349
232804	300	233832	312	239681	202	270097	512	274163	251	400050	355	425701	360
232811	300	233900	315, 460	239698	202	270141	513	274224	443	400067	355	425763	407
232842	303	233917	315, 460	239711	202	270158	512	274231	144	400074	80	425787	373
232859	302	233924	315, 460	239766	202	270165	512	274255	443	400081	80	425800	360
232873	302	233931	315, 460	239773	203	270172	512	280096	164	400098	159	425831	361
232880	300	233948	304	239780	203	270196	513	280102	164	400203	368	425855	361
232897	300	233955	304	239889	204	270233	513	280126	164	401002	342	425879	361
232903	304	233962	206	240403	236	270240	513	280201	164	401101	342	425909	354
232910	304	233979	304	240410	236	270875	115	280218	164	401200	342	425916	354
232927	304	233986	304	240441	237	270882	159	280225	164	402221	327	425923	354
232965	304	233993	304	240458	237	271117	127	280294	164	402528	327	425947	354
232972	304	234730	164	240502	245	271124	127	280300	164	403716	327	425978	354
232989	304	234747	164	240601	470	271148	124	280317	164	403747	327	425985	354
232996	304	234754	164	240700	470	271155	128	280416	164	403754	327	425992	354
233009	492	234761	164	250167	253	271162	125	280423	165	404003	414	426074	357
233016	492	235829	315, 460	250174	253	271179	127	280621	165	404102	414	426081	357
233023	492	235836	315, 460	261163	241	271186	127	280690	165	404201	414	426098	357
233030	492	236574	498	261187	240	271209	124	281246	81, 504	404300	414	426197	357
233047	492	236666	500	261200	242	271216	126	281352	255, 259	404409	414	426210	357
233054	492	237519	522	261309	242	271230	125	281369	257, 259	404508	414	426227	357
233061	496	237526	522	261354	242	271247	126, 465	281376	258-259	404607	414	426234	357
233238	310	237540	492	262214	241	271254	124	281444	256, 259	405000	413	426241	357
233269	311	237557	317, 463	262801	241	271261	127	281710	254, 259	405208	413	426258	357



code	page	code	page	code	page	code	page	code	page	code	page	code	page
426265	357	428245	411	446706	364	469606	375	480403	414	506905	66	511503	112
426296	362	428511	369	446720	364	469613	375	480502	407	506912	66	511701	112
426319	362	428528	369	448908	365	469620	375	480519	407	507018	417	511718	113
426364	352	429006	362	449608	364	469637	375	499948	82	507117	417	511725	113
426371	352	429013	362	449615	363	469644	375			507216	417	511732	113
426418	361	429020	362	450109	366	469651	375	5xxxx		507469	417	511749	113
426425	348	429037	362	450208	366	469668	375	500040	287	507568	417	511756	113
426432	348	429044	362	450307	366	469675	375	500057	287	507711	417	512104	154
426449	348	429051	362	450406	366	469682	375	505106	66	507766	417	512135	154
426456	348	429211	362	450505	366	469699	375	505168	336	507773	417	512142	154
426463	352	429228	362	451007	367	469705	375	505175	336	507993	417	512159	154
426470	352	429419	321	451014	366	469712	375	505182	336	507964	417	512166	154
426487	352	429440	137, 321	451021	366	469729	375	505199	337	508107	321	512173	154
426494	349	429457	137, 321	451038	366	469736	375	505205	66	508206	321	512203	154
426500	360	429914	407	451045	366, 465	469743	375	505212	337	508503	31	512210	154
426517	358	430002	342	451052	367, 465	469750	375	505229	337	508510	31	512227	154
426609	360	432006	342	451106	367	469767	375	505236	337	508527	31	512234	154
426616	356	432105	342	451502	366, 465	469774	375	505243	337	508619	415	512302	154
426623	356	432129	342	451519	366, 465	469781	375	505250	337	508626	415	513002	96
426661	356	432136	342	451526	366, 465	469798	375	505267	337	508657	415	513026	169
426678	356	432143	342	451533	366, 465	469804	375	505274	338	508718	415	513033	169
426685	359	434208	342	452103	367	469811	375	505311	338	508725	415	513118	96
426692	359	436103	413	452202	367	469828	375	505328	338	508732	415	513538	97
426708	360	440001	382	452325	367	469835	375	505335	338	508787	415	513545	97
426715	359	440100	382	452400	378	470190	391	505342	338	508794	415	513552	97
426722	359	440117	383	452424	378	470206	395	505359	338	508800	415	513569	97
426746	359	440209	382	452714	367	470213	394	505366	338	508817	415	513705	67
426753	359	440216	383	453001	366	470220	394	505373	338	508824	415	513712	67
426760	356	440223	383	453100	366	470237	394	505380	336	508831	415	513729	372
426777	356	440230	382	453209	366	470244	394	505397	336	508862	418	513736	67
426784	356	440407	382	453308	366	470251	393	505410	336	508879	418	513743	67
426791	356	440490	382	453407	366	470268	393	505427	336	508909	418	513750	67
426807	360	440506	383	456514	368	470275	393	505434	336	508916	418	515006	151
426814	356	440605	382	458198	366, 465	470282	393	505441	339	508923	418	515013	151
426821	356	440711	368	460245	378	470305	395	505458	339	508930	418	515020	151
426890	362	440803	382	461167	376	470312	395	505465	339	508947	418	515037	156
426906	360	440858	382	461266	376	470367	390	505472	339	508954	418	515044	156
426968	358	440865	382	462904	378	470411	385	505489	339	509005	112	515105	116
427040	373	440872	382	463000	391	470428	385	505502	66	509104	112	515167	151
427057	373	440902	382	463109	391	470435	385	505533	287	509203	112	515174	151
427064	373	441107	368	465301	377	470442	385	505540	291	509302	112	515228	157
427071	361	441367	372	465318	377	470527	398	505557	291	509401	112	515327	157
427088	361	441466	372	465325	377	470619	390	505564	291	509418	113	515358	157
427095	361	441503	372	465332	377	470909	390	505571	291	509425	113	515365	157
427118	357	443002	94	465349	377	470930	390	505588	291	509432	113	515389	157
427125	357	444023	369	465356	377	471005	389	505656	97	509449	113	515396	157
427132	357	445815	364	465363	376	471050	389	505663	97	509456	113	515501	117
427149	357	445822	364	465370	378	471500	440	505670	97	509463	113	516102	102
427170	373	445839	364	465387	376	471524	440	505687	97	509470	113	516201	102
427231	359	445877	365	469545	375	472507	390	505724	65	509487	112	516300	102
427248	359	445907	467	469552	375	472613	388	505731	65	510001	112	516676	101
427415	405	446508	364	469569	375	475201	390	505748	65	510100	112	516683	101
427507	405	446522	364	469576	375	475904	388	505755	65	510209	112	516690	101
427514	404	446607	364	469583	375	480106	413	505762	65	510308	112	516706	101
427538	405	446621	364	469590	375	480205	414	505779	65	510407	112	516713	101



code	page	code	page	code	page	code	page	code	page	code	page	code	page
597880	343	617175	285	621332	350	629369	38	639009	118	663745	370	677254	153
597897	343	617182	284	622100	35, 532	629376	39	639016	118	663790	371	677261	153
597910	343	617199	284	622308	35, 532	629383	39	639023	118	663844	371	677506	152
597927	343	617205	290	622407	35, 532	629390	33	640104	98	663851	371	677810	155
597934	343	617304	290	622605	35, 532	629413	33	640203	98	663868	371	677827	155
597941	343	617403	290	622704	41, 351	629505	33	640401	98	663875	371	677834	155
597958	445	617410	290	622711	41, 351	629604	33	640500	98	663882	371	678107	345
597965	445	617427	290	622728	41, 351	629802	33	640609	98	663899	371	678114	345
597972	445	617434	290	622735	41, 351	630006	99	640708	98	663929	370	678121	345
597989	445	617458	290	622742	41, 351	630105	99	640807	98	663936	370	678138	345
598016	429	617465	290	622810	41, 351	630136	99	640913	98	663950	505	678145	345
598047	66	617502	290	622827	41, 351	630204	99	640920	98	664001	379	678152	345
598214	429	617519	290	622834	41, 351	630235	99	642504	98	664018	379	678176	345
598313	429	617526	290	622841	41, 351	630402	95	642559	98	664025	379	678190	345
598412	429	617533	290	622858	41, 351	630419	95	642566	98, 249	664032	379	678213	345
598719	429	617540	290	624302	103, 468	630716	243	642603	98	664049	379	678220	345
598818	429	617557	290	625002	40	630808	99	643914	426	664056	381	678237	345
599013	429	617564	290	625057	40	630907	349	646205	99	664063	381	679005	456
599112	429	617571	290	625101	40	630914	349	646304	99	664070	380	679012	456
599198	429	617588	290	625705	40, 351	630938	349	646601	99	664100	380	679029	456
599211	429	617595	290	625804	40, 351	631102	376	647509	117	664117	380	679036	456
599327	378, 428	617700	286	626504	197	631201	376	647516	117	664124	380	679043	456
599334	428	617724	284	626825	37	631300	376	647554	117	664131	380	679050	456
599372	428	617731	286	626832	37	632802	100, 499	647561	117	664148	373	679067	456
599426	429	617816	285	626849	37	632901	100, 499	657607	107, 401	664155	369	680018	104
599440	429	617861	285	626856	37	635001	118	657621	107, 401	664162	369	680025	104
599457	429	618028	285	627600	34	635155	118	658000	108	664179	369	680032	104
599464	428	618035	286	627617	34	635209	118	658604	110, 150	664186	373	680049	104
599471	428	618042	286	627624	34	635308	118	658703	110, 150	664209	381	680056	104
599488	428	618059	286	627631	34	635407	118	658802	110, 150	664216	381	680063	104
		618066	286	627648	34	635605	118	658901	110, 150	664223	381	680070	104
<b>6xxxx</b>		618073	286	627655	34	635612	434	659007	110, 150	664278	381	680087	104
607015	353	618080	286	627662	34	637104	118	659014	110, 150	664308	370	680094	104
607022	353	618097	286	627679	34	637203	118	659106	110, 150	664315	373	680100	105
607039	353	618103	284	627686	34	637302	118	659205	110, 150	665121	454	680117	105
607046	353	618127	288	627716	34	637401	118	659304	110, 150	665138	454	680124	104
607060	40	618196	285	627730	34	637500	118	659403	110, 150	665145	454	680131	105
616901	290	621103	35	627747	34	637609	118	659458	110, 150	665152	454	680148	105
616918	290	621110	35	628614	36	637791	149	659465	110, 150	665169	454	680155	105
616925	290	621127	35	628621	36	637807	149	659472	110, 150	665251	372	680162	104
616932	290	621134	35	628638	36	637814	149	659502	108	665381	454	680179	105
616949	290	621158	35	628706	36	637821	149	659601	108	665503	372	680186	104
617007	89, 287	621202	350	628805	36	637838	149	659700	110, 150	665510	372	680193	104
617014	89, 287	621219	350	629109	33	637845	149	659809	110, 150	673416	155	680216	105
617069	290	621226	350	629130	32	637852	149	663462	370	674413	155	682104	154
617076	290	621233	350	629154	32	638101	367	663479	370	676202	152	682302	154
617083	290	621240	350	629208	33	638118	344	663486	370	676509	152	682401	154
617090	290	621257	350	629253	32	638132	434	663608	371	676707	152	689608	154
617106	290	621264	350	629291	39	638149	434	663615	371	676905	152	689806	154
617113	284	621271	350	629307	33	638163	434	663622	371	677001	152	690000	85
617120	284	621288	350	629314	38	638170	434	663639	371	677209	152	691021	505
617137	284	621295	350	629321	38	638309	118	663646	371	677216	153	691038	506
617144	284	621301	350	629338	38	638507	118	663660	371	677223	153	691045	506
617151	284	621318	350	629345	32	638705	118	663691	370	677230	153	691052	506
617168	284	621325	350	629352	33	638903	118	663707	370	677247	153	691069	506



code	page	code	page	code	page	code	page	code	page	code	page	code	page
802434	46	806326	48	807644	51	810736	516	812464	516	817148	51	826171	63
802441	46	806333	48	807651	51	810743	516	812471	516	817155	51	826201	66
802502	46	806340	48	807705	413	810897	420	812488	516	817162	518	826300	65
802519	46	806357	48	807804	414	810910	420	812495	517	817179	518	826348	65, 442
802526	46	806395	49	808108	49, 209	810927	420	812501	515	817223	518	826355	65, 442
802533	46	806401	48	808153	49, 209	810934	421	812518	515	817247	51	826478	65, 442
802540	46	806418	48	808207	274	810958	421	812525	515	817254	51	826485	65, 442
802601	47	806425	48	808214	274	810965	423	812532	515	817261	518	826706	65
802618	47	806432	48	808221	274	810989	423	812549	515	817278	518	826713	65
802625	47	806449	48	808238	275	810996	423	812556	515	817285	518	826720	65
802632	47	806456	48	808306	275	811009	521	812563	515	817346	51	826737	65
802649	47	806494	49	808313	275	811023	521	812716	516	817353	51	826744	65
802656	47	806524	48	808405	274	811108	524	812723	516	817445	51	826751	65
804100	47, 52	806531	48	808412	274	811191	423	812730	516	817452	51	826805	64
804117	47, 52	806548	48	808429	274	811207	523	812747	516	817810	51	826812	66
804124	47, 52	806555	48	808504	320	811214	523	812754	516	817827	51	826829	64
804131	47, 52	806593	49	808511	320	811221	420	812761	516	817834	51	826836	64
804148	47, 52	806623	48	808566	320	811320	478	812853	521	817841	51	826843	64
804155	47, 52	806630	48	808573	320	811450	516	812860	521	820209	83	826850	64
804162	47, 52	806647	48	808818	273	811467	516	812938	517	820308	83	830000	26
804179	47, 52	806654	48	808825	273	811474	516	812945	517	820407	83	830048	27
805107	47, 53	806692	49	808832	273	811481	516	812969	517	820605	86	830055	27
805114	47, 53	806722	48	808849	273	811498	516	812990	489	820612	86	830154	27
805121	47, 53	806739	48	808856	273	811504	516	813096	423	820667	87	830208	26
805138	47, 53	806814	49	808863	273	811511	516	813157	421	820674	87	830253	27
805145	47, 53	806821	49	809150	47, 275	811528	516	813164	421	825518	62	830352	27
805152	47, 53	806838	49	809242	47, 275	811535	516	813171	421	825525	62	830376	27
805534	47, 276	806845	49	809259	47, 275	811542	516	813522	519	825532	62	830406	26
805541	47, 276	806852	49	809273	275	811559	516	813546	519	825549	62	830505	26
805558	47, 276	806869	49	809280	275	811634	524	813690	519	825556	62	830604	26
805572	187	806876	49	809600	391	811641	520	813829	421	825563	62	831007	26
805589	187	806913	49	809709	391	811658	520	813836	421	825570	59, 62	831205	26
805596	187	806920	49	810002	478	811665	520	813850	421	825600	62	831403	26
805619	187	806937	49	810101	478	811672	520	814154	523	825617	62	831502	26
805626	187	806944	49	810118	479	811689	520	814178	523	825624	62	831601	26
805633	187	806951	49	810125	479	811726	515	814185	523	825631	62	831700	26
805640	187	806968	49	810200	479	811733	515	814376	421	825648	62	832004	26
805657	187	806975	49	810224	478	811740	515	814390	421	825655	62	832202	26
805664	187	807019	145	810255	501	811771	515	814406	421	825662	59, 62	832400	26
806104	48	807026	144	810309	501	811818	517	814420	421	825686	64	832509	26
806111	48	807033	144	810316	501	811825	521	814437	421	825693	64	832608	26
806128	48	807057	144	810347	420	811832	521	815007	520	826003	63	832707	26
806135	48	807071	144	810361	291	811863	517	815151	523	826010	63	832806	26
806142	48	807088	144	810507	415	811887	517	815786	523	826027	63	832929	26
806159	48	807095	144	810514	489	812044	523	815793	523	826034	63	833025	26
806197	49	807118	49	810569	477	812204	489	816486	515	826041	63	833032	31, 157
806203	48	807125	49	810576	477	812259	489	816493	515	826058	63	833100	31
806210	48	807132	49	810583	504	812266	488	816509	515	826065	59, 63	833506	27
806227	48	807224	49	810606	477	812273	488	816516	515	826102	63	834206	30
806234	48	807323	49	810613	476	812280	488	816592	515	826119	63	834404	30
806241	48	807330	49	810651	476	812341	488	816998	518	826126	63	834701	30
806258	48	807606	51	810668	476	812372	488	817001	518	826133	63	834909	30
806296	49	807613	51	810705	516	812402	524	817032	518	826140	63	835104	30
806302	48	807620	51	810712	516	812440	516	817094	518	826157	63	835401	27
806319	48	807637	51	810729	516	812457	516	817100	518	826164	59, 63	835432	27



code	page	code	page	code	page	code	page	code	page	code	page	code	page
835500	27	841228	77	842751	73	855713	109	861226	54	862957	52	877531	502
835531	27	841235	77	842775	59, 73	855720	109	861233	54	862964	53	877548	502
835609	27	841471	77	842799	72	855737	109	861400	54	862971	53	877814	482
835630	27	841488	77	842904	71	855744	156	861417	54	862988	53	877821	482
836002	28	841495	77	842928	72	855751	155	861424	54	862995	53	877852	483
836019	28	841501	77	842966	72	855768	88	861431	54	864098	54	877869	483
836026	28	841518	77	843000	71	855775	156	861509	54	864104	54	877876	483
836033	28	841525	77	843055	73	855782	156	861516	54	864128	54	877883	480
836040	28	841532	76	843109	71	856000	88	861523	54	864135	54	877906	481
836101	28	841549	76	843154	73	856017	88	861530	54	864142	54	877913	480
836200	28	841556	76	843390	97	856024	88	861608	54	864159	54	877920	480
836309	28	841563	76	843451	96	856031	88	861615	54	864166	54	878101	417
836408	28	841570	76	844205	69	856048	88	861622	54	864203	47, 54	878118	417
836507	28	841587	76	844212	69	856055	88	861639	54	864210	47, 54	878125	417
837108	28	841594	76	844229	69	856062	89	861707	54	864227	229	878132	417
837207	28	841600	76	844236	69	856079	88	861714	54	864234	229	878149	417
837306	28	841617	76	844250	69	856086	88	861721	54	866009	405	878408	417
837405	28	841624	76	844267	69	856109	112	861738	54	868522	54	878552	416
837603	28	841631	76	844274	69	856116	85	861820	54	868546	54	878606	417
837641	29	842003	75	844281	69	856123	67	861837	54	868553	54	878705	416
837658	29	842010	75	844298	69	856147	116	862209	52	868577	54	878712	416
837665	29	842102	71	844304	69	856154	88	862216	52	870785	60	878729	416
837672	29	842119	73	844311	69	856161	85	862223	52	870792	60	878736	416
837689	29	842171	59, 73	844328	69	856178	89	862285	53	871102	503	878743	416
837696	29	842201	71	844335	69	856185	88	862407	52	871201	412	878750	416
837719	29	842218	73	844359	94	856192	88	862414	52	871300	503	878804	416
837726	29	842256	73	844366	94	856208	89	862421	52	871324	503	878811	416
837733	29	842270	59, 73	844403	69	856215	89	862438	52	871331	503	878828	416
837740	29	842317	73	844410	71	856222	89	862476	53	871348	503	878835	416
837757	29	842355	73	844427	71	856239	89	862483	53	871546	57	878842	416
837764	29	842409	71	844434	71	856246	89	862506	52	871706	404	878859	416
837771	29	842423	72	844441	71	856253	89	862513	52	871713	404	878903	416
837788	29	842447	75	845028	74	856260	67	862520	52	871768	404	878910	416
837795	29	842454	75	845035	74	856277	81	862537	52	871775	403	878927	416
837818	29	842461	75	845042	74	856284	83	862568	53	871805	403	878934	416
837825	29	842478	59, 73	845059	74	856291	80	862575	53	871812	403	878941	416
837832	29	842485	75	845097	74	856307	83	862582	53	871829	414	878958	416
837849	29	842492	75	845127	74	856314	83	862612	52	876602	418	880005	55
837856	29	842522	72	845134	87	856321	94	862629	52	876619	418	880012	55
838105	29	842539	72	855119	109	856338	94	862636	52	877005	502	880029	55
838204	29	842546	72	855201	220, 541	856345	94	862674	53	877012	502	880036	56, 58
838303	29	842553	73	855218	220	856352	94	862681	53	877029	502	880050	56, 58
838501	29	842607	71	855492	289	856369	94	862704	52	877036	502	880067	56, 58
838600	29	842614	73	855508	109	856376	94	862711	52	877043	502	880074	56, 58
838617	29	842621	72	855539	289	856383	81	862728	52	877050	502	880104	55
839003	41	842638	72	855607	109	856406	77	862735	52	877104	502	880111	55
839010	33	842645	72	855621	289	860083	386	862766	53	877111	503	880128	55
839300	29	842652	73	855638	289	860502	386	862773	53	877173	503	880159	56, 58
839409	29	842669	72	855645	289	860526	385	862780	53	877180	503	880166	56, 58
839997	27, 194	842676	59, 73	855652	109	860533	385	862827	52	877197	503	880173	56, 58
841020	75	842706	71	855669	109	860540	385	862902	52	877203	502	880203	55
841105	76	842713	73	855676	109	860557	385	862919	53	877302	502	880210	55
841112	76	842720	72	855683	156	861196	54	862926	52	877500	502	880227	55
841129	76	842737	72	855690	156	861202	54	862933	52	877517	502	880258	57-58
841136	76	842744	72	855706	156	861219	54	862940	52	877524	502	880265	57-58



code	page	code	page	code	page	code	page	code	page	code	page	code	page
880272	57-58	880654	55, 57	890233	47, 272	932902	95	946268	211	970676	191	975770	78
880289	57-58	880661	57	890240	47, 272	932919	95	949276	298	970683	191	975800	173
880302	55	880678	57	890257	47, 272	932926	95	954775	298	970690	191	975855	140
880319	55	880685	57	890349	47, 272	932933	95	956113	298	970720	187	975862	140
880326	55	880692	57	890356	47, 272	933367	167	956403	300, 302	971017	191, 226	975879	140
880357	57-58	880869	57			933664	213	957066	143, 453	971024	191, 226	975886	140
880364	57-58	880906	283	9xxxx		933688	451	961117	143, 453	971031	191, 226	975893	140
880371	57-58	880913	283	901915	173	934029	180	961124	143, 453	971048	191, 226	976180	168
880388	57-58	880920	283	901922	173	934159	513	961131	143, 453	971055	191, 226	976739	508
880401	55	880968	283	904206	467	934166	513	961247	213	971062	191	976746	509
880418	55	880975	283	918500	165	935286	513	970294	174	971079	191	976753	508
880425	55	880982	283	919200	198	936191	296	970300	501	975039	509	976760	508
880456	57-58	881705	59	919217	198	936801	189	970362	190	975268	188	976777	508
880463	57-58	881712	59	921500	241	939949	529	970386	191	975275	188	976784	509, 519
880470	57-58	881729	59	926574	386	939956	529	970393	191	975305	168	976791	509, 519
880487	57-58	881736	59	930618	213	941058	297	970508	500	975312	168	979945	499
880524	55	881743	59	930632	213	941072	296	970515	501	975329	168	980101	404
880555	57-58	881750	59	930656	213	941461	210	970522	500	975374	190		
880562	57-58	881804	55	930830	236	943380	263	970607	191	975398	188		
880609	55, 57	881811	55	931257	167	943489	451	970614	191	975718	499		
880616	55, 57	881828	55	931561	299-300	943564	306	970621	191	975725	499		
880623	55, 57	881835	55	932001	528	944387	213	970638	190	975732	173		
880630	55, 57	881842	55	932018	528	944660	505	970652	191	975749	173		
880647	55, 57	881859	55	932094	528	946190	211	970669	191	975756	173		





Verkrijgbaar bij uw horeca apparatuur leverancier  
[www.hendi.eu](http://www.hendi.eu)

